

LEILÃO



REPRODUTORES E MATRIZES

13 DE SETEMBRO DE 2018 • 13H
CENTRO AVANÇADO DE PESQUISA DE BOVINOS DE CORTE
RODOVIA CARLOS TONANNI, KM 94 • SERTÃOZINHO/SP

REPRODUTORES

Nelore - Guzerá - Caracu

MATRIZES NELORE

5 LOTES DE
40
EMBRIÕES
DE MATRIZES IZ

OFERTA ESPECIAL DE
TOUROS DE CENTRAL

VISTORIA DOS ANIMAIS
A PARTIR DAS 11H



Realização:



Instituto de Zootecnia
(16) 99111-3936

Transmissão:



Leiloeira:



(18) 3608-0999

Agência:



(18) 3621-7950

INFORMAÇÕES: ☎ (16) 3475-9140 ✉ CORTE@IZ.SP.GOV.BR

COMUNICADO

Prezado (a) Pecuárista,

Bem vindos ao Centro Avançado de Pesquisa de Bovinos de Corte do Instituto de Zootecnia.

Informamos que serão comercializados

(1) 63 Reprodutores (37 Nelore, 6 Guzerá e 20 Caracu) e 35 Matrizes Nelore.

(2) 200 embriões de livre acasalamento.

Raça	Categoria	Quantidade	Lotes	Páginas
NELORE	EMBRIÕES DE LIVRE ACASALAMENTO	200	1 a 10	4
NELORE	REPRODUTORES	37	1 a 33	6 a 24
NELORE	MATRIZES	35	34 a 62	25 a 42
GUZERÁ	REPRODUTORES	6	63 a 67	44 a 46
CARACU	REPRODUTORES	20	68 a 85	48 a 57

CONDIÇÕES PARA VENDA DOS EMBRIÕES:

Serão leiloados lotes de 20 embriões congelados, produzidos pela tecnologia de transferência direta (DT), com livre acasalamento.

O comprador terá a opção de escolha de touros provados do plantel IZ com sêmen disponível. Ou ainda poderá escolher outro sêmen de sua preferência, se responsabilizando pelos custos, inclusive os de transporte.

A transferência dos embriões poderá ser realizada pela equipe técnica indicada pelo vendedor, com garantia de 30% de prenhez entregue aos 60 dias, ou por outra equipe de preferência do comprador, sem garantias, sendo os custos de implantação dos embriões e dos animais receptores de responsabilidade do comprador.

CONDIÇÕES PARA VENDA DOS REPRODUTORES E DAS MATRIZES:

As vendas serão realizadas mediante pagamento à vista.

O pagamento poderá ser realizado por cheque ou depósito bancário, sendo que o cheque será depositado no dia seguinte a venda.

A retirada dos animais só poderá ser efetuada após a confirmação do pagamento pelo Núcleo de Finanças do Instituto de Zootecnia.

A retirada dos animais deverá ser feita impreterivelmente até o dia 28 de setembro de 2018, em dias úteis, das 09h00min às 16h00min.

Maiores esclarecimentos poderão ser obtidos com os Pesquisadores do Centro, pelo e-mail corte@iz.sp.gov.br ou no local do evento.

BONS NEGÓCIOS!

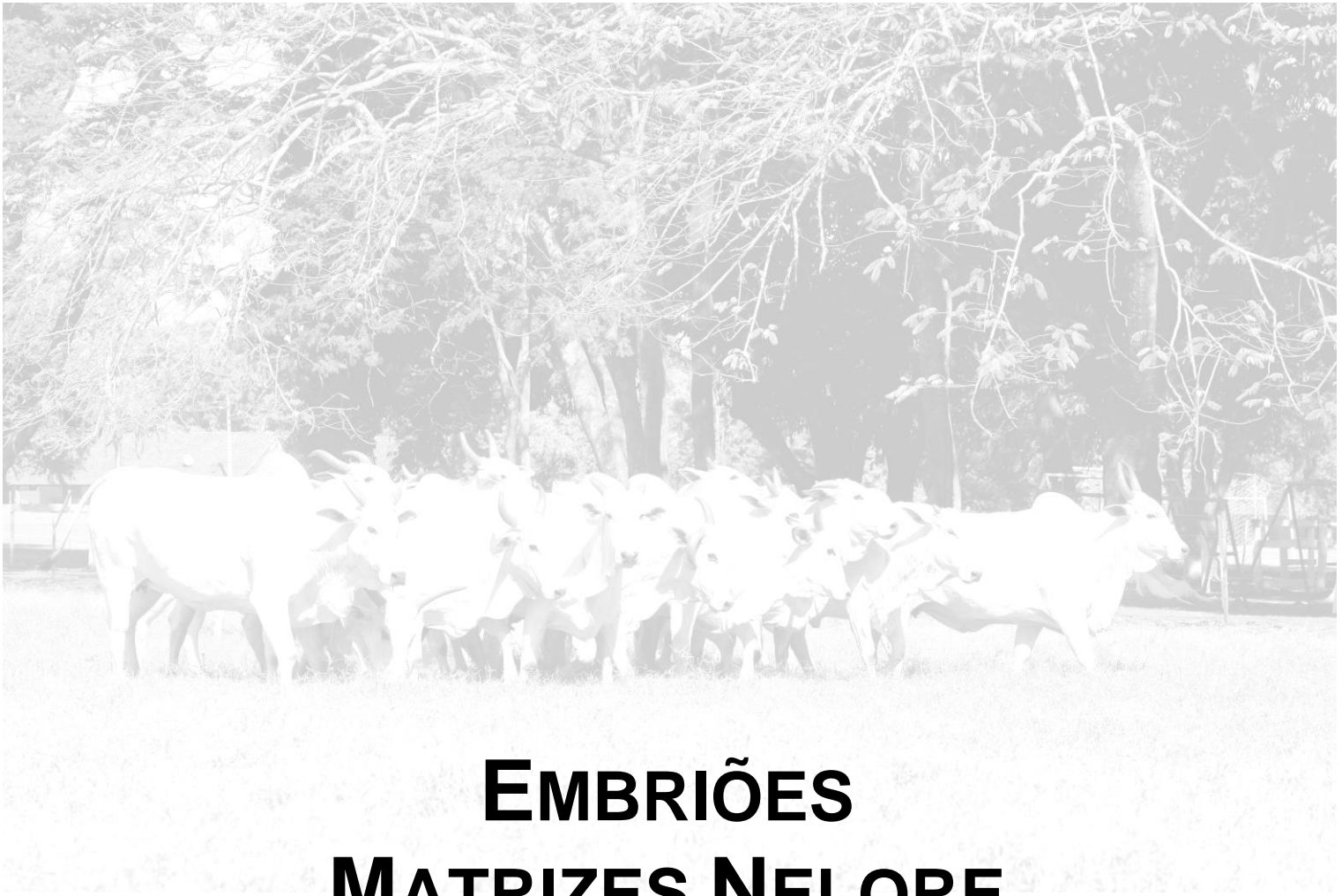

EMBRIÕES MATRIZES NELORE



LOTES 1 A 10

EMBRIÕES DE LIVRE ACASALAMENTO

ORD.	LOTES 1 E 2
1	IZSN A2132
2	IZSN A3016
3	IZSN A3262
4	IZSN A3407
Obs.: 20 embriões por lote	

ORD.	LOTES 3 E 4
1	IZSN A863
2	IZSN A2129
3	IZSN A2395
4	IZSN A3599
Obs.: 20 embriões por lote	

ORD.	LOTES 5 E 6
1	IZSN A1817
2	IZSN A2351
3	IZSN A3118
4	IZSN A3472
Obs.: 20 embriões por lote	

ORD.	LOTES 7 E 8
1	IZSN A1408
2	IZSN A1758
3	IZSN A2475
4	IZSN A2758
Obs.: 20 embriões por lote	

ORD.	LOTES 9 E 10
1	IZSN A2726
2	IZSN A3030
3	IZSN A3633
4	IZSN A3663
Obs.: 20 embriões por lote	

Nome	RG	Dt.Nasc.	Pai	Avô Materno	Estimativa (DEP), Acurácia (%) e Percentil (%)								
					P210D ^(kg)			P550 ^(kg)			DIAP ^(dias)		
					Dg	ac.	perc.	dg	ac.	perc.	dg	ac.	perc.
Distinta do IZ	IZSN A863	08/10/2004	Afiado	Jerere	7,42	27	24	36,91	46	3	-3,56	35	56
Florença do IZ	IZSN A1408	27/09/2006	Chodo	Nubloso	6,57	26	29	28,35	46	16	-14,18	32	1
Gramata do IZ	IZSN A1758	15/10/2007	Baduli	Induzido	9,37	29	13	33,57	45	7	-7,00	33	24
Gamela do IZ	IZSN A1817	02/11/2007	Celebre	Uniparo	11,10	24	6	35,68	36	4	-1,48	21	77
Halmofada	IZSN A 2129	13/11/2008	Desafio	Leque	7,42	25	24	32,13	39	9	-0,55	28	84
Hatenta do IZ	IZSN A2132	13/11/2008	Dono	Ameno	15,18	26	0,3	44,11	42	0,2	-1,70	25	75
Ironia do IZ	IZSN A2351	18/10/2009	Fronoso	Rei	5,80	27	35	22,22	39	31	-2,51	27	68
Itupava do IZ	IZSN A 2395	30/10/2009	Emerso	Amplexo	14,27	28	1	38,09	40	2	-1,91	27	73
Jaca do IZ	IZSN A2475	09/09/2010	Fértil	Ramo	7,88	25	21	34,31	39	6	-9,09	24	13
Jupira do IZ	IZSN A2726	23/11/2010	Fértil	Acalanto	5,33	25	38	24,97	38	24	-7,58	23	21
Lacy do IZ	IZSN A2758	10/09/2011	Faisão	Dono	6,83	24	28	24,68	40	25	-6,97	22	25
Madrina do IZ	IZSN A3016	03/09/2012	Incenso	Abaete	12,46	20	3	37,05	37	3	-3,92	17	52
Macuca do IZ	IZSN A3030	13/09/2012	Hidrico	Fértil	4,66	24	43	25,55	35	23	-9,62	19	11
Mayma do IZ	IZSN A3118	28/09/2012	Induto	Exagero	7,95	21	21	36,20	34	4	-8,08	19	18
Moama do IZ	IZSN A3262	09/11/2012	Geranio	Dolman	10,86	24	7	39,37	35	1	1,47	17	93
Nitrila do IZ	IZSN A3407	25/09/2013	Imigrante	Dolman	7,73	25	22	32,11	35	9	-1,22	14	79
Naima do IZ	IZSN A3472	11/10/2013	Impeto	Erroso	6,48	23	30	31,46	35	10	-14,70	14	1
Obesia do IZ	IZSN A3599	08/09/2014	Janari	Birimbau	8,67	27	17	20,00	38	36	-8,95	11	14
Odiencia do IZ	IZSN A3633	22/09/2014	Janari	Dono	12,71	24	3	38,07	35	2	-3,53	9	56
Oligoemia do IZ	IZSN A3663	27/09/2014	Janari	Dono	11,81	24	4	31,09	35	11	-9,25	10	12

A group of white Nelore cows standing in a field. The cows are the central focus, with some looking towards the camera. The background shows trees and foliage, slightly out of focus. The overall image has a soft, slightly faded appearance.

LOTES 1 A 33

**REPRODUTORES
NELORE**

LOTE: 1	Nome: QUADRITON DO IZ	Série: IZSN	RGN: A4308	TOURO JOVEM NELORE
-------------------	---------------------------------	-----------------------	----------------------	------------------------------

Nascimento 24/09/2016	Idade ^(ms) 23,6	Peso ^(kg) 538	PE ^(cm) 32,0
---------------------------------	--------------------------------------	------------------------------------	-----------------------------------

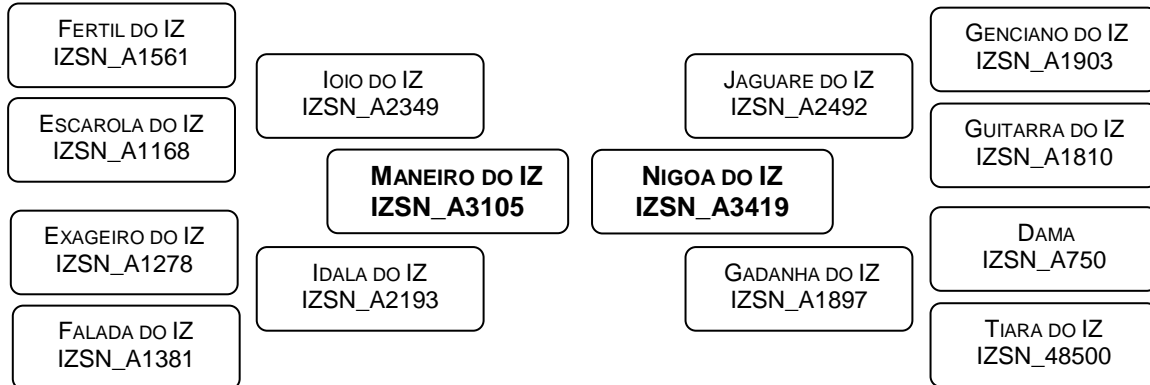

DESEMPENHO NA PROVA DE GANHO DE PESO

G112 ^(gr)	IG112 ^(%)	P378 ^(kg)	IP378 ^(%)	IPGP ^(%)	Categoria
1321	110,09	412,62	102,05	106,88	Superior

ESTIMATIVAS DA DIFERENÇA ESPERADA NA PROGÊNIE / ACURÁCIA / PERCENTIL

PN	P210	P210M	P378	PTOR	PE	ALTM	AOLa	EGSa	CAR	DIAP
4,19	9,25	0,86	38,28	3,07	0,20	5,29	-0,55	-0,21	-0,017	-8,45
35	21	3	30	26	31	39	25	22	12	4
98	13	54	8	18	42	1	.	.	.	16

LOTE: 2	Nome: QUARILO DO IZ	Série: IZSN	RGN: A4360	TOURO JOVEM NELORE
-------------------	-------------------------------	-----------------------	----------------------	------------------------------

Nascimento 06/10/2016	Idade ^(ms) 23,2	Peso ^(kg) 536	PE ^(cm) 33,0
---------------------------------	--------------------------------------	------------------------------------	-----------------------------------

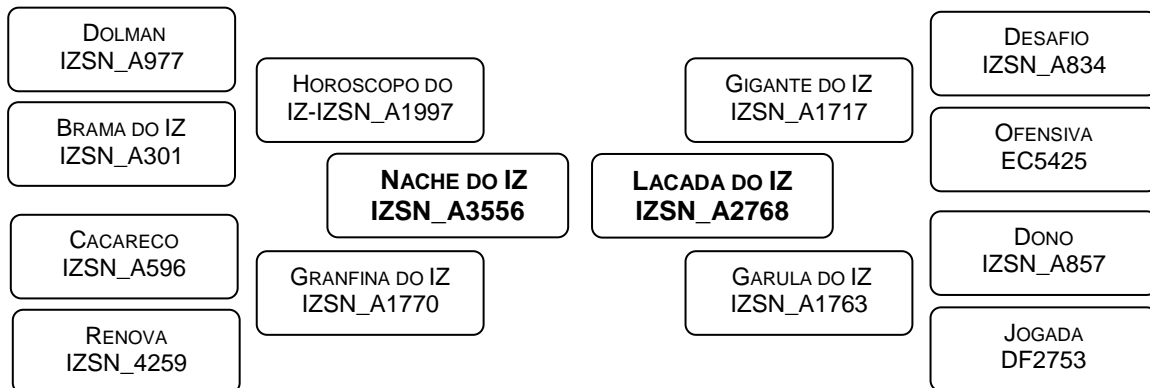

DESEMPENHO NA PROVA DE GANHO DE PESO

G112 ^(gr)	IG112 ^(%)	P378 ^(kg)	IP378 ^(%)	IPGP ^(%)	Categoria
1277	106,37	423,07	104,64	105,68	Superior

ESTIMATIVAS DA DIFERENÇA ESPERADA NA PROGÊNIE / ACURÁCIA / PERCENTIL

PN	P210	P210M	P378	PTOR	PE	ALTM	AOLa	EGSa	CAR	DIAP
2,56	7,28	5,72	34,44	3,31	0,49	3,87	0,73	-0,07	0,000	-8,07
38	24	7	34	30	36	43	29	26	16	8
80	25	4	14	14	22	9	.	.	.	18

LOTE: 3	Nome: QUATIMIRIM DO IZ	Série: IZSN	RGN: A4420	TOURO JOVEM NELORE
-------------------	----------------------------------	-----------------------	----------------------	------------------------------

Nascimento 19/10/2016	Idade ^(ms) 22,8	Peso ^(kg) 535	PE ^(cm) 34,0
---------------------------------	--------------------------------------	------------------------------------	-----------------------------------

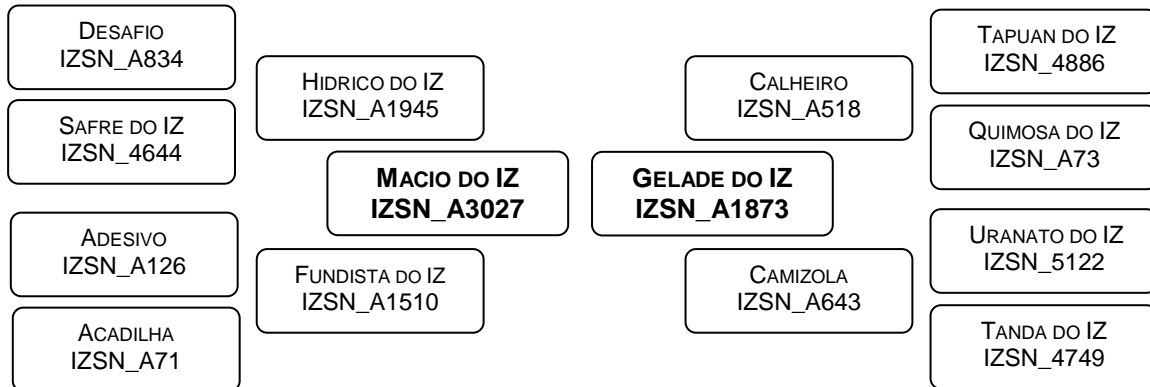

DESEMPENHO NA PROVA DE GANHO DE PESO

G112 ^(gr)	IG112 ^(%)	P378 ^(kg)	IP378 ^(%)	IPGP ^(%)	Categoria
1214	101,16	444,28	109,89	104,65	Superior

ESTIMATIVAS DA DIFERENÇA ESPERADA NA PROGÊNIE / ACURÁCIA / PERCENTIL

PN	P210	P210M	P378	PTOR	PE	ALTM	AOLa	EGSa	CAR	DIAP
3,80	10,20	4,01	42,31	5,44	0,51	4,52	2,90	-0,03	-0,096	-3,74
35	22	4	30	27	32	40	26	23	13	7
95	9	13	4	0,5	21	3	.	.	.	54

LOTE: 4	Nome: QUEIMADO DO IZ	Série: IZSN	RGD: A4474	TOURO NELORE
-------------------	--------------------------------	-----------------------	----------------------	------------------------

Nascimento 06/11/2015	Idade ^(ms) 22,2	Peso ^(kg) 553	PE ^(cm) 32,0
---------------------------------	--------------------------------------	------------------------------------	-----------------------------------

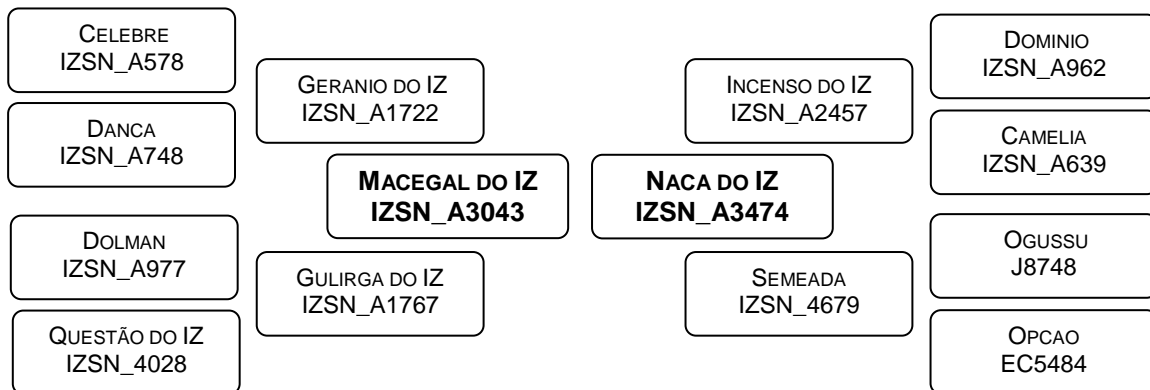

DESEMPENHO NA PROVA DE GANHO DE PESO

G112 ^(gr)	IG112 ^(%)	P378 ^(kg)	IP378 ^(%)	IPGP ^(%)	Categoria
1330	110,83	427,12	105,64	108,76	Superior

ESTIMATIVAS DA DIFERENÇA ESPERADA NA PROGÊNIE / ACURÁCIA / PERCENTIL

PN	P210	P210M	P378	PTOR	PE	ALTM	AOLa	EGSa	CAR	DIAP
3,73	11,45	3,55	46,69	4,88	-0,20	3,10	2,31	-0,19	-0,004	-6,32
39	25	6	35	31	36	44	30	27	15	8
95	5	17	1	2	78	20	.	.	.	30

LOTE: 5	Nome: QUENO DO IZ	Série: IZSN	RGN: A4516	TOURO JOVEM NELORE
-------------------	-----------------------------	-----------------------	----------------------	------------------------------

Nascimento 19/11/2016	Idade ^(ms) 21,7	Peso ^(kg) 472	PE ^(cm) 32,0
---------------------------------	--------------------------------------	------------------------------------	-----------------------------------

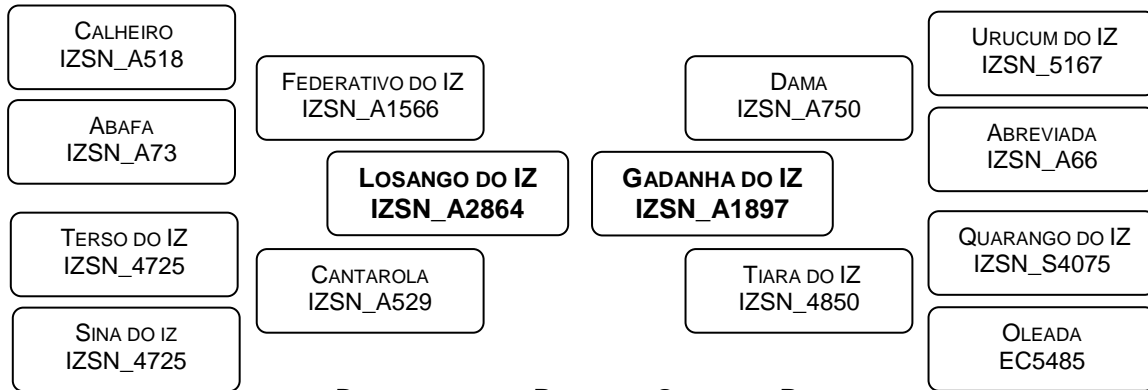

DESEMPENHO NA PROVA DE GANHO DE PESO

G112 ^(gr)	IG112 ^(%)	P378 ^(kg)	IP378 ^(%)	IPGP ^(%)	Categoria
1295	107,86	412,69	102,07	105,54	Superior

ESTIMATIVAS DA DIFERENÇA ESPERADA NA PROGÊNIE / ACURÁCIA / PERCENTIL

PN	P210	P210M	P378	PTOR	PE	ALTM	AOLa	EGSa	CAR	DIAP
1,67	8,55	1,48	34,95	3,52	0,51	0,77	0,37	0,03	0,093	-8,35
36	23	6	31	27	34	40	26	24	13	8
62	17	44	13	12	21	60	.	.	.	16

LOTE: 6	Nome: QUEVIM DO IZ	Série: IZSN	RGN: A4564	TOURO JOVEM NELORE
-------------------	------------------------------	-----------------------	----------------------	------------------------------

Nascimento 05/12/2016	Idade ^(ms) 21,2	Peso ^(kg) 473	PE ^(cm) 31,0
---------------------------------	--------------------------------------	------------------------------------	-----------------------------------

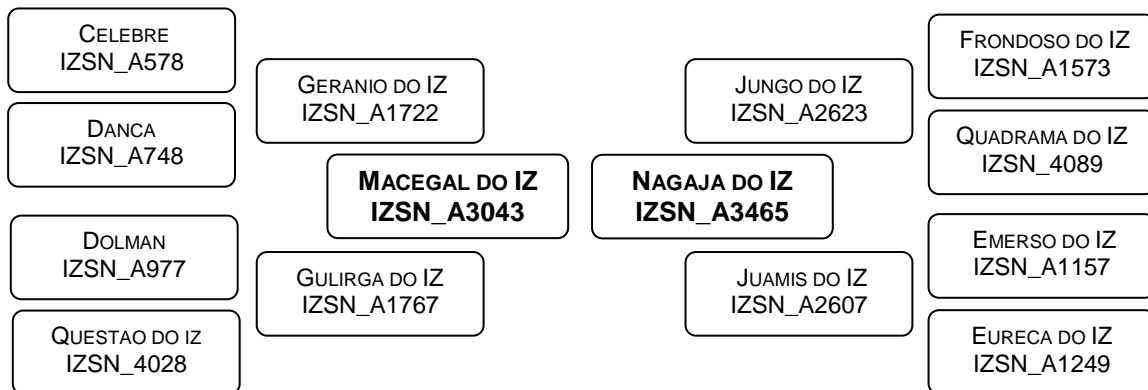

DESEMPENHO NA PROVA DE GANHO DE PESO

G112 ^(gr)	IG112 ^(%)	P378 ^(kg)	IP378 ^(%)	IPGP ^(%)	Categoria
1116	92,98	457,67	113,20	101,07	Mediano

ESTIMATIVAS DA DIFERENÇA ESPERADA NA PROGÊNIE / ACURÁCIA / PERCENTIL

PN	P210	P210M	P378	PTOR	PE	ALTM	AOLa	EGSa	CAR	DIAP
2,64	9,08	7,10	45,24	3,75	0,78	3,71	3,56	-0,02	-0,209	0,48
37	24	7	32	29	36	41	31	28	18	8
81	14	1	2	9	11	11	.	.	.	90

LOTE: 7	Nome: QUADRADO DO IZ	Série: IZSN	RGN: A4263	TOURO JOVEM NELORE
-------------------	--------------------------------	-----------------------	----------------------	------------------------------

Nascimento 12/09/2016	Idade ^(ms) 24,0	Peso ^(kg) 577	PE ^(cm) 36,0
---------------------------------	--------------------------------------	------------------------------------	-----------------------------------

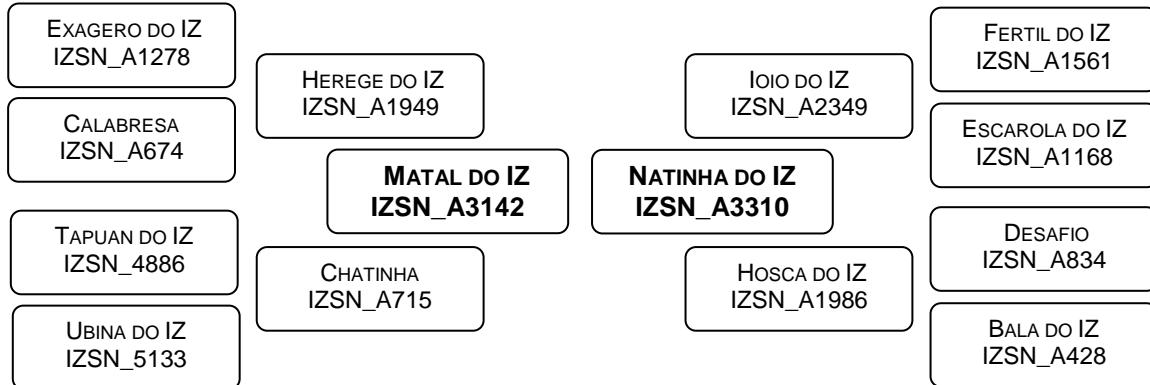

DESEMPENHO NA PROVA DE GANHO DE PESO

G112 ^(gr)	IG112 ^(%)	P378 ^(kg)	IP378 ^(%)	IPGP ^(%)	Categoria
1321	110,09	440,46	108,94	109,63	Superior

ESTIMATIVAS DA DIFERENÇA ESPERADA NA PROGÊNIE / ACURÁCIA / PERCENTIL

PN	P210	P210M	P378	PTOR	PE	ALTM	AOLa	EGSa	CAR	DIAP
3,73	10,41	5,67	44,55	4,79	1,29	4,63	0,66	0,45	-0,136	-6,23
35	21	4	30	26	31	39	25	22	12	6
95	9	4	2	2	3	3	.	.	.	31

LOTE: 8	Nome: QUARTAU DO IZ	Série: IZSN	RGN: A4369	TOURO JOVEM NELORE
-------------------	-------------------------------	-----------------------	----------------------	------------------------------

Nascimento 07/10/2016	Idade ^(ms) 23,1	Peso ^(kg) 547	PE ^(cm) 33,0
---------------------------------	--------------------------------------	------------------------------------	-----------------------------------

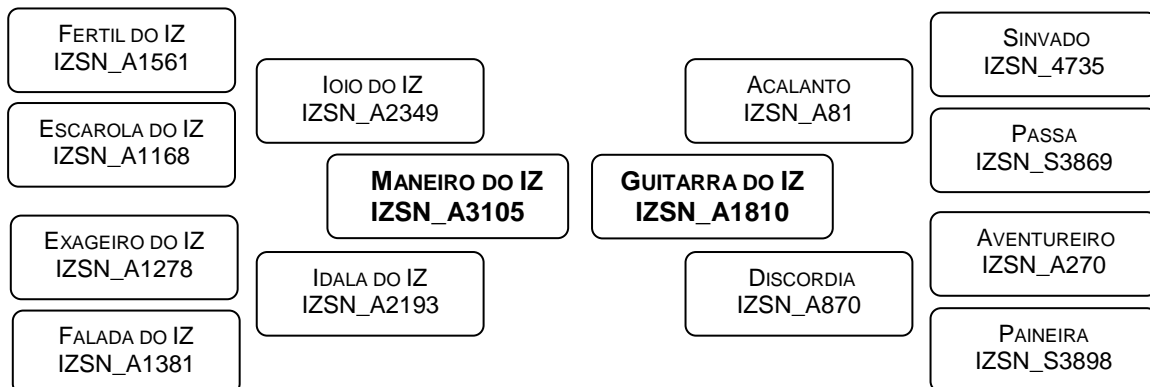

DESEMPENHO NA PROVA DE GANHO DE PESO

G112 ^(gr)	IG112 ^(%)	P378 ^(kg)	IP378 ^(%)	IPGP ^(%)	Categoria
1277	106,37	427,79	105,81	106,15	Superior

ESTIMATIVAS DA DIFERENÇA ESPERADA NA PROGÊNIE / ACURÁCIA / PERCENTIL

PN	P210	P210M	P378	PTOR	PE	ALTM	AOLa	EGSa	CAR	DIAP
1,23	3,30	3,26	38,43	3,95	1,27	2,91	-0,50	0,21	-0,114	-10,41
36	23	5	31	28	34	41	26	24	14	8
52	54	20	7	7	3	24	.	.	.	8

LOTE: 9	Nome: QUARTZOLITO DO IZ	Série: IZSN	RGN: A4388	TOURO JOVEM NELORE
-------------------	-----------------------------------	-----------------------	----------------------	------------------------------

Nascimento 13/10/2016	Idade ^(ms) 23,0	Peso ^(kg) 529	PE ^(cm) 35,5
---------------------------------	--------------------------------------	------------------------------------	-----------------------------------

DOLMAN IZSN_A977	HOROSCOPO DO IZ-IZSN_A1997	FAO DO IZ IZSN_A1620	ULOM DO IZ IZSN_5015
BRAMA DO IZ IZSN_A301	NEFASTO DO IZ IZSN_A3490	JUMBEBÁ DO IZ IZSN_A2666	URRACA DO IZ IZSN_5134
BALUARTE DO IZ IZSN_A307	ESLAVA DO IZ IZSN_A1177	DELTA IZSN_A931	URANATO DO IZ IZSN_5122
BATINA DO IZ IZSN_A258			SOALHA DO IZ IZSN_4695

DESEMPENHO NA PROVA DE GANHO DE PESO

G112 ^(gr)	IG112 ^(%)	P378 ^(kg)	IP378 ^(%)	IPGP ^(%)	Categoria
1250	104,14	406,86	100,63	102,74	Superior

ESTIMATIVAS DA DIFERENÇA ESPERADA NA PROGÊNIE / ACURÁCIA / PERCENTIL

PN	P210	P210M	P378	PTOR	PE	ALTM	AOLa	EGSa	CAR	DIAP
2,84	8,95	3,54	35,53	3,53	0,79	3,95	-2,78	-0,15	-0,163	-4,96
38	24	7	34	30	36	44	29	26	16	9
85	15	17	12	12	11	8	.	.	.	42

LOTE: 10	Nome: QUATORZE DO IZ	Série: IZSN	RGN: A4425	TOURO JOVEM NELORE
--------------------	--------------------------------	-----------------------	----------------------	------------------------------

Nascimento 21/10/2016	Idade ^(ms) 22,7	Peso ^(kg) 524	PE ^(cm) 34,0
---------------------------------	--------------------------------------	------------------------------------	-----------------------------------

CELEBRE IZSN_A578	GERANIO DO IZ IZSN_A1722	GRAVIOSO DO IZ IZSN_A1805	CEROL IZSN_A570
DANCA IZSN_A748	MALHAL DO IZ IZSN_A3063	JANAUBA DO IZ IZSN_2743	UBERANA DO IZ IZSN_5011
URANITO DO IZ IZSN_5109	DESEJADA IZSN_A814	ESCOTEIRA DO IZ IZSN_A1181	AMENO IZSN_A137
JOGADA DF2753			BABASSA DO IZ IZSN_248

DESEMPENHO NA PROVA DE GANHO DE PESO

G112 ^(gr)	IG112 ^(%)	P378 ^(kg)	IP378 ^(%)	IPGP ^(%)	Categoria
1205	100,42	416,10	102,92	101,42	Mediano

ESTIMATIVAS DA DIFERENÇA ESPERADA NA PROGÊNIE / ACURÁCIA / PERCENTIL

PN	P210	P210M	P378	PTOR	PE	ALTM	AOLa	EGSa	CAR	DIAP
2,49	11,05	5,19	40,80	4,86	1,81	3,33	2,01	0,14	-0,105	-5,16
39	25	6	34	30	36	43	30	27	16	9
79	6	6	5	2	1	17	.	.	.	40

LOTE: 11	Nome: QUATRO DO IZ	Série: IZSN	RGN: A4433	TOURO JOVEM NELORE
--------------------	------------------------------	-----------------------	----------------------	------------------------------

Nascimento 22/10/2016	Idade ^(ms) 22,7	Peso ^(kg) 580	PE ^(cm) 34,0
---------------------------------	--------------------------------------	------------------------------------	-----------------------------------

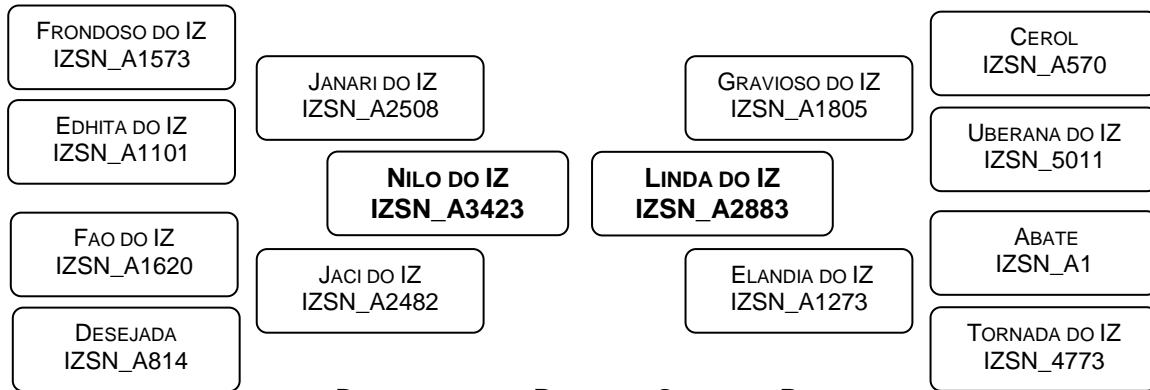

DESEMPENHO NA PROVA DE GANHO DE PESO

G112 ^(gr)	IG112 ^(%)	P378 ^(kg)	IP378 ^(%)	IPGP ^(%)	Categoria
1295	107,86	427,06	105,63	106,97	Superior

ESTIMATIVAS DA DIFERENÇA ESPERADA NA PROGÊNIE / ACURÁCIA / PERCENTIL

PN	P210	P210M	P378	PTOR	PE	ALTM	AOLa	EGSa	CAR	DIAP
4,60	14,54	5,47	47,79	3,92	0,01	3,02	2,06	0,35	-0,103	-7,64
38	24	6	33	30	36	43	29	27	17	7
99	1	5	1	8	60	22	.	.	.	20

LOTE: 12	Nome: QUEIXO DO IZ	Série: IZSN	RGN: A4481	TOURO JOVEM NELORE
--------------------	------------------------------	-----------------------	----------------------	------------------------------

Nascimento 21/10/2016	Idade ^(ms) 22,1	Peso ^(kg) 514	PE ^(cm) 32,0
---------------------------------	--------------------------------------	------------------------------------	-----------------------------------

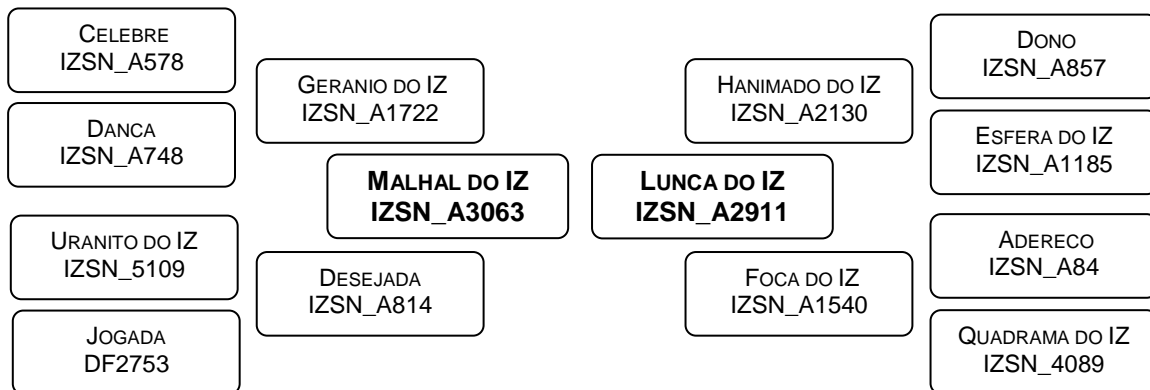

DESEMPENHO NA PROVA DE GANHO DE PESO

G112 ^(gr)	IG112 ^(%)	P378 ^(kg)	IP378 ^(%)	IPGP ^(%)	Categoria
1277	106,37	443,12	109,60	107,66	Superior

ESTIMATIVAS DA DIFERENÇA ESPERADA NA PROGÊNIE / ACURÁCIA / PERCENTIL

PN	P210	P210M	P378	PTOR	PE	ALTM	AOLa	EGSa	CAR	DIAP
3,77	14,53	6,05	51,21	5,91	1,70	5,09	3,79	0,44	-0,142	-6,79
38	25	7	35	31	36	44	31	28	18	9
95	1	3	0,01	0,2	1	1	.	.	.	26

LOTE: 13	Nome: QUELL DO IZ	Série: IZSN	RGN: A4487	TOURO JOVEM NELORE
--------------------	-----------------------------	-----------------------	----------------------	------------------------------

Nascimento 09/11/2016	Idade ^(ms) 22,1	Peso ^(kg) 506	PE ^(cm) 31,0
---------------------------------	--------------------------------------	------------------------------------	-----------------------------------

ESCALENO DO IZ IZSN_A1165	IMPRESSO DO IZ IZSN_A2271	FRONDOSO DO IZ IZSN_A1573	CELEBRE IZSN_A578
BAIOTA DO IZ IZSN_A254	NAVEGADOR DO IZ-IZSN A3367	JORNADA DO IZ IZSN_A2611	SEMANARIA DO IZ IZSN_4722
GRAVIOSO DO IZ IZSN_A1805	JANAUBA DO IZ IZSN_2743	FOCA DO IZ IZSN_A1540	ADERECO IZSN_A84
ESCOTEIRA DO IZ IZSN_1181			QUADRAMA DO IZ IZSN_4089

DESEMPENHO NA PROVA DE GANHO DE PESO

G112 ^(gr)	IG112 ^(%)	P378 ^(kg)	IP378 ^(%)	IPGP ^(%)	Categoria
1277	106,37	425,04	105,13	105,87	Superior

ESTIMATIVAS DA DIFERENÇA ESPERADA NA PROGÊNIE / ACURÁCIA / PERCENTIL

PN	P210	P210M	P378	PTOR	PE	ALTM	AOLa	EGSa	CAR	DIAP
2,61	11,68	4,64	46,69	4,38	0,55	3,47	2,37	0,02	-0,111	-3,68
39	26	7	34	30	36	44	30	27	17	9
81	4	8	1	4	20	14	.	.	.	55

LOTE: 14	Nome: LATIM DO IZ	Série: IZSN	RGD: A2919	TOURO NELORE
--------------------	-----------------------------	-----------------------	----------------------	------------------------

Nascimento 25/10/2011	Idade ^(ms) 82,5	Peso ^(kg) 1040	PE ^(cm) 47,0
---------------------------------	--------------------------------------	-------------------------------------	-----------------------------------

SAPIRÃO DO IZ IZSN_4521	BIRIMBAU DO IZ IZSN_A408	DOLMAN IZSN_A977	URDIDOR DO IZ IZSN_5126
LÍBIA DJ7350	HERDEIRO DO IZ IZSN_A1941	HABADESSA DO IZ - IZSN A2162	UBACA DO IZ IZSN_5032
SALIM DO IZ IZSN_4477	BABASSA DO IZ IZSN_A248	BELEZA DO IZ IZSN_A257	TIBE DO IZ IZSN_4918
PERDIZ IZSN_3772			ODORINA EC5426

DESEMPENHO NA PROVA DE GANHO DE PESO

G112 ^(gr)	IG112 ^(%)	P378 ^(kg)	IP378 ^(%)	IPGP ^(%)	Categoria
1295	113,81	414,43	108,80	111,81	Superior

ESTIMATIVAS DA DIFERENÇA ESPERADA NA PROGÊNIE / ACURÁCIA / PERCENTIL

PN	P210	P210M	P378	PTOR	PE	ALTM	AOLa	EGSa	CAR	DIAP
3,28	11,88	4,83	45,05	5,15	1,24	3,94	3,45	0,16	-0,097	-7,84
52	36	11	45	41	44	54	41	37	25	11
91	4	7	2	1	3	8	.	.	.	19

LOTE: 15	Nome: MALHAL DO IZ	Série: IZSN	RGD: A3063	TOURO NELORE
--------------------	------------------------------	-----------------------	----------------------	------------------------

Nascimento 20/09/2012	Idade ^(ms) 71,6	Peso ^(kg) 1004	PE ^(cm) 39,0
---------------------------------	--------------------------------------	-------------------------------------	-----------------------------------

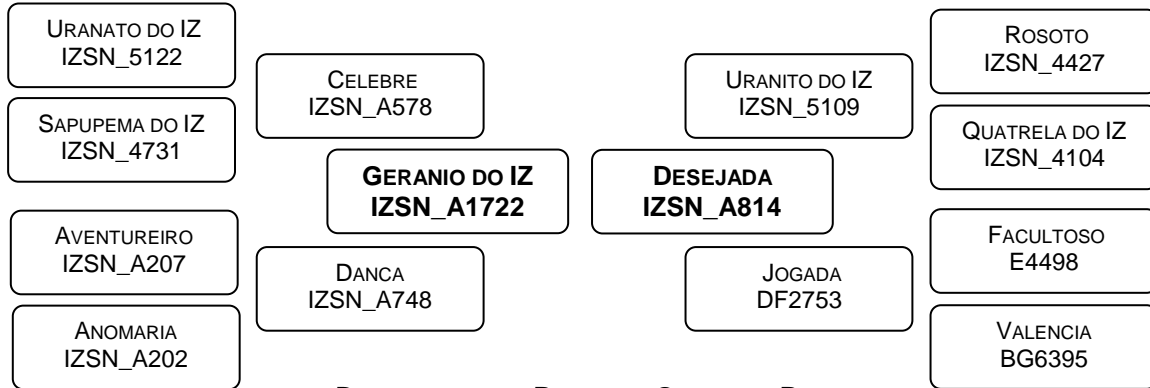

DESEMPENHO NA PROVA DE GANHO DE PESO

G112 ^(gr)	IG112 ^(%)	P378 ^(kg)	IP378 ^(%)	IPGP ^(%)	Categoria
1214	110,57	427,40	112,14	111,20	Superior

ESTIMATIVAS DA DIFERENÇA ESPERADA NA PROGÊNIE / ACURÁCIA / PERCENTIL

PN	P210	P210M	P378	PTOR	PE	ALTM	AOLa	EGSa	CAR	DIAP
2,01	9,79	6,73	36,16	4,71	2,68	4,49	1,86	-0,13	-0,224	-6,58
56	39	12	50	47	49	58	45	41	28	15
69	11	1	11	2	0,1	4	.	.	.	28

LOTE: 16	Nome: MANEIRO DO IZ	Série: IZSN	RGD: A3105	TOURO NELORE
--------------------	-------------------------------	-----------------------	----------------------	------------------------

Nascimento 26/09/2012	Idade ^(ms) 71,4	Peso ^(kg) 1028	PE ^(cm) 41,0
---------------------------------	--------------------------------------	-------------------------------------	-----------------------------------

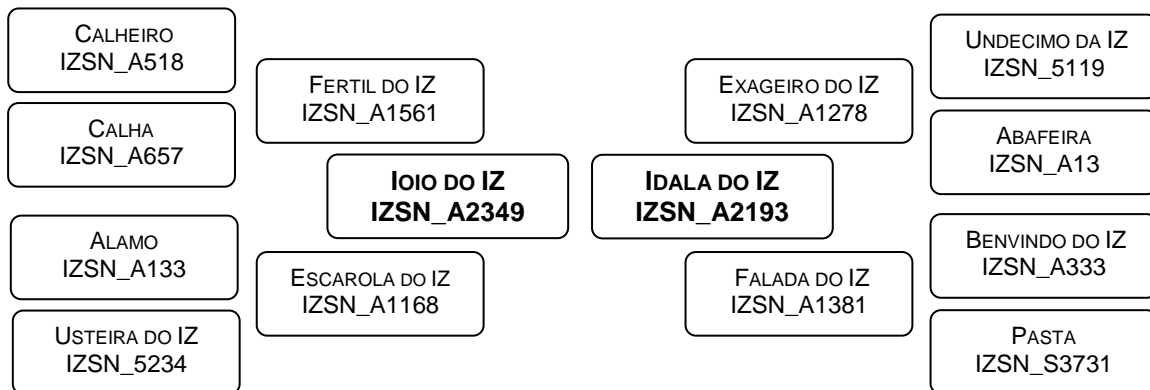

DESEMPENHO NA PROVA DE GANHO DE PESO

G112 ^(gr)	IG112 ^(%)	P378 ^(kg)	IP378 ^(%)	IPGP ^(%)	Categoria
1295	117,89	436,15	114,43	116,51	Elite

ESTIMATIVAS DA DIFERENÇA ESPERADA NA PROGÊNIE / ACURÁCIA / PERCENTIL

PN	P210	P210M	P378	PTOR	PE	ALTM	AOLa	EGSa	CAR	DIAP
3,77	7,63	3,86	46,61	4,78	0,45	4,51	0,36	0,08	-0,063	-9,96
58	40	7	50	47	48	58	43	40	21	9
95	23	14	1	2	24	3	.	.	.	10

LOTE: 17	Nome: MAUAD DO IZ	Série: IZSN	RGD: A3113	TOURO NELORE
--------------------	-----------------------------	-----------------------	----------------------	------------------------

Nascimento 27/09/2012	Idade ^(ms) 71,4	Peso ^(kg) 1100	PE ^(cm) 43,0
---------------------------------	--------------------------------------	-------------------------------------	-----------------------------------

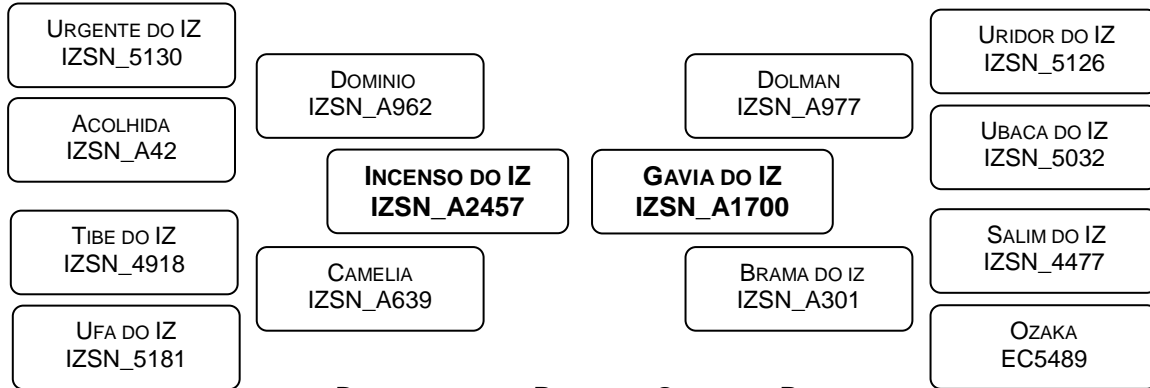

DESEMPENHO NA PROVA DE GANHO DE PESO

G112 ^(gr)	IG112 ^(%)	P378 ^(kg)	IP378 ^(%)	IPGP ^(%)	Categoria
1277	116,26	464,50	121,87	118,51	Elite

ESTIMATIVAS DA DIFERENÇA ESPERADA NA PROGÊNIE / ACURÁCIA / PERCENTIL

PN	P210	P210M	P378	PTOR	PE	ALTM	AOLa	EGSa	CAR	DIAP
4,52	14,58	7,62	50,64	4,90	1,15	5,48	1,80	0,08	-0,180	-2,14
53	35	9	44	41	44	54	39	36	23	10
99	1	0,5	0,01	1	4	0,4	.	.	.	71

LOTE: 18	Nome: MATAL DO IZ	Série: IZSN	RGD: A3142	TOURO NELORE
--------------------	-----------------------------	-----------------------	----------------------	------------------------

Nascimento 03/10/2012	Idade ^(ms) 71,2	Peso ^(kg) 976	PE ^(cm) 40,5
---------------------------------	--------------------------------------	------------------------------------	-----------------------------------

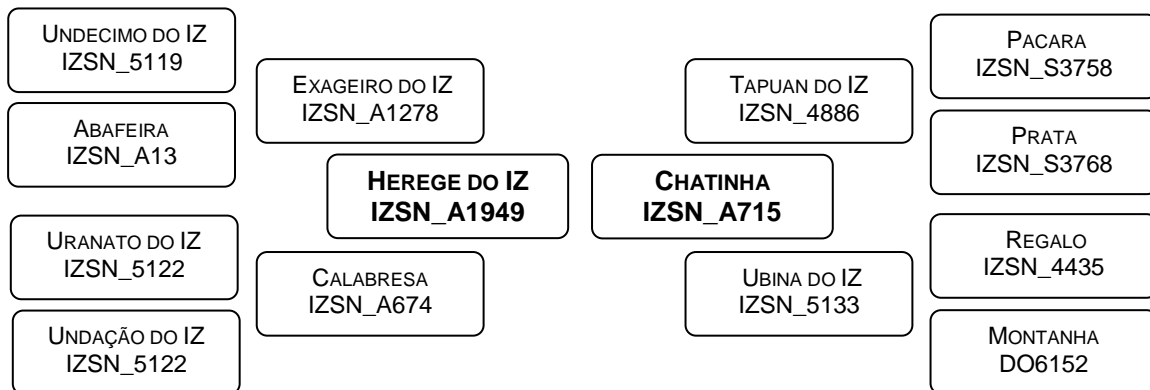

DESEMPENHO NA PROVA DE GANHO DE PESO

G112 ^(gr)	IG112 ^(%)	P378 ^(kg)	IP378 ^(%)	IPGP ^(%)	Categoria
1188	108,13	459,28	120,51	113,08	Superior

ESTIMATIVAS DA DIFERENÇA ESPERADA NA PROGÊNIE / ACURÁCIA / PERCENTIL

PN	P210	P210M	P378	PTOR	PE	ALTM	AOLa	EGSa	CAR	DIAP
3,02	10,37	6,27	44,54	4,31	1,60	5,13	1,16	-0,04	-0,071	-3,23
59	41	11	50	48	48	59	44	41	23	14
88	9	2	2	4	1	1	.	.	.	60

LOTE: 19	Nome: NILO DO IZ	Série: IZSN	RGD: A3423	TOURO NELORE
--------------------	----------------------------	-----------------------	----------------------	------------------------

Nascimento 30/09/2013	Idade ^(ms) 59,3	Peso ^(kg) 1130	PE ^(cm) 41,0
---------------------------------	--------------------------------------	-------------------------------------	-----------------------------------

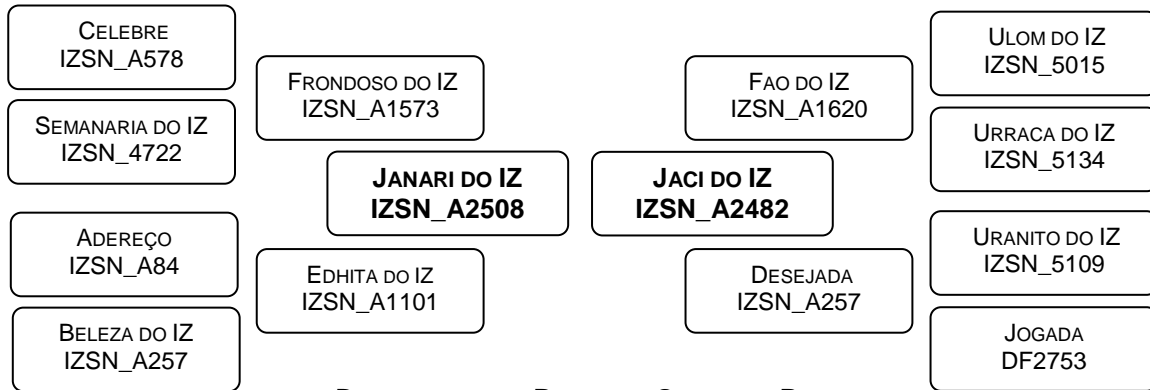

DESEMPENHO NA PROVA DE GANHO DE PESO

G112 ^(gr)	IG112 ^(%)	P378 ^(kg)	IP378 ^(%)	IPGP ^(%)	Categoria
1179	108,33	405,17	103,00	106,20	Superior

ESTIMATIVAS DA DIFERENÇA ESPERADA NA PROGÊNIE / ACURÁCIA / PERCENTIL

PN	P210	P210M	P378	PTOR	PE	ALTM	AOLa	EGSa	CAR	DIAP
3,05	10,91	6,67	44,14	4,20	-0,02	3,32	1,14	0,32	-0,240	-5,02
51	35	11	45	41	43	54	40	36	23	11
88	7	1	2	5	63	17	.	.	.	41

LOTE: 20	Nome: NARADIM DO IZ	Série: IZSN	RGD: A3529	TOURO NELORE
--------------------	-------------------------------	-----------------------	----------------------	------------------------

Nascimento 01/11/2013	Idade ^(ms) 58,3	Peso ^(kg) 769	PE ^(cm) 40,0
---------------------------------	--------------------------------------	------------------------------------	-----------------------------------

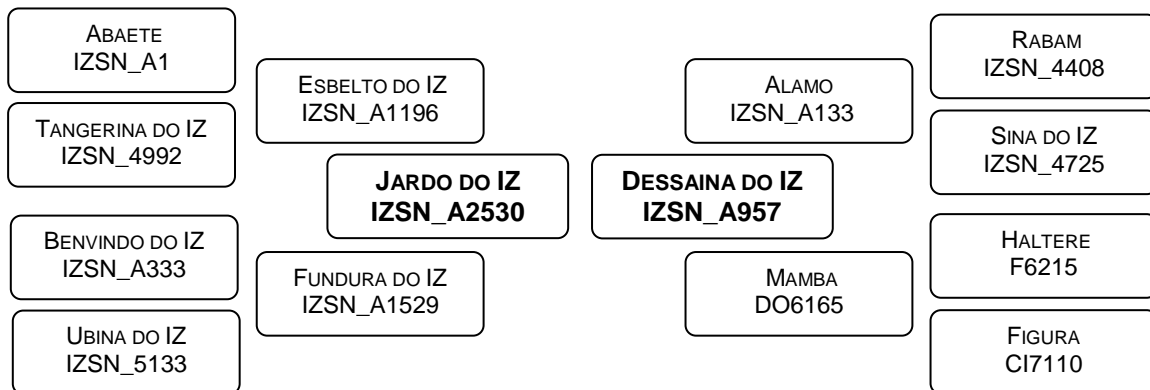

DESEMPENHO NA PROVA DE GANHO DE PESO

G112 ^(gr)	IG112 ^(%)	P378 ^(kg)	IP378 ^(%)	IPGP ^(%)	Categoria
1107	117,78	392,00	112,83	115,80	Superior

ESTIMATIVAS DA DIFERENÇA ESPERADA NA PROGÊNIE / ACURÁCIA / PERCENTIL

PN	P210	P210M	P378	PTOR	PE	ALTM	AOLa	EGSa	CAR	DIAP
2,65	7,47	1,27	35,28	3,74	-0,69	4,22	-0,21	-0,29	-0,083	-2,52
37	24	8	32	28	35	41	27	25	8	11
82	24	47	12	9	97	5	.	.	.	67

LOTE: 21	Nome: NACHE DO IZ	Série: IZSN	RGD: A3556	TOURO NELORE
--------------------	-----------------------------	-----------------------	----------------------	------------------------

Nascimento 14/11/2013	Idade ^(ms) 57,8	Peso ^(kg) 917	PE ^(cm) 39,0
---------------------------------	--------------------------------------	------------------------------------	-----------------------------------

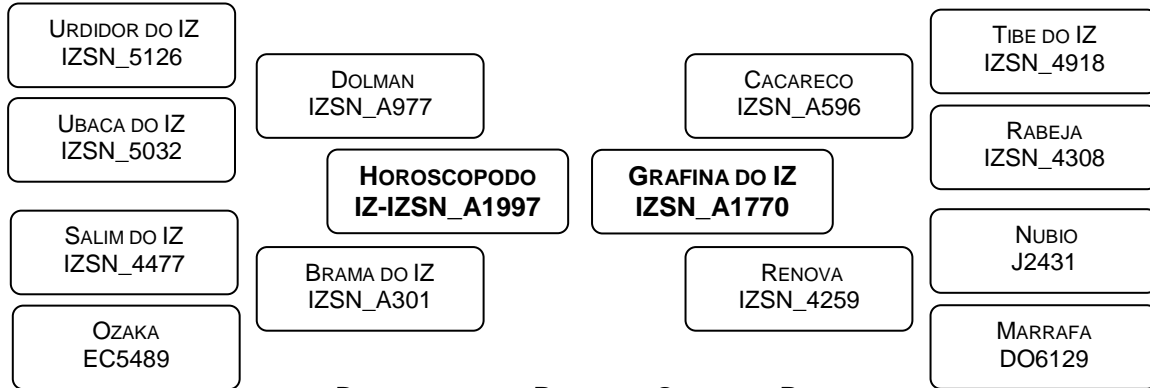

DESEMPENHO NA PROVA DE GANHO DE PESO

G112 ^(gr)	IG112 ^(%)	P378 ^(kg)	IP378 ^(%)	IPGP ^(%)	Categoria
1304	119,82	452,16	114,95	117,87	Elite

ESTIMATIVAS DA DIFERENÇA ESPERADA NA PROGÊNIE / ACURÁCIA / PERCENTIL

PN	P210	P210M	P378	PTOR	PE	ALTM	AOLa	EGSa	CAR	DIAP
3,65	11,23	3,97	36,33	2,33	0,00	2,27	0,95	-0,06	-0,062	-4,20
53	36	9	46	43	44	55	41	37	23	11
94	6	13	11	28	61	35	.	.	.	49

LOTE: 22	Nome: PAUSTI DO IZ	Série: IZSN	RGD: A4079	TOURO NELORE
--------------------	------------------------------	-----------------------	----------------------	------------------------

Nascimento 21/10/2015	Idade ^(ms) 34,7	Peso ^(kg) 727	PE ^(cm) 36,0
---------------------------------	--------------------------------------	------------------------------------	-----------------------------------

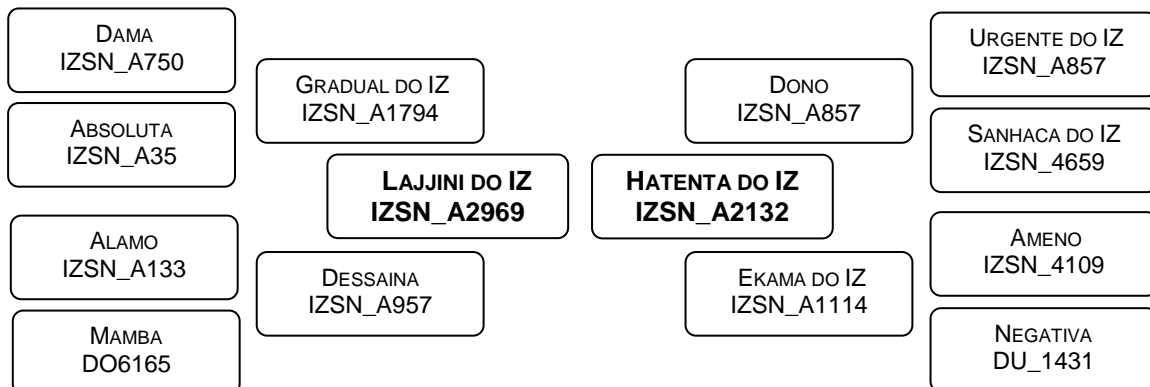

DESEMPENHO NA PROVA DE GANHO DE PESO

G112 ^(gr)	IG112 ^(%)	P378 ^(kg)	IP378 ^(%)	IPGP ^(%)	Categoria
1411	131,61	425,75	115,69	125,25	Elite

ESTIMATIVAS DA DIFERENÇA ESPERADA NA PROGÊNIE / ACURÁCIA / PERCENTIL

PN	P210	P210M	P378	PTOR	PE	ALTM	AOLa	EGSa	CAR	DIAP
3,08	9,77	1,95	46,15	5,27	0,91	2,91	1,77	0,31	0,036	-3,37
40	26	8	35	32	37	45	31	28	18	10
88	11	37	1	1	8	24	.	.	.	58

LOTE: 23	Nome: PLAINO DO IZ	Série: IZSN	RGD: A4147	TOURO NELORE
--------------------	------------------------------	-----------------------	----------------------	------------------------

Nascimento 04/11/2015	Idade ^(ms) 34,2	Peso ^(kg) 671	PE ^(cm) 37,5
---------------------------------	--------------------------------------	------------------------------------	-----------------------------------

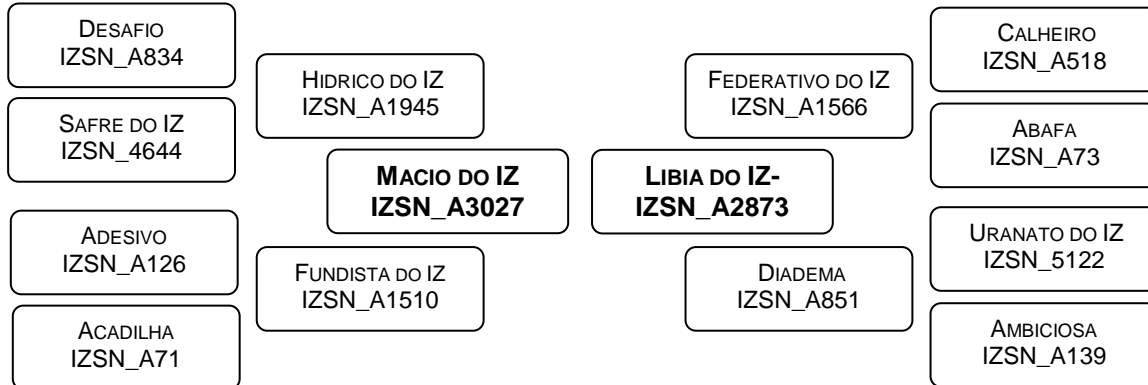

DESEMPENHO NA PROVA DE GANHO DE PESO

G112 ^(gr)	IG112 ^(%)	P378 ^(kg)	IP378 ^(%)	IPGP ^(%)	Categoria
1205	121,43	371,57	106,95	115,64	Superior

ESTIMATIVAS DA DIFERENÇA ESPERADA NA PROGÊNIE / ACURÁCIA / PERCENTIL

PN	P210	P210M	P378	PTOR	PE	ALTM	AOLa	EGSa	CAR	DIAP
2,90	7,76	1,91	41,83	5,13	1,32	4,43	0,94	0,07	-0,036	-5,85
35	22	5	31	27	34	40	26	24	8	7
86	22	37	4	1	2	4	.	.	.	34

LOTE: 24	Nome: POISON DO IZ	Série: IZSN	RGD: A4158	TOURO NELORE
--------------------	------------------------------	-----------------------	----------------------	------------------------

Nascimento 06/11/2015	Idade ^(ms) 34,2	Peso ^(kg) 605	PE ^(cm) 33,0
---------------------------------	--------------------------------------	------------------------------------	-----------------------------------

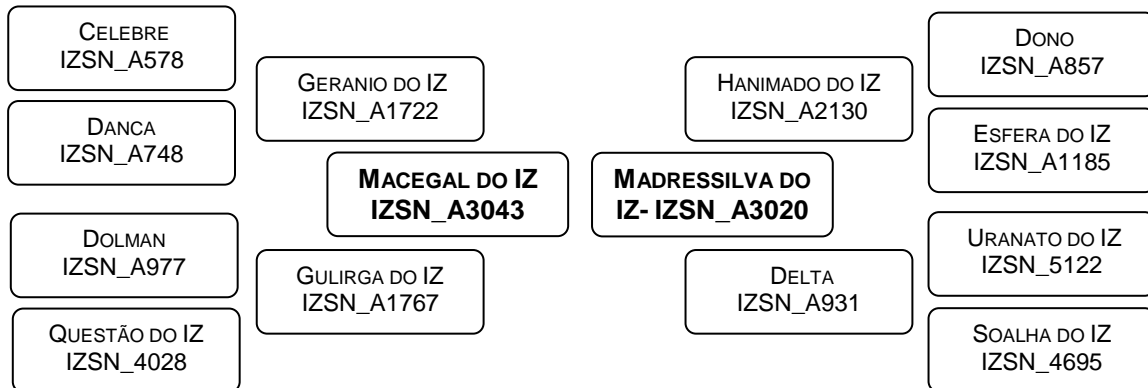

DESEMPENHO NA PROVA DE GANHO DE PESO

G112 ^(gr)	IG112 ^(%)	P378 ^(kg)	IP378 ^(%)	IPGP ^(%)	Categoria
1232	114,95	376,55	102,32	109,90	Superior

ESTIMATIVAS DA DIFERENÇA ESPERADA NA PROGÊNIE / ACURÁCIA / PERCENTIL

PN	P210	P210M	P378	PTOR	PE	ALTM	AOLa	EGSa	CAR	DIAP
1,62	6,13	7,97	42,26	3,85	1,13	2,43	0,59	0,11	-0,139	0,42
39	24	4	34	30	36	43	30	27	17	6
61	32	0,3	4	8	4	32	.	.	.	89

LOTE: 25	Nome: MIGRANTE DO IZ	Série: IZSN	RGD: A3161	TOURO NELORE
--------------------	--------------------------------	-----------------------	----------------------	------------------------

Nascimento 08/10/2012	Idade ^(ms) 71,0	Peso ^(kg) 741	PE ^(cm) 37,0
---------------------------------	--------------------------------------	------------------------------------	-----------------------------------

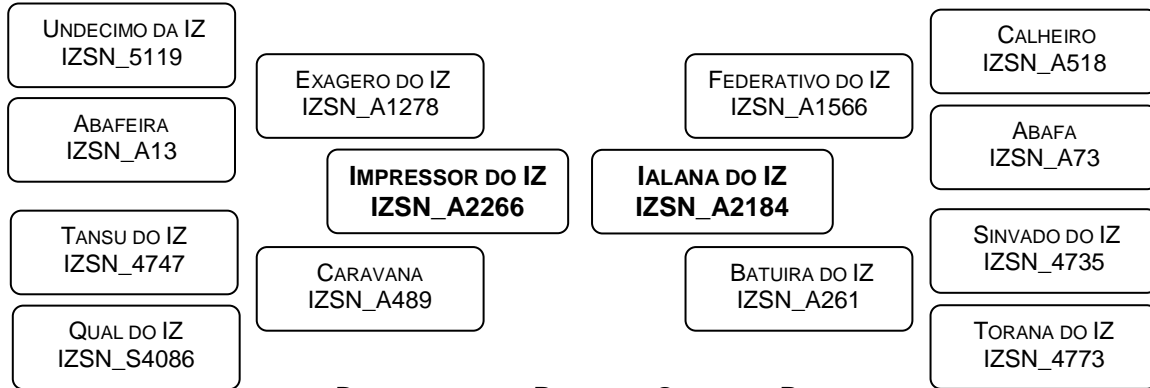

DESEMPENHO NA PROVA DE GANHO DE PESO

G112 ^(gr)	IG112 ^(%)	P378 ^(kg)	IP378 ^(%)	IPGP ^(%)	Categoria
1277	116,26	413,30	108,44	113,13	Superior

ESTIMATIVAS DA DIFERENÇA ESPERADA NA PROGÊNIE / ACURÁCIA / PERCENTIL

PN	P210	P210M	P378	PTOR	PE	ALTM	AOLa	EGSa	CAR	DIAP
0,42	4,51	3,38	33,12	4,26	0,25	1,99	-0,96	-0,18	0,013	-9,05
58	40	7	51	48	48	60	45	41	21	10
31	44	18	16	5	38	39	.	.	.	13

LOTE: 26	Nome: PANTS DO IZ	Série: IZSN	RGD: A3994	TOURO NELORE
--------------------	-----------------------------	-----------------------	----------------------	------------------------

Nascimento 02/10/2015	Idade ^(ms) 35,3	Peso ^(kg) 723	PE ^(cm) 36,5
---------------------------------	--------------------------------------	------------------------------------	-----------------------------------

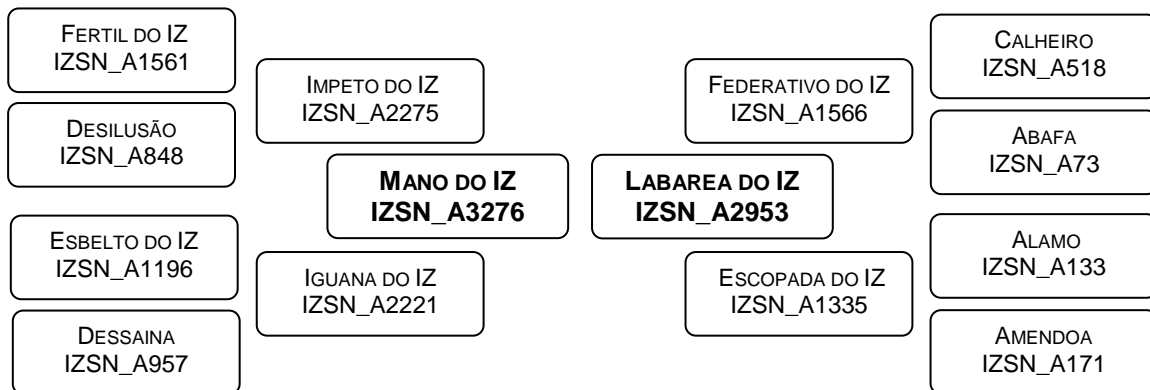

DESEMPENHO NA PROVA DE GANHO DE PESO

G112 ^(gr)	IG112 ^(%)	P378 ^(kg)	IP378 ^(%)	IPGP ^(%)	Categoria
1277	128,63	405,56	116,74	123,87	Elite

ESTIMATIVAS DA DIFERENÇA ESPERADA NA PROGÊNIE / ACURÁCIA / PERCENTIL

PN	P210	P210M	P378	PTOR	PE	ALTM	AOLa	EGSa	CAR	DIAP
2,76	9,34	2,68	45,56	4,30	-0,37	5,15	0,54	-0,30	-0,065	-7,98
35	21	4	30	26	32	40	25	22	4	6
83	13	27	1	4	88	1	.	.	.	18

LOTE: 27		Touros NELORE
--------------------	--	-------------------------

Nome: PADRÃO DO IZ	Série: IZSN	RGD: A4021
------------------------------	-----------------------	----------------------

Nascimento 07/10/2015	Idade ^(ms) 35,1	Peso ^(kg) 763	PE ^(cm) 37,5
---------------------------------	--------------------------------------	------------------------------------	-----------------------------------

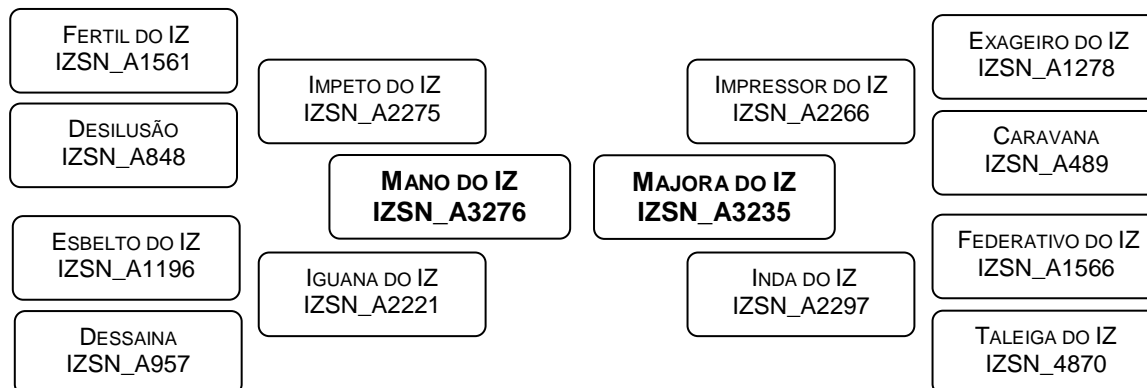

DESEMPENHO NA PROVA DE GANHO DE PESO

G112 ^(gr)	IG112 ^(%)	P378 ^(kg)	IP378 ^(%)	IPGP ^(%)	Categoria
1143	115,13	387,48	111,53	113,69	Superior

ESTIMATIVAS DA DIFERENÇA ESPERADA NA PROGÊNIE / ACURÁCIA / PERCENTIL

PN	P210	P210M	P378	PTOR	PE	ALTM	AOLa	EGSa	CAR	DIAP
4,35	11,16	3,98	41,26	4,63	0,13	4,08	1,23	-0,50	-0,087	-6,39
34	20	3	29	25	32	39	24	22	3	5
98	6	13	5	3	48	7	.	.	.	29

Nome: PEPOSO DO IZ	Série: IZSN	RGD: A4222
------------------------------	-----------------------	----------------------

Nascimento 02/12/2015	Idade ^(ms) 33,3	Peso ^(kg) 672	PE ^(cm) 36,0
---------------------------------	--------------------------------------	------------------------------------	-----------------------------------

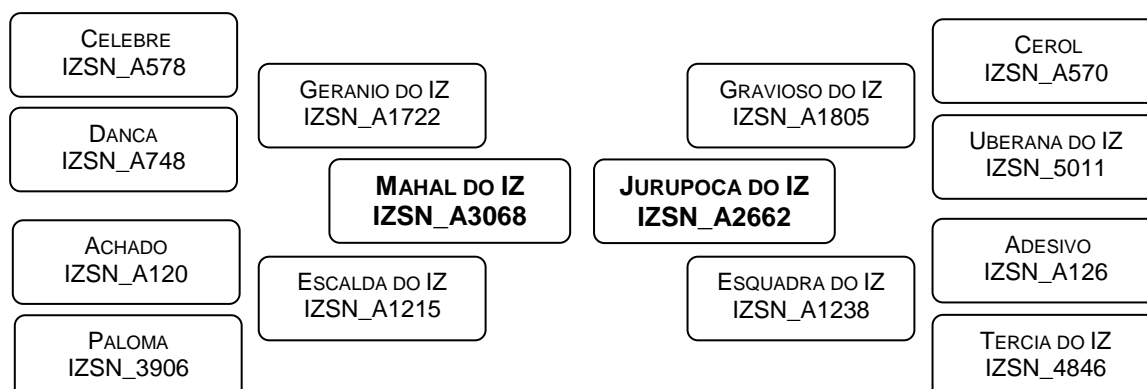

DESEMPENHO NA PROVA DE GANHO DE PESO

G112 ^(gr)	IG112 ^(%)	P378 ^(kg)	IP378 ^(%)	IPGP ^(%)	Categoria
1259	117,45	422,26	114,74	116,37	Elite

ESTIMATIVAS DA DIFERENÇA ESPERADA NA PROGÊNIE / ACURÁCIA / PERCENTIL

PN	P210	P210M	P378	PTOR	PE	ALTM	AOLa	EGSa	CAR	DIAP
5,13	14,13	-0,03	48,30	3,34	0,83	3,54	1,50	0,18	-0,083	-2,44
39	25	7	34	31	36	44	30	28	17	9
100	1	68	1	14	10	13	.	.	.	68

LOTE: 28		Touros NELORE
--------------------	--	-------------------------

Nome: OREGANOSO DO IZ	Série: IZSN	RGD: A3893
---------------------------------	-----------------------	----------------------

Nascimento 08/12/2014	Idade ^(ms) 45,1	Peso ^(kg) 713	PE ^(cm) 34,5
---------------------------------	--------------------------------------	------------------------------------	-----------------------------------

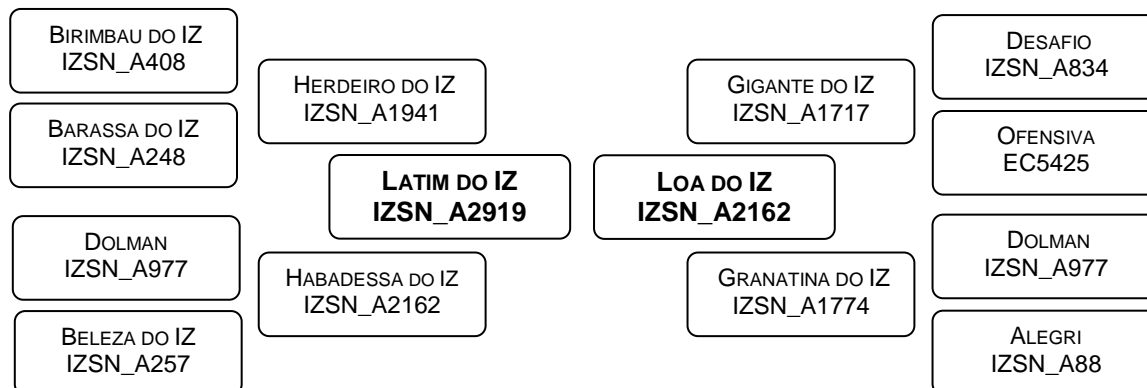

DESEMPENHO NA PROVA DE GANHO DE PESO

G112 ^(gr)	IG112 ^(%)	P378 ^(kg)	IP378 ^(%)	IPGP ^(%)	Categoria
830	91,35	342,13	96,33	93,34	Comum

ESTIMATIVAS DA DIFERENÇA ESPERADA NA PROGÊNIE / ACURÁCIA / PERCENTIL

PN	P210	P210M	P378	PTOR	PE	ALTM	AOLa	EGSa	CAR	DIAP
3,35	9,58	3,96	37,80	4,44	0,70	2,99	1,98	0,11	-0,156	-8,75
37	23	5	33	21	34	42	17	16	15	5
91	12	13	8	4	14	22	.	.	.	15

Nome: PORTO DO IZ	Série: IZSN	RGD: A4172
-----------------------------	-----------------------	----------------------

Nascimento 11/11/2015	Idade ^(ms) 34,0	Peso ^(kg) 749	PE ^(cm) 34,0
---------------------------------	--------------------------------------	------------------------------------	-----------------------------------

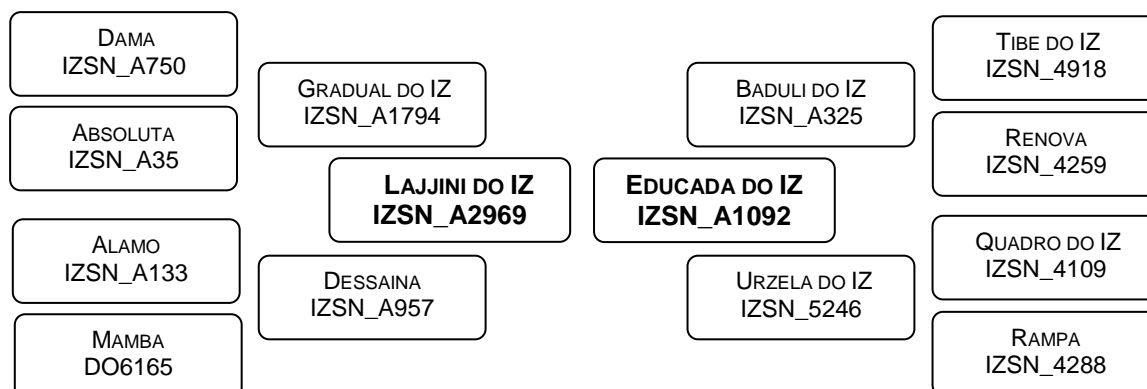

DESEMPENHO NA PROVA DE GANHO DE PESO

G112 ^(gr)	IG112 ^(%)	P378 ^(kg)	IP378 ^(%)	IPGP ^(%)	Categoria
1259	117,45	405,35	110,15	114,53	Elite

ESTIMATIVAS DA DIFERENÇA ESPERADA NA PROGÊNIE / ACURÁCIA / PERCENTIL

PN	P210	P210M	P378	PTOR	PE	ALTM	AOLa	EGSa	CAR	DIAP
3,56	13,12	2,39	47,51	4,41	-0,30	2,18	4,27	0,06	-0,011	-7,22
40	26	8	36	33	38	45	31	29	18	10
94	2	30	1	4	84	36	.	.	.	23

LOTE: 29	Nome: PATCHES DO IZ	Série: IZSN	RGD: A4002	TOURO NELORE
--------------------	-------------------------------	-----------------------	----------------------	------------------------

Nascimento 03/10/2015	Idade ^(ms) 35,3	Peso ^(kg) 645	PE ^(cm) 35,0
---------------------------------	--------------------------------------	------------------------------------	-----------------------------------

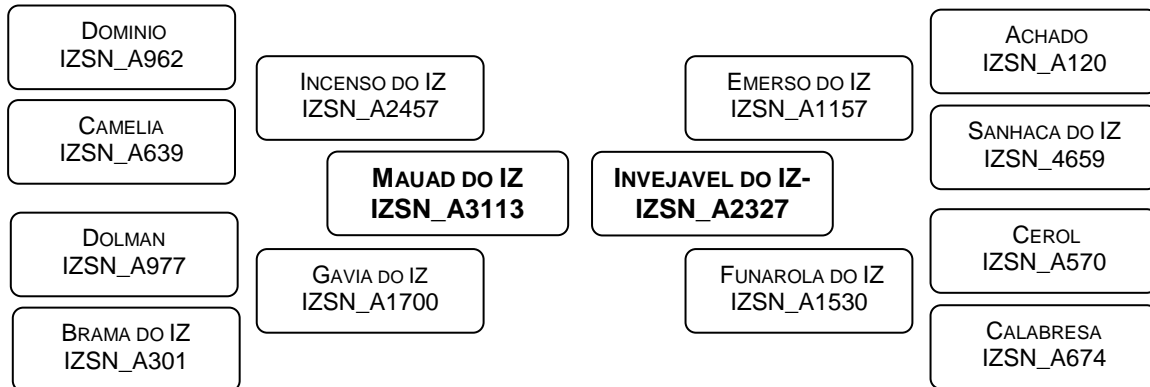

DESEMPENHO NA PROVA DE GANHO DE PESO

G112 ^(gr)	IG112 ^(%)	P378 ^(kg)	IP378 ^(%)	IPGP ^(%)	Categoria
1286	119,95	343,54	93,35	109,31	Superior

ESTIMATIVAS DA DIFERENÇA ESPERADA NA PROGÊNIE / ACURÁCIA / PERCENTIL

PN	P210	P210M	P378	PTOR	PE	ALTM	AOLa	EGSa	CAR	DIAP
2,91	7,76	3,66	34,04	1,69	0,34	2,91	-0,87	-0,09	-0,158	-3,87
38	24	7	34	29	36	43	29	27	17	8
86	22	16	15	40	31	24	.	.	.	53

LOTE: 30	Nome: QUEIXOSO DO IZ	Série: IZSN	RGN: A4483	TOURO JOVEM NELORE
--------------------	--------------------------------	-----------------------	----------------------	------------------------------

Nascimento 09/11/2016	Idade ^(ms) 22,1	Peso ^(kg) 496	PE ^(cm) 35,5
---------------------------------	--------------------------------------	------------------------------------	-----------------------------------

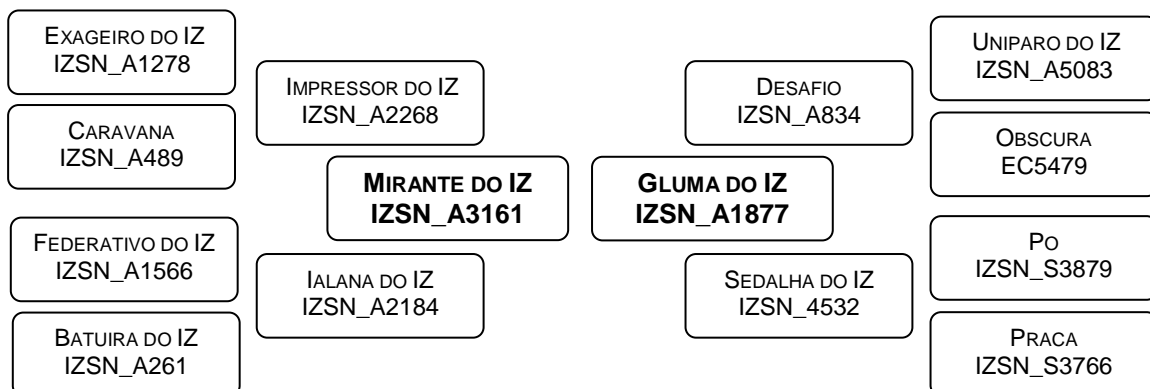

DESEMPENHO NA PROVA DE GANHO DE PESO

G112 ^(gr)	IG112 ^(%)	P378 ^(kg)	IP378 ^(%)	IPGP ^(%)	Categoria
1223	101,91	425,81	105,32	103,27	Superior

ESTIMATIVAS DA DIFERENÇA ESPERADA NA PROGÊNIE / ACURÁCIA / PERCENTIL

PN	P210	P210M	P378	PTOR	PE	ALTM	AOLa	EGSa	CAR	DIAP
1,63	5,80	2,73	32,18	2,93	-0,07	1,86	-0,90	-0,15	0,030	-5,23
34	22	5	31	27	34	40	26	24	13	7
61	35	26	18	19	67	41	.	.	.	39

LOTE: 31	Nome: QUERINTE DO IZ	Série: IZSN	RGN A4534	TOURO JOVEM NELORE
--------------------	--------------------------------	-----------------------	---------------------	------------------------------

Nascimento 22/11/2016	Idade ^(ms) 21,6	Peso ^(kg) 499	PE ^(cm) 30,5
---------------------------------	--------------------------------------	------------------------------------	-----------------------------------

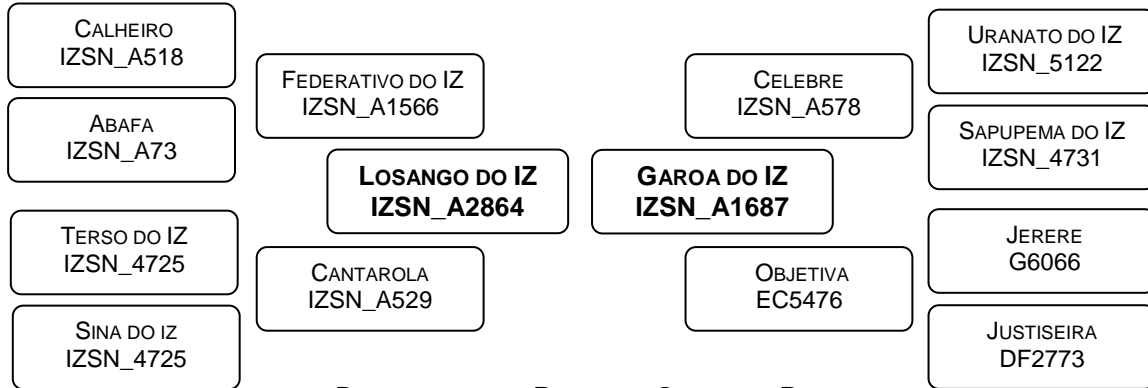

DESEMPENHO NA PROVA DE GANHO DE PESO

G112 ^(gr)	IG112 ^(%)	P378 ^(kg)	IP378 ^(%)	IPGP ^(%)	Categoria
1330	110,83	435,58	107,73	109,59	Superior

ESTIMATIVAS DA DIFERENÇA ESPERADA NA PROGÊNIE / ACURÁCIA / PERCENTIL

PN	P210	P210M	P378	PTOR	PE	ALTM	AOLa	EGSa	CAR	DIAP
2,01	9,39	3,32	38,62	3,26	0,07	3,56	-0,95	0,08	0,034	-9,32
36	23	6	31	28	34	41	27	24	14	9
69	13	19	7	15	54	13	.	.	.	12



LOTE: 32		TOUROS JOVEM NELORE
--------------------	--	-------------------------------

Nome: QUADRINHO DO IZ	Série: IZSN	RGN: A4307
---------------------------------	-----------------------	----------------------

Nascimento 24/09/2016	Idade ^(ms) 23,6	Peso ^(kg) 455	PE ^(cm) 34,0
---------------------------------	--------------------------------------	------------------------------------	-----------------------------------

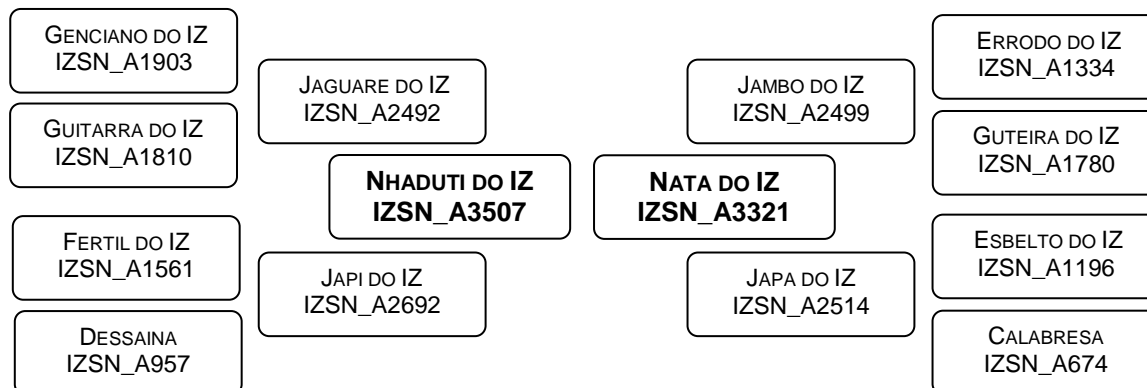

DESEMPENHO NA PROVA DE GANHO DE PESO

G112 ^(gr)	IG112 ^(%)	P378 ^(kg)	IP378 ^(%)	IPGP ^(%)	Categoria
1464	121,99	366,39	90,62	109,44	Superior

ESTIMATIVAS DA DIFERENÇA ESPERADA NA PROGÊNIE / ACURÁCIA / PERCENTIL

PN	P210	P210M	P378	PTOR	PE	ALTM	AOLa	EGSa	CAR	DIAP
2,61	4,29	0,18	28,47	1,49	0,15	1,29	-0,26	-0,21	-0,022	-9,40
34	21	3	29	25	31	39	24	21	10	4
81	46	65	26	43	46	51	.	.	.	12

Nome: QUANDO DO IZ	Série: IZSN	RGN: A4339
------------------------------	-----------------------	----------------------

Nascimento 01/10/2016	Idade ^(ms) 23,3	Peso ^(kg) 543	PE ^(cm) 32,5
---------------------------------	--------------------------------------	------------------------------------	-----------------------------------

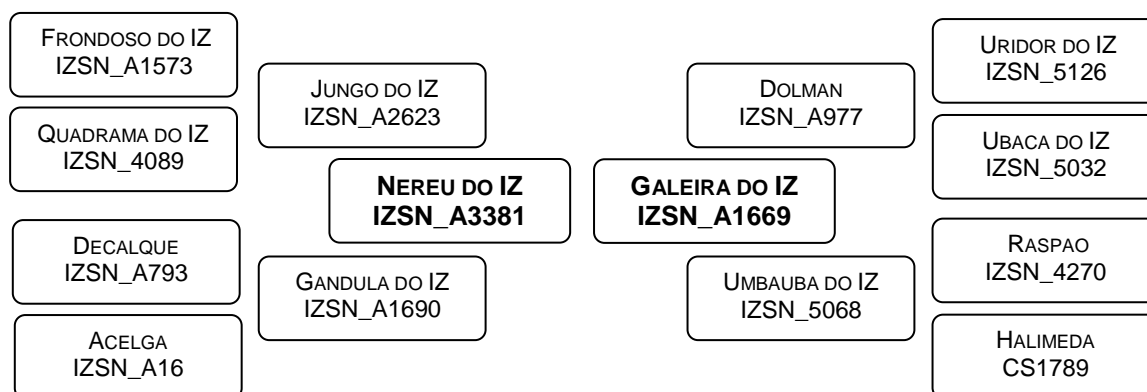

DESEMPENHO NA PROVA DE GANHO DE PESO

G112 ^(gr)	IG112 ^(%)	P378 ^(kg)	IP378 ^(%)	IPGP ^(%)	Categoria
1268	105,63	423,59	104,77	105,28	Superior

ESTIMATIVAS DA DIFERENÇA ESPERADA NA PROGÊNIE / ACURÁCIA / PERCENTIL

PN	P210	P210M	P378	PTOR	PE	ALTM	AOLa	EGSa	CAR	DIAP
1,49	5,86	4,37	38,01	2,45	0,79	3,65	1,77	0,16	-0,143	-3,12
39	26	8	34	31	36	44	30	27	16	10
57	34	10	8	26	11	12	.	.	.	61

LOTE: 33		TOUROS JOVEM NELORE
--------------------	--	-------------------------------

Nome: QUATAMBU DO IZ	Série: IZSN	RGN: A4406
--------------------------------	-----------------------	----------------------

Nascimento 15/10/2016	Idade (ms) 22,9	Peso (kg) 432	PE (cm) 31,5
---------------------------------	---------------------------	-------------------------	------------------------

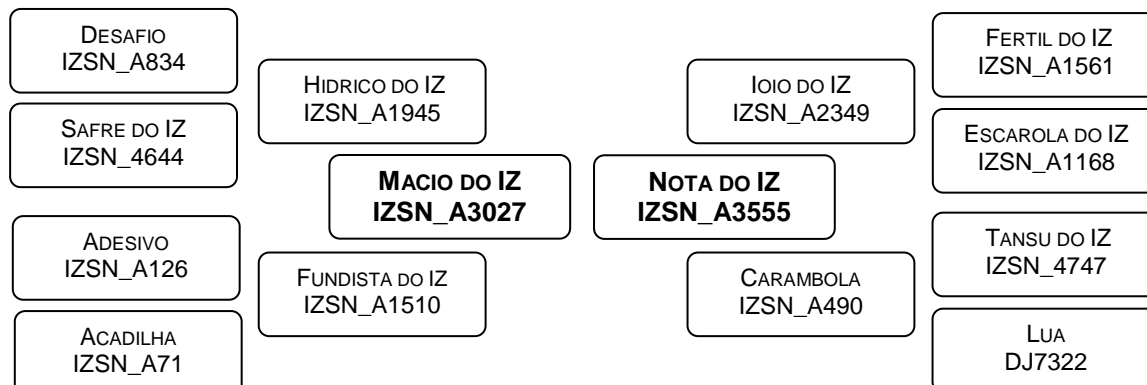

DESEMPENHO NA PROVA DE GANHO DE PESO

G112 (gr)	IG112 (%)	P378 (kg)	IP378 (%)	IPGP (%)	Categoria
1286	107,12	396,91	98,17	103,54	Superior

ESTIMATIVAS DA DIFERENÇA ESPERADA NA PROGÊNIE / ACURÁCIA / PERCENTIL

PN	P210	P210M	P378	PTOR	PE	ALTM	AOLa	EGSa	CAR	DIAP
1,77	4,02	1,44	33,07	3,07	0,36	2,74	0,14	-0,30	-0,058	-9,31
35	22	4	30	26	32	39	25	22	12	5
64	48	44	16	17	30	26	.	.	.	12

Nome: QUEIROZ DO IZ	Série: IZSN	RGN: A4477
-------------------------------	-----------------------	----------------------

Nascimento 05/11/2016	Idade (ms) 22,2	Peso (kg) 463	PE (cm) 34,0
---------------------------------	---------------------------	-------------------------	------------------------

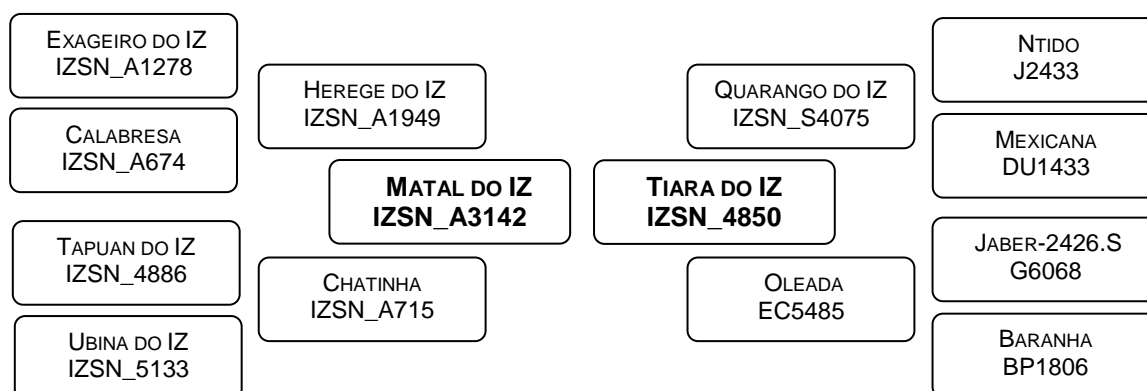

DESEMPENHO NA PROVA DE GANHO DE PESO

G112 (gr)	IG112 (%)	P378 (kg)	IP378 (%)	IPGP (%)	Categoria
1313	109,35	424,34	104,96	107,59	Superior

ESTIMATIVAS DA DIFERENÇA ESPERADA NA PROGÊNIE / ACURÁCIA / PERCENTIL

PN	P210	P210M	P378	PTOR	PE	ALTM	AOLa	EGSa	CAR	DIAP
3,31	10,68	3,87	43,21	4,04	1,37	5,93	1,91	-0,17	-0,032	-6,14
36	23	7	32	28	34	41	26	24	13	10
91	8	14	3	7	2	0,1	.	.	.	31

LOTES 34 A 62

MATRIZES NELORE

LOTE: 34	Nome: DESPESA	Série: IZSN	RG: A824	MATRIZ NELORE
--------------------	-------------------------	-----------------------	--------------------	-------------------------

Nascimento 02/10/2004	Idade ^(ms) 167,0	Peso ^(kg) 595
--------------------------	---------------------------------------	------------------------------------

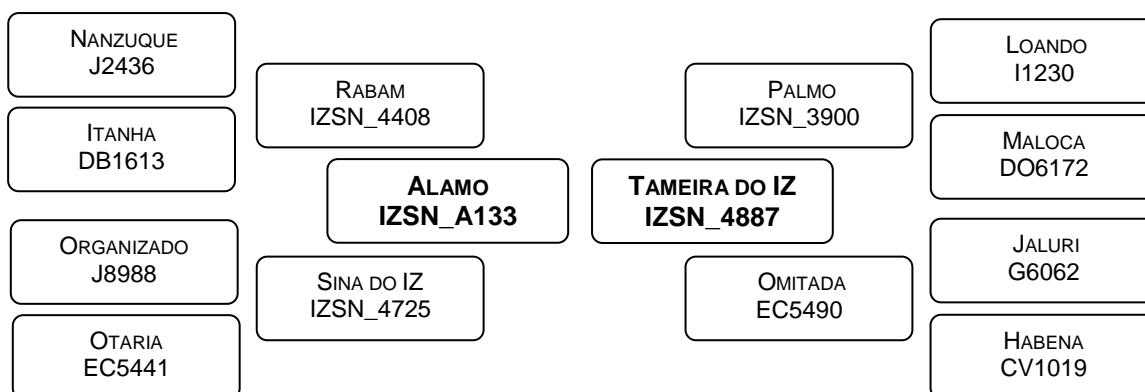

ESTIMATIVAS DA DIFERENÇA ESPERADA NA PROGÊNIE / ACURÁCIA E PERCENTIL (%)											
PN ^(kg)		P210D ^(kg)		P210M ^(kg)		ALT ^(cm)		P550 ^(kg)		DIAP ^(dia)	
2,02		5,22		-1,77		4,30		26,98		-6,96	
42	69	26	39	23	90	54	5	46	19	34	25

DIAGNÓSTICO DE GESTAÇÃO: **PRENHEZ CONFIRMADA -**

COMUNICAÇÃO DE COBERTURA Nº **698622** – TIPO: **IA** – DATA: **18/06/2018**

TOURO: **MAUAD DO IZ** – RDG: **IZSN A3113**

LOTE: 35	Nome: DESSAINA	Série: IZSN	RG: A957	MATRIZ NELORE
--------------------	--------------------------	-----------------------	--------------------	-------------------------

Nascimento 02/11/2004	Idade ^(ms) 166,0	Peso ^(kg) 532
--------------------------	---------------------------------------	------------------------------------

NANZUQUE J2436	RABAM IZSN_4408	HALTERE F6215	DEPRAVADO D6849
ITANHA DB1613	ALAMO IZSN_A133	MAMBA DO6165	TAMEIRA BA6029
ORGANIZADO J8988	SINA DO IZ IZSN_4725	FIGURA CI7110	CIVICO D5814
OTARIA EC5441			ABADIDA BJ6958

ESTIMATIVAS DA DIFERENÇA ESPERADA NA PROGÊNIE / ACURÁCIA E PERCENTIL (%)											
PN ^(kg)		P210D ^(kg)		P210M ^(kg)		ALT ^(cm)		P550 ^(kg)		DIAP ^(dia)	
0,21		2,40		1,33		2,02		23,91		-2,41	
46	26	31	61	24	46	54	39	46	27	35	69

DIAGNÓSTICO DE GESTAÇÃO: PRENHEZ CONFIRMADA
COMUNICAÇÃO DE COBERTURA Nº 698622 – TIPO: IA – DATA: 18/06/2018
TOURO: MAUAD DO IZ – RDG: IZSN A3113

LOTE: 36	Nome: FANGA DO IZ	Série: IZSN	RG: A1393	MATRIZ NELORE
--------------------	-----------------------------	-----------------------	---------------------	-------------------------

Nascimento 23/09/2006	Idade ^(ms) 143,4	Peso ^(kg) 590
--------------------------	---------------------------------------	------------------------------------

PACARA IZSN_4886	TAPUAN DO IZ IZSN_4886	QUADRIL DO IZ IZSN_S4179	NANZUQUE J2436
PRATA IZSN_S3768	CAPIXIM IZSN_A702	ALIBANA IZSN_A130	INICIATIVA DB16210
HEGELIANO F6216	MELANCIA DO6141	SAPUPEMA DO IZ IZSN_4731	OCUBO J8990
IRIDEA DV1649			ORATORIA EC5464

ESTIMATIVAS DA DIFERENÇA ESPERADA NA PROGÊNIE / ACURÁCIA E PERCENTIL (%)											
PN ^(kg)		P210D ^(kg)		P210M ^(kg)		ALT ^(cm)		P550 ^(kg)		DIAP ^(dia)	
1,19		5,32		4,54		3,80		28,84		-4,10	
43	51	29	38	22	9	49	10	42	15	31	50

DIAGNÓSTICO DE GESTAÇÃO: PRENHEZ CONFIRMADA
COMUNICAÇÃO DE COBERTURA Nº 751962 – TIPO: IA – DATA: 27/07/2018
TOURO: MAUAD DO IZ – RDG: IZSN A3113

LOTE: 37	Nome: GRANITA DO IZ	Série: IZSN	RG: A1801	MATRIZ NELORE
--------------------	-------------------------------	-----------------------	---------------------	-------------------------

Nascimento 26/10/2007	Idade ^(ms) 130,3	Peso ^(kg) 555
--------------------------	---------------------------------------	------------------------------------

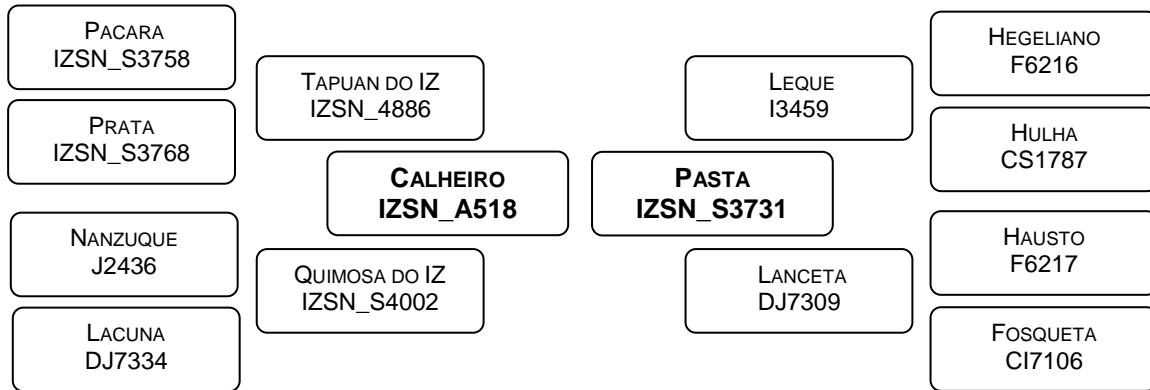

ESTIMATIVAS DA DIFERENÇA ESPERADA NA PROGÊNIE / ACURÁCIA E PERCENTIL (%)											
PN ^(kg)		P210D ^(kg)		P210M ^(kg)		ALT ^(cm)		P550 ^(kg)		DIAP ^(dia)	
2,59		8,60		1,99		3,61		27,35		-12,67	
43	81	29	17	24	36	51	13	44	19	32	3

DIAGNÓSTICO DE GESTAÇÃO: PRENHEZ CONFIRMADA
COMUNICAÇÃO DE COBERTURA Nº 698622 – TIPO: IA – DATA: 18/06/2018
TOURO: MAUAD DO IZ – RDG: IZSN A3113

LOTE: 38	Nome: LOUSA DO IZ	Série: IZSN	RG: A3012	MATRIZ NELORE
--------------------	-----------------------------	-----------------------	---------------------	-------------------------

Nascimento 09/12/2011	Idade ^(ms) 81,0	Peso ^(kg) 558
--------------------------	--------------------------------------	------------------------------------

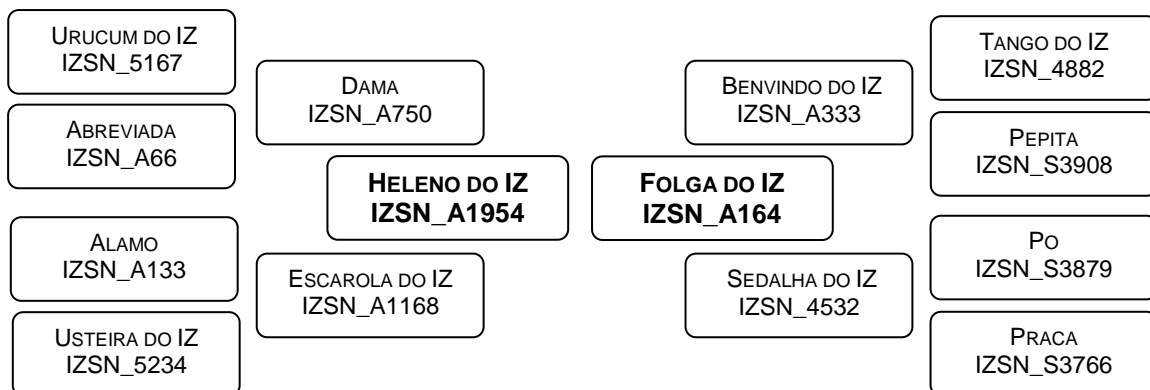

ESTIMATIVAS DA DIFERENÇA ESPERADA NA PROGÊNIE / ACURÁCIA E PERCENTIL (%)											
PN ^(kg)		P210D ^(kg)		P210M ^(kg)		ALT ^(cm)		P550 ^(kg)		DIAP ^(dia)	
2,21		1,47		-3,95		2,45		14,73		-6,86	
38	73	24	69	16	98	44	31	37	48	23	26

DIAGNÓSTICO DE GESTAÇÃO: PRENHEZ CONFIRMADA
COMUNICAÇÃO DE COBERTURA Nº 698622 – TIPO: IA – DATA: 18/06/2018
TOURO: MAUAD DO IZ – RDG: IZSN A3113

LOTE: 39	Nome: MABALA DO IZ	Série: IZSN	RG: A3215	MATRIZ NELORE
--------------------	------------------------------	-----------------------	---------------------	-------------------------

Nascimento 21/10/2012	Idade ^(ms) 70,6	Peso ^(kg) 492
--------------------------	--------------------------------------	------------------------------------

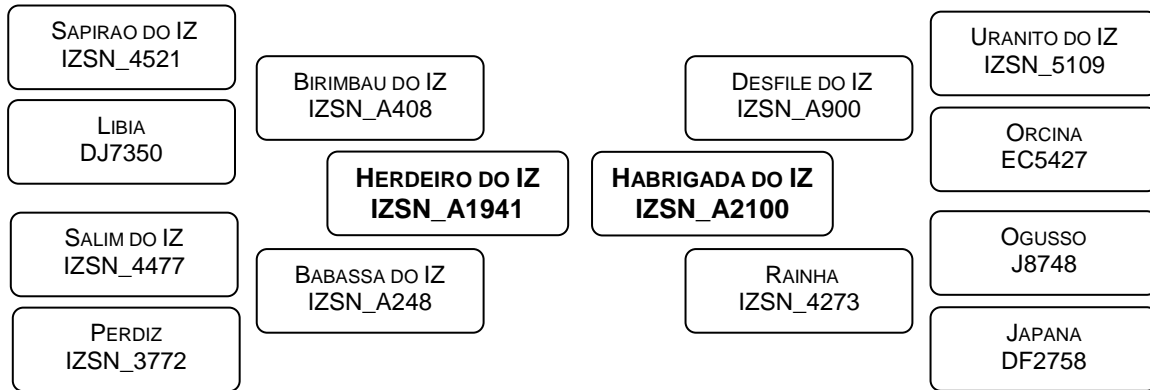

ESTIMATIVAS DA DIFERENÇA ESPERADA NA PROGÊNIE / ACURÁCIA E PERCENTIL (%)											
PN ^(kg)		P210D ^(kg)		P210M ^(kg)		ALT ^(cm)		P550 ^(kg)		DIAP ^(dia)	
2,72		8,36		2,75		2,74		29,12		-10,08	
38	83	25	18	17	26	45	27	37	14	18	9

DIAGNÓSTICO DE GESTAÇÃO: PRENHEZ CONFIRMADA
COMUNICAÇÃO DE COBERTURA Nº 698622 – TIPO: IA – DATA: 18/06/2018
TOURO: MAUAD DO IZ – RDG: IZSN A3113

LOTE: 40	Nome: CLARA	Série: IZSN	RG: A631	MATRIZ NELORE
--------------------	-----------------------	-----------------------	--------------------	-------------------------

Nascimento 19/10/2003	Idade ^(ms) 178,5	Peso ^(kg) 660
--------------------------	---------------------------------------	------------------------------------

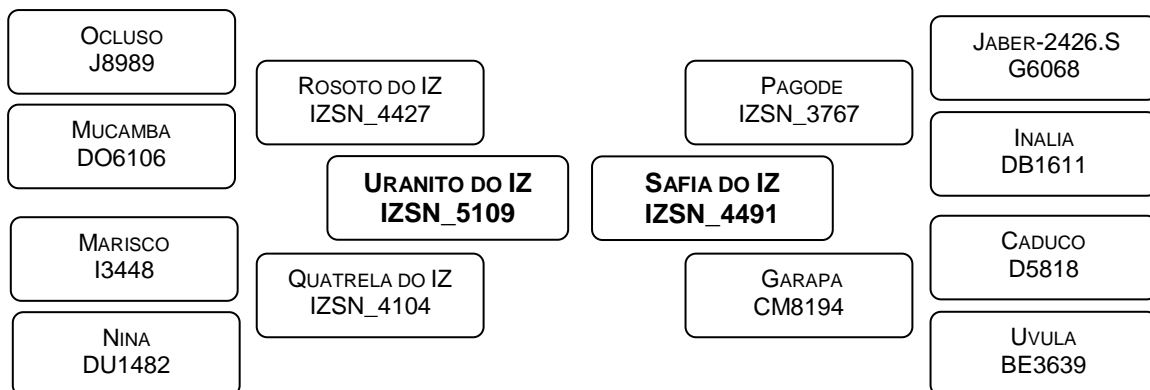

ESTIMATIVAS DA DIFERENÇA ESPERADA NA PROGÊNIE / ACURÁCIA E PERCENTIL (%)											
PN ^(kg)		P210D ^(kg)		P210M ^(kg)		ALT ^(cm)		P550 ^(kg)		DIAP ^(dia)	
4,69		12,44		2,24		4,18		30,77		-8,48	
41	99	26	3	22	32	53	6	45	11	34	16

DIAGNÓSTICO DE GESTAÇÃO: PRENHEZ CONFIRMADA
COMUNICAÇÃO DE COBERTURA Nº 698622 – TIPO: IA – DATA: 18/06/2018
TOURO: MAUAD DO IZ – RDG: IZSN A3113

LOTE: 41	Nome: CALHA	Série: IZSN	RG: A657	MATRIZ NELORE
--------------------	-----------------------	-----------------------	--------------------	-------------------------

Nascimento 30/10/2003	Idade ^(ms) 178,1	Peso ^(kg) 666
--------------------------	---------------------------------------	------------------------------------

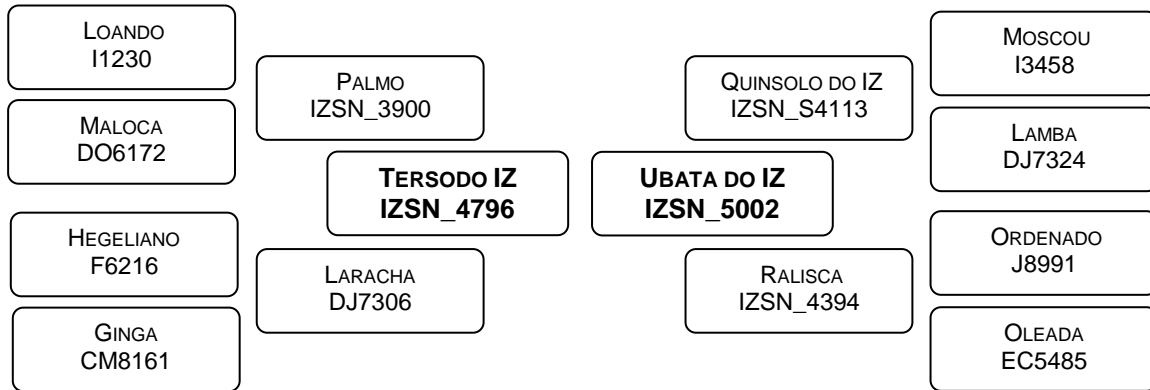

ESTIMATIVAS DA DIFERENÇA ESPERADA NA PROGÊNIE / ACURÁCIA E PERCENTIL (%)											
PN ^(kg)		P210D ^(kg)		P210M ^(kg)		ALT ^(cm)		P550 ^(kg)		DIAP ^(dia)	
1,30		6,14		5,99		3,10		36,11		-5,60	
40	53	27	32	19	3	45	20	38	4	25	36

DIAGNÓSTICO DE GESTAÇÃO: PRENHEZ CONFIRMADA
COMUNICAÇÃO DE COBERTURA Nº 698622 – TIPO: IA – DATA: 18/06/2018
TOURO: MAUAD DO IZ – RDG: IZSN A3113

LOTE: 42	Nome: FAROFA DO IZ	Série: IZSN	RG: A1394	MATRIZ NELORE
--------------------	------------------------------	-----------------------	---------------------	-------------------------

Nascimento 23/09/2006	Idade ^(ms) 143,4	Peso ^(kg) 672
--------------------------	---------------------------------------	------------------------------------

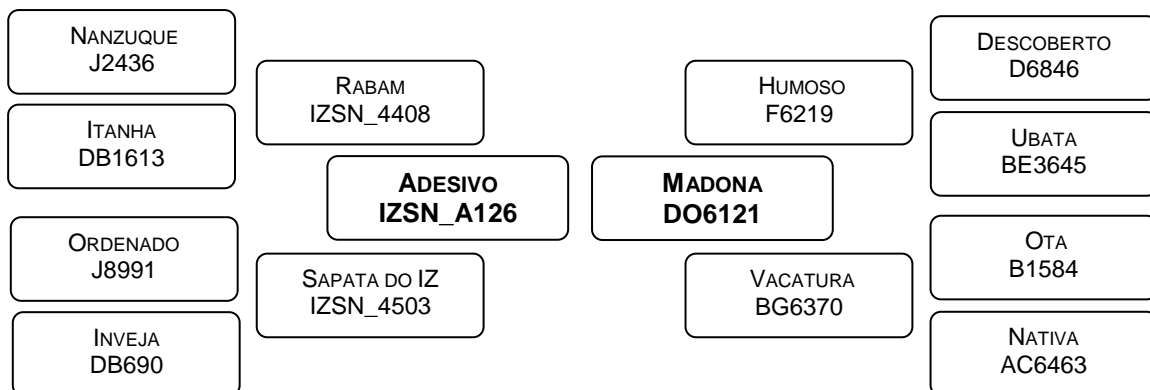

ESTIMATIVAS DA DIFERENÇA ESPERADA NA PROGÊNIE / ACURÁCIA E PERCENTIL (%)											
PN ^(kg)		P210D ^(kg)		P210M ^(kg)		ALT ^(cm)		P550 ^(kg)		DIAP ^(dia)	
2,47		7,80		0,85		4,00		35,42		-10,84	
44	78	30	22	25	54	51	8	44	5	33	7

DIAGNÓSTICO DE GESTAÇÃO: PRENHEZ CONFIRMADA
COMUNICAÇÃO DE COBERTURA Nº 698622 – TIPO: IA – DATA: 18/06/2018
TOURO: MAUAD DO IZ – RDG: IZSN A3113

LOTE: 43		MATRIZES NELORE
--------------------	--	---------------------------

Nome: FALADA DO IZ	Série: IZSN	RG: A1381
------------------------------	-----------------------	---------------------

Nascimento 19/09/2006	Idade ^(ms) 143,5	Peso ^(kg) 510
--------------------------	---------------------------------------	------------------------------------

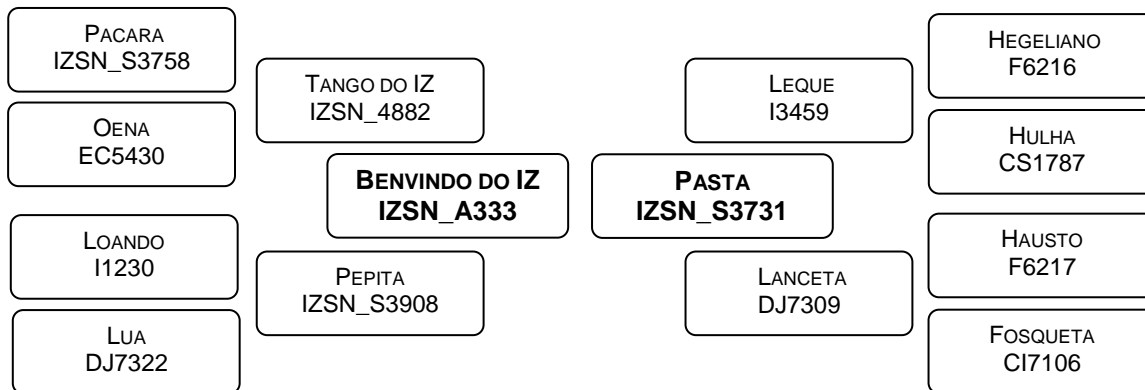

ESTIMATIVAS DA DIFERENÇA ESPERADA NA PROGÊNIE / ACURÁCIA E PERCENTIL (%)											
PN ^(kg)		P210D ^(kg)		P210M ^(kg)		ALT ^(cm)		P550 ^(kg)		DIAP ^(dia)	
2,28		4,46		5,51		3,98		34,93		-8,76	
44	75	29	44	23	4	51	8	43	5	32	14

DIAGNÓSTICO DE GESTAÇÃO: VACA VAZIA PRONTA PARA ASPIRAÇÃO
MÃE DO TOURO LAKHAN DO IZ (IZSN_A2952)

Nome: FUSILEIRA DO IZ	Série: IZSN	RG: A1551
---------------------------------	-----------------------	---------------------

Nascimento 21/10/2006	Idade ^(ms) 142,5	Peso ^(kg) 570
--------------------------	---------------------------------------	------------------------------------

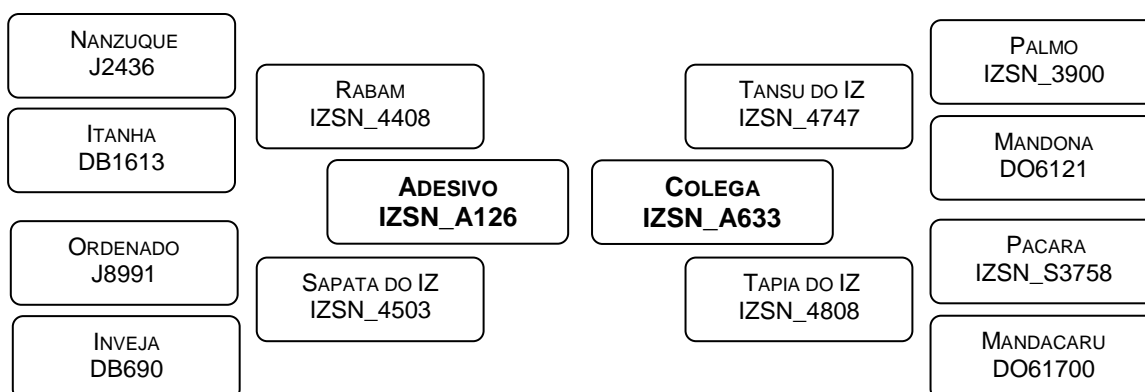

ESTIMATIVAS DA DIFERENÇA ESPERADA NA PROGÊNIE / ACURÁCIA E PERCENTIL (%)											
PN ^(kg)		P210D ^(kg)		P210M ^(kg)		ALT ^(cm)		P550 ^(kg)		DIAP ^(dia)	
1,31		4,48		-1,74		3,34		26,08		-7,05	
42	53	29	44	21	89	49	16	42	22	29	24

DIAGNÓSTICO DE GESTAÇÃO: VACA VAZIA PRONTA PARA ASPIRAÇÃO
MÃE DO TOURO LANGHTI DO IZ (IZSN_A2793)

LOTE: 44	Nome: GAZA DO IZ	Série: IZSN	RG: A1879	MATRIZ NELORE
--------------------	----------------------------	-----------------------	---------------------	-------------------------

Nascimento 19/11/2007	Idade ^(ms) 129,5	Peso ^(kg) 677
--------------------------	---------------------------------------	------------------------------------

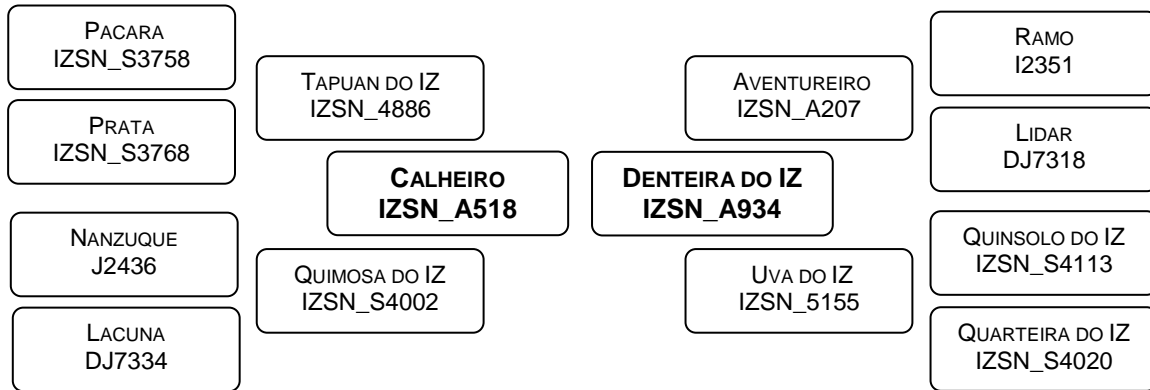

ESTIMATIVAS DA DIFERENÇA ESPERADA NA PROGÊNIE / ACURÁCIA E PERCENTIL (%)											
PN ^(kg)		P210D ^(kg)		P210M ^(kg)		ALT ^(cm)		P550 ^(kg)		DIAP ^(dia)	
2,31		9,31		3,31		4,96		35,89		-9,44	
31	75	23	13	22	19	49	1	42	4	28	11

DIAGNÓSTICO DE GESTAÇÃO: PRENHEZ CONFIRMADA
COMUNICAÇÃO DE COBERTURA Nº 751962 – TIPO: IA – DATA: 27/07/2018
TOURO: MAUAD DO IZ – RDG: IZSN A3113

LOTE: 45	Nome: IPERINA DO IZ	Série: IZSN	RG: A2359	MATRIZ NELORE
--------------------	-------------------------------	-----------------------	---------------------	-------------------------

Nascimento 20/10/2009	Idade ^(ms) 106,6	Peso ^(kg) 560
--------------------------	---------------------------------------	------------------------------------

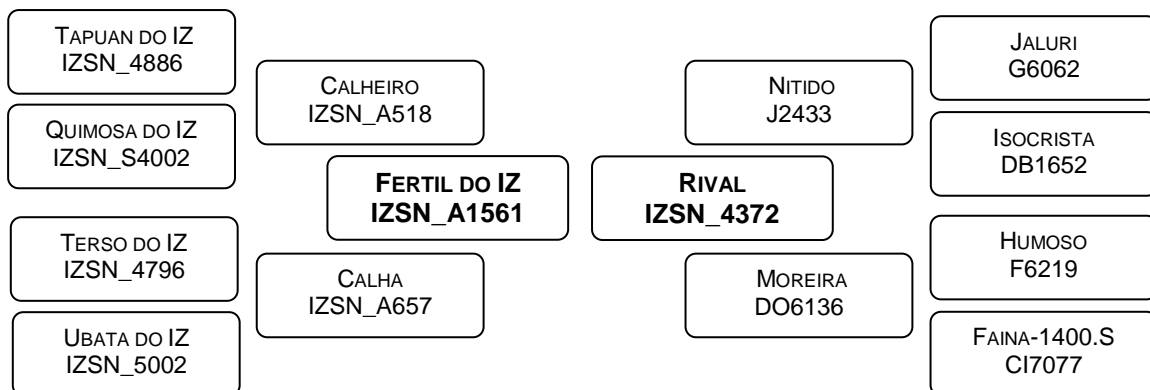

ESTIMATIVAS DA DIFERENÇA ESPERADA NA PROGÊNIE / ACURÁCIA E PERCENTIL (%)											
PN ^(kg)		P210D ^(kg)		P210M ^(kg)		ALT ^(cm)		P550 ^(kg)		DIAP ^(dia)	
2,77		6,73		2,80		4,99		29,67		-11,55	
40	84	26	28	20	25	48	1	40	13	25	5

DIAGNÓSTICO DE GESTAÇÃO: PRENHEZ CONFIRMADA
COMUNICAÇÃO DE COBERTURA Nº 698622 – TIPO: IA – DATA: 18/06/2018
TOURO: MAUAD DO IZ – RDG: IZSN A3113

LOTE: 46	Nome: LUZIADA DO IZ	Série: IZSN	RG: A2915	MATRIZ NELORE
--------------------	-------------------------------	-----------------------	---------------------	-------------------------

Nascimento 24/10/2011	Idade ^(ms) 82,5	Peso ^(kg) 573
--------------------------	--------------------------------------	------------------------------------

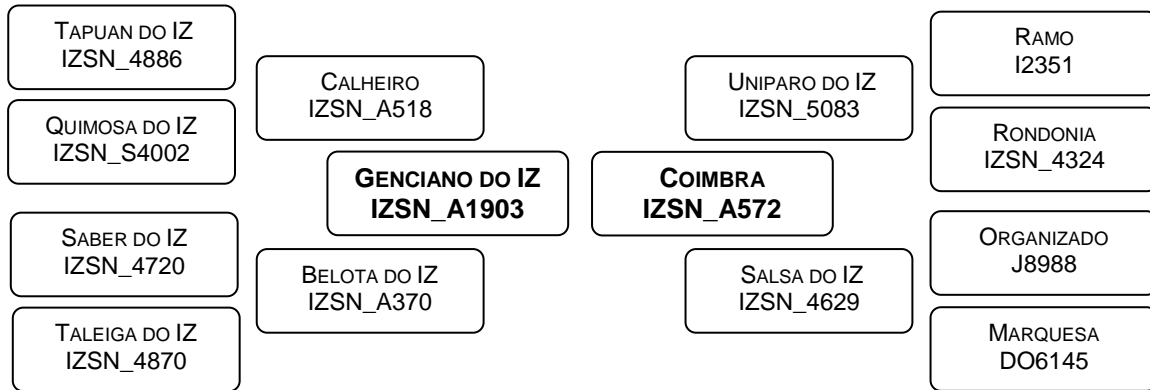

ESTIMATIVAS DA DIFERENÇA ESPERADA NA PROGÊNIE / ACURÁCIA E PERCENTIL (%)											
PN ^(kg)		P210D ^(kg)		P210M ^(kg)		ALT ^(cm)		P550 ^(kg)		DIAP ^(dia)	
1,53		4,66		-1,65		2,37		25,05		-3,25	
38	58	25	43	17	89	44	33	37	24	23	59

DIAGNÓSTICO DE GESTAÇÃO: PRENHEZ CONFIRMADA
COMUNICAÇÃO DE COBERTURA Nº 751962 – TIPO: IA – DATA: 27/07/2018
TOURO: MAUAD DO IZ – RDG: IZSN A3113

LOTE: 47	Nome: LASCA DO IZ	Série: IZSN	RG: A2959	MATRIZ NELORE
--------------------	-----------------------------	-----------------------	---------------------	-------------------------

Nascimento 07/11/2011	Idade ^(ms) 82,0	Peso ^(kg) 590
--------------------------	--------------------------------------	------------------------------------

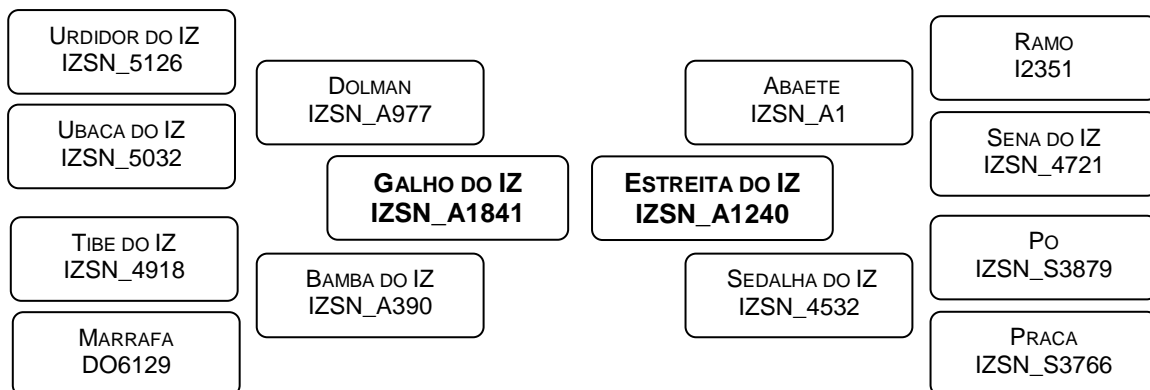

ESTIMATIVAS DA DIFERENÇA ESPERADA NA PROGÊNIE / ACURÁCIA E PERCENTIL (%)											
PN ^(kg)		P210D ^(kg)		P210M ^(kg)		ALT ^(cm)		P550 ^(kg)		DIAP ^(dia)	
2,73		8,85		-0,68		3,41		28,44		-5,57	
41	83	26	16	19	78	48	15	41	16	22	36

DIAGNÓSTICO DE GESTAÇÃO: PRENHEZ CONFIRMADA
COMUNICAÇÃO DE COBERTURA Nº 698622 – TIPO: IA – DATA: 18/06/2018
TOURO: MAUAD DO IZ – RDG: IZSN A3113

LOTE: 48	Nome: MADREPEROLA DO IZ	Série: IZSN	RG: A3019	MATRIZ NELORE
--------------------	-----------------------------------	-----------------------	---------------------	-------------------------

Nascimento 07/09/2012	Idade ^(ms) 72,0	Peso ^(kg) 520
--------------------------	--------------------------------------	------------------------------------

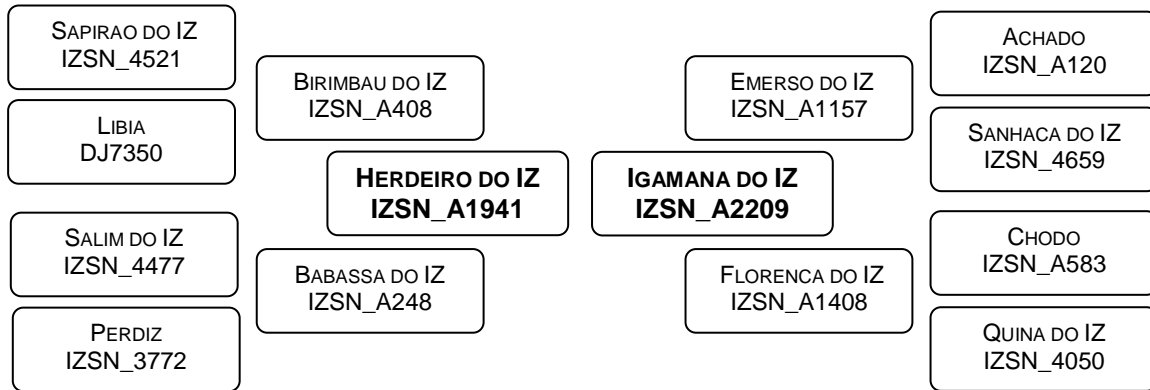

ESTIMATIVAS DA DIFERENÇA ESPERADA NA PROGÊNIE / ACURÁCIA E PERCENTIL (%)											
PN ^(kg)		P210D ^(kg)		P210M ^(kg)		ALT ^(cm)		P550 ^(kg)		DIAP ^(dia)	
5,72		13,92		2,09		2,34		34,05		-7,60	
39	100	26	1	17	35	44	33	37	6	15	21

DIAGNÓSTICO DE GESTAÇÃO: PRENHEZ CONFIRMADA
COMUNICAÇÃO DE COBERTURA Nº 698622 – TIPO: IA – DATA: 18/06/2018
TOURO: MAUAD DO IZ – RDG: IZSN A3113

LOTE: 49	Nome: MANDA DO IZ	Série: IZSN	RG: A3077	MATRIZ NELORE
--------------------	-----------------------------	-----------------------	---------------------	-------------------------

Nascimento 22/09/2012	Idade ^(ms) 71,5	Peso ^(kg) 613
--------------------------	--------------------------------------	------------------------------------

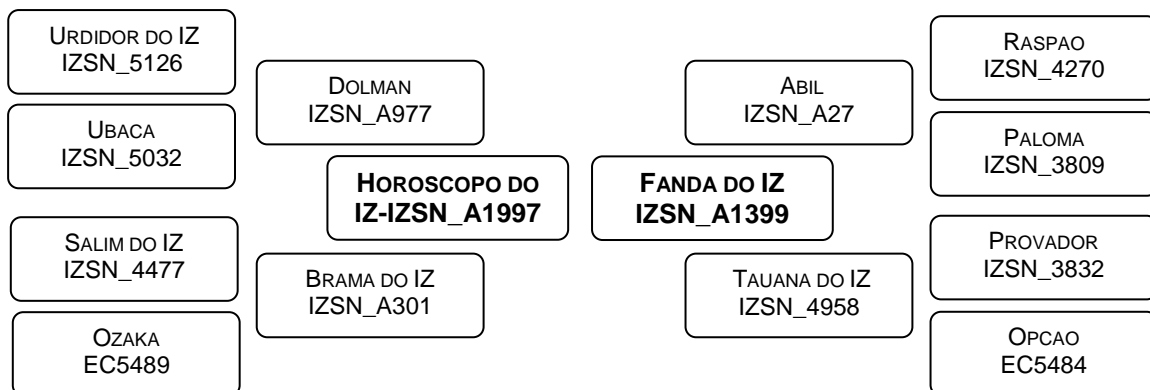

ESTIMATIVAS DA DIFERENÇA ESPERADA NA PROGÊNIE / ACURÁCIA E PERCENTIL (%)											
PN ^(kg)		P210D ^(kg)		P210M ^(kg)		ALT ^(cm)		P550 ^(kg)		DIAP ^(dia)	
1,59		5,03		4,73		1,46		19,23		-6,77	
38	60	25	40	15	8	43	48	37	38	18	26

DIAGNÓSTICO DE GESTAÇÃO: PRENHEZ CONFIRMADA
COMUNICAÇÃO DE COBERTURA Nº 698622 – TIPO: IA – DATA: 18/06/2018
TOURO: MAUAD DO IZ – RDG: IZSN A3113

LOTE: 50	Nome: NUANCE DO IZ	Série: IZSN	RG: A3434	MATRIZ NELORE
--------------------	------------------------------	-----------------------	---------------------	-------------------------

Nascimento 02/10/2013	Idade ^(ms) 59,2	Peso ^(kg) 695
--------------------------	--------------------------------------	------------------------------------

BADULI DO IZ IZSN_A325	ESCALENO DO IZ IZSN_A1165	DOLMAN IZSN_A977	URDIDOR DO IZ IZSN_5126
TALISA DO IZ IZSN_4738	IMPRESSO DO IZ IZSN_A2271	GAVIA DO IZ IZSN_A1700	UBACA DO IZ IZSN_5032
SOBRADO DO IZ IZSN_4597	BAIOTA DO IZ IZSN_A254	BRAMA DO IZ IZSN_A301	SALIM DO IZ IZSN_4477
RALA IZSN_4287			OZAKA EC5489

ESTIMATIVAS DA DIFERENÇA ESPERADA NA PROGÊNIE / ACURÁCIA E PERCENTIL (%)											
PN ^(kg)		P210D ^(kg)		P210M ^(kg)		ALT ^(cm)		P550 ^(kg)		DIAP ^(dia)	
2,74		12,73		4,22		4,84		43,37		-4,13	
37	83	24	3	8	11	41	2	35	0,4	10	50

DIAGNÓSTICO DE GESTAÇÃO: PRENHEZ CONFIRMADA
COMUNICAÇÃO DE COBERTURA Nº 698622 – TIPO: IA – DATA: 18/06/2018
TOURO: MAUAD DO IZ – RDG: IZSN A3113

LOTE: 51	Nome: NIPATHI DO IZ	Série: IZSN	RG: A3559	MATRIZ NELORE
--------------------	-------------------------------	-----------------------	---------------------	-------------------------

Nascimento 19/11/2013	Idade ^(ms) 57,7	Peso ^(kg) 497
--------------------------	--------------------------------------	------------------------------------

PACARA IZSN_S3758	TANGO DO IZ IZSN_4882	CHODO IZSN_A583	URGENTE DO IZ IZSN_5130
OENA EC5430	IMIGRANTE DO IZ IZSN_A2237	GRINALDA DO IZ IZSN_A1742	OBCECAR EC5481
PROTOCOLO IZSN_S3833	TALISA DO IZ IZSN_4738	BRAMA DO IZ IZSN_A298	TIBE DO IZ IZSN_4918
QUATRELA DO IZ IZSN_4104			JITIRANA DF2779

ESTIMATIVAS DA DIFERENÇA ESPERADA NA PROGÊNIE / ACURÁCIA E PERCENTIL (%)											
PN ^(kg)		P210D ^(kg)		P210M ^(kg)		ALT ^(cm)		P550 ^(kg)		DIAP ^(dia)	
3,27		11,20		3,81		4,07		33,30		-5,21	
37	90	24	6	14	15	42	7	35	7	13	39

DIAGNÓSTICO DE GESTAÇÃO: PRENHEZ CONFIRMADA
COMUNICAÇÃO DE COBERTURA Nº 698622 – TIPO: IA – DATA: 18/06/2018
TOURO: MAUAD DO IZ – RDG: IZSN A3113

LOTE: 52	Nome: NOTITA DO IZ	Série: IZSN	RG: A3572	MATRIZ NELORE
--------------------	------------------------------	-----------------------	---------------------	-------------------------

Nascimento 23/11/2013	Idade ^(ms) 57,5	Peso ^(kg) 570
--------------------------	--------------------------------------	------------------------------------

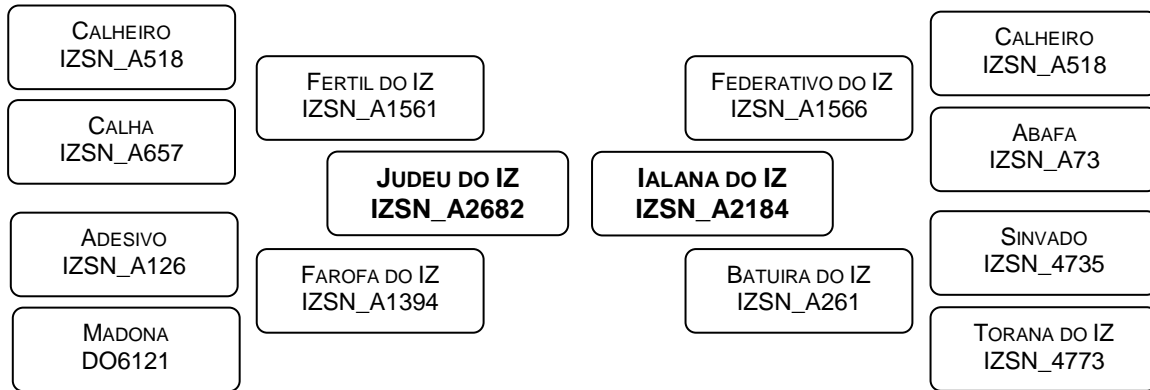

ESTIMATIVAS DA DIFERENÇA ESPERADA NA PROGÊNIE / ACURÁCIA E PERCENTIL (%)											
PN ^(kg)		P210D ^(kg)		P210M ^(kg)		ALT ^(cm)		P550 ^(kg)		DIAP ^(dia)	
1,63		7,22		1,66		2,80		31,93		-10,14	
37	61	24	25	13	41	42	25	34	9	17	9

DIAGNÓSTICO DE GESTAÇÃO: PRENHEZ CONFIRMADA
COMUNICAÇÃO DE COBERTURA Nº 751962 – TIPO: IA – DATA: 27/07/2018
TOURO: MAUAD DO IZ – RDG: IZSN A3113

LOTE: 53	Nome: ODEZIA DO IZ	Série: IZSN	RG: A3631	MATRIZ NELORE
--------------------	------------------------------	-----------------------	---------------------	-------------------------

Nascimento 22/09/2014	Idade ^(ms) 47,6	Peso ^(kg) 495
--------------------------	--------------------------------------	------------------------------------

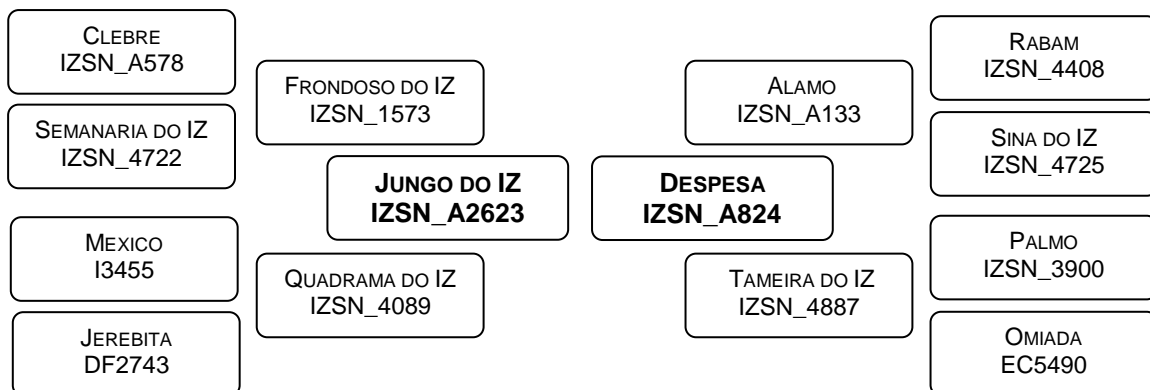

ESTIMATIVAS DA DIFERENÇA ESPERADA NA PROGÊNIE / ACURÁCIA E PERCENTIL (%)											
PN ^(kg)		P210D ^(kg)		P210M ^(kg)		ALT ^(cm)		P550 ^(kg)		DIAP ^(dia)	
1,40		5,53		2,46		3,78		25,38		-5,35	
36	55	24	37	8	30	42	10	35	23	11	38

DIAGNÓSTICO DE GESTAÇÃO: PRENHEZ CONFIRMADA
COMUNICAÇÃO DE COBERTURA Nº 751962 – TIPO: IA – DATA: 27/07/2018
TOURO: MAUAD DO IZ – RDG: IZSN A3113

LOTE: 54	Nome: ODISSEIA DO IZ	Série: IZSN	RG: A3635	MATRIZ NELORE
--------------------	--------------------------------	-----------------------	---------------------	-------------------------

Nascimento 22/09/2014	Idade ^(ms) 47,6	Peso ^(kg) 495
--------------------------	-------------------------------	-----------------------------

CELEBRE IZSN_A578	GERANIO DO IZ IZSN_A1722	UNHEIRO DO IZ IZSN_5073	QUIANDO DO IZ IZSN_4173
DANCA IZSN_A748	LUSTROSO DO IZ IZSN_A2925	DROGARIA IZSN_A959	NOTA DU1498
DOLMAN IZSN_A977	HABITUAL DO IZ IZSN_A2175	SABINA DO IZ IZSN_4469	ODORANTE J8751
ESTOLA DO IZ IZSN_A1236			JURUCINA DF2786

ESTIMATIVAS DA DIFERENÇA ESPERADA NA PROGÊNIE / ACURÁCIA E PERCENTIL (%)											
PN ^(kg)		P210D ^(kg)		P210M ^(kg)		ALT ^(cm)		P550 ^(kg)		DIAP ^(dia)	
4,00		11,67		-0,50		2,34		24,01		-5,29	
35	97	23	4	7	75	41	33	34	26	9	39

DIAGNÓSTICO DE GESTAÇÃO: PRENHEZ CONFIRMADA
COMUNICAÇÃO DE COBERTURA Nº 698622 – TIPO: IA – DATA: 18/06/2018
TOURO: MAUAD DO IZ – RDG: IZSN A3113

LOTE: 55	Nome: OLESIANA DO IZ	Série: IZSN	RG: A3852	MATRIZ NELORE
--------------------	--------------------------------	-----------------------	---------------------	-------------------------

Nascimento 12/11/2014	Idade ^(ms) 45,9	Peso ^(kg) 566
--------------------------	-------------------------------	-----------------------------

CELEBRE IZSN_A578	FRONDOSO DO IZ IZSN_A1573	BADULI DO IZ IZSN_A325	TIBE DO IZ IZSN_4918
SEMANARIA DO IZ IZSN_4722	JUNGO DO IZ IZSN_A2623	GLEMA DO IZ IZSN_A1835	RENOVA IZSN_4259
MEXICO I3455	QUADRAMA DO IZ IZSN_4089	DIANA DO IZ IZSN_A819	URGENTE DO IZ IZSN_5130
JEREBITA DF2743			QUERERINA DO IZ IZSN_4183

ESTIMATIVAS DA DIFERENÇA ESPERADA NA PROGÊNIE / ACURÁCIA E PERCENTIL (%)											
PN ^(kg)		P210D ^(kg)		P210M ^(kg)		ALT ^(cm)		P550 ^(kg)		DIAP ^(dia)	
2,93		11,80		6,00		4,71		35,25		-2,73	
22	86	19	4	8	3	41	2	35	5	10	65

DIAGNÓSTICO DE GESTAÇÃO: PRENHEZ CONFIRMADA
COMUNICAÇÃO DE COBERTURA Nº 698622 – TIPO: IA – DATA: 18/06/2018
TOURO: MAUAD DO IZ – RDG: IZSN A3113

LOTE: 56	Nome: PARAGUAIA DO IZ	Série: IZSN	RG: A3944	MATRIZ NELORE
--------------------	---------------------------------	-----------------------	---------------------	-------------------------

Nascimento 24/09/2015	Idade ^(ms) 35,6	Peso ^(kg) 479
--------------------------	--------------------------------------	------------------------------------

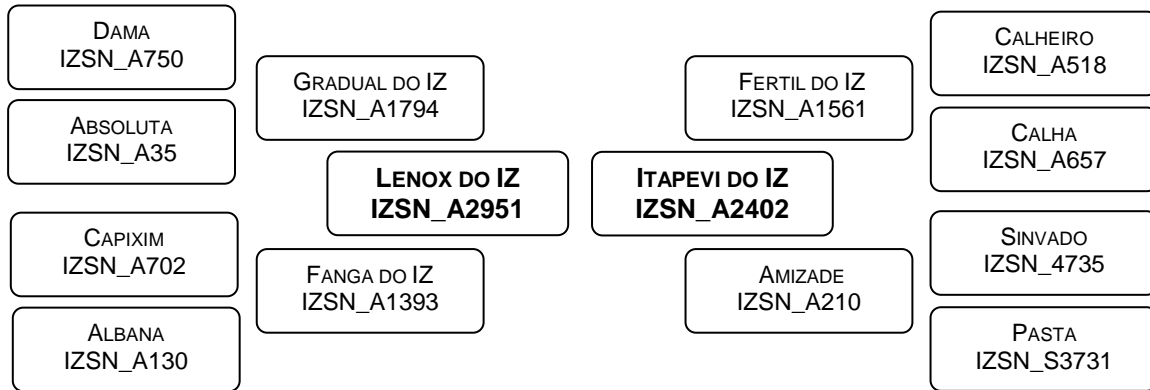

ESTIMATIVAS DA DIFERENÇA ESPERADA NA PROGÊNIE / ACURÁCIA E PERCENTIL (%)											
PN ^(kg)		P210D ^(kg)		P210M ^(kg)		ALT ^(cm)		P550 ^(kg)		DIAP ^(dia)	
3,66		11,63		2,68		4,44		43,02		-7,61	
36	94	23	5	5	27	40	4	33	0,4	7	21

DIAGNÓSTICO DE GESTAÇÃO: PRENHEZ CONFIRMADA
COMUNICAÇÃO DE COBERTURA Nº 698622 – TIPO: IA – DATA: 18/06/2018
TOURO: MAUAD DO IZ – RDG: IZSN A3113

LOTE: 57	Nome: PAPRICA DO IZ	Série: IZSN	RG: A4085	MATRIZ NELORE
--------------------	-------------------------------	-----------------------	---------------------	-------------------------

Nascimento 21/10/2015	Idade ^(ms) 34,7	Peso ^(kg) 410
--------------------------	--------------------------------------	------------------------------------

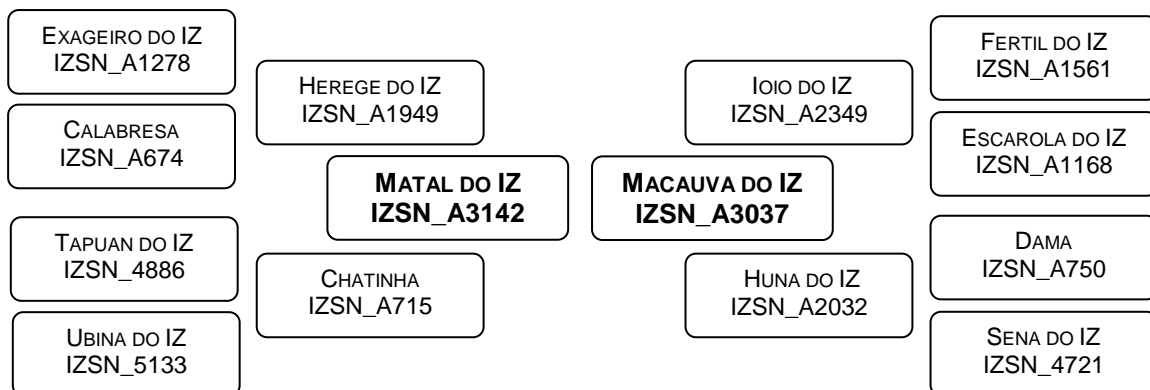

ESTIMATIVAS DA DIFERENÇA ESPERADA NA PROGÊNIE / ACURÁCIA E PERCENTIL (%)											
PN ^(kg)		P210D ^(kg)		P210M ^(kg)		ALT ^(cm)		P550 ^(kg)		DIAP ^(dia)	
3,42		9,43		3,05		4,14		32,76		-6,83	
35	92	22	13	4	22	39	6	33	8	6	26

DIAGNÓSTICO DE GESTAÇÃO: PRENHEZ CONFIRMADA
COMUNICAÇÃO DE COBERTURA Nº 698622 – TIPO: IA – DATA: 18/06/2018
TOURO: MAUAD DO IZ – RDG: IZSN A3113

LOTE: 58	MATRIZES NELORE
--------------------	---------------------------

Nome: OFICINA DO IZ	Série: IZSN	RG: A3646
-------------------------------	-----------------------	---------------------

Nascimento 24/09/2014	Idade ^(ms) 47,5	Peso ^(kg) 485
--------------------------	-------------------------------	-----------------------------

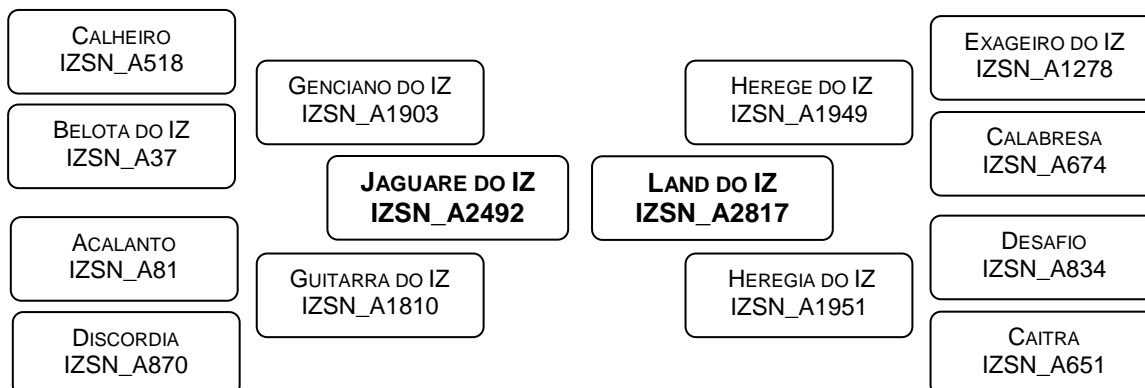

ESTIMATIVAS DA DIFERENÇA ESPERADA NA PROGÊNIE / ACURÁCIA E PERCENTIL (%)											
PN ^(kg)		P210D ^(kg)		P210M ^(kg)		ALT ^(cm)		P550 ^(kg)		DIAP ^(dia)	
1,64		3,95		0,85		2,57		28,33		-4,47	
35	61	22	48	6	54	40	29	33	16	12	46

DIAGNÓSTICO DE GESTAÇÃO: PRENHEZ CONFIRMADA
CDC Nº 751962 – TIPO: IA – DATA: 27/07/2018 - TOURO: MAUAD DO IZ – RDG: IZSN A3113
OBS.: VACA COM BEZERRO AO PÉ – NOME: SAGER DO IZ - REGISTRO Nº: IZSN A4885 - NASC.: 13/05/2018 - SEXO: MACHO - PAI: LATIM DO IZ - PESO: 102 KG

Nome: OUVENCA DO IZ	Série: IZSN	RG: A3886
-------------------------------	-----------------------	---------------------

Nascimento 04/12/2014	Idade ^(ms) 45,2	Peso ^(kg) 440
--------------------------	-------------------------------	-----------------------------

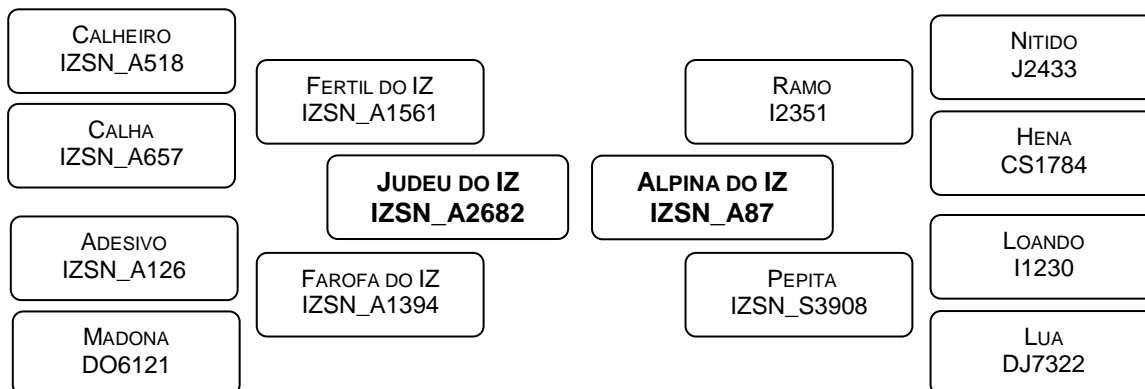

ESTIMATIVAS DA DIFERENÇA ESPERADA NA PROGÊNIE / ACURÁCIA E PERCENTIL (%)											
PN ^(kg)		P210D ^(kg)		P210M ^(kg)		ALT ^(cm)		P550 ^(kg)		DIAP ^(dia)	
2,31		7,48		1,60		3,00		33,26		-8,04	
36	75	23	24	9	42	41	22	34	7	15	18

DIAGNÓSTICO DE GESTAÇÃO: PRENHEZ CONFIRMADA
CDC Nº 751962 – TIPO: IA – DATA: 27/07/2018 - TOURO: MAUAD DO IZ – RDG: IZSN A3113
OBS.: VACA COM BEZERRO AO PÉ – NOME: SAILOR DO IZ - REGISTRO Nº: IZSN A4886 - NASC.: 18/05/2018 - SEXO: MACHO - PAI: LATIM DO IZ - PESO: 127 KG

LOTE: 59		MATRIZES NELORE
--------------------	--	---------------------------

Nome: GRANA DO IZ	Série: IZSN	RG: A1799
-----------------------------	-----------------------	---------------------

Nascimento 24/10/2007	Idade ^(ms) 130,4	Peso ^(kg) 610
--------------------------	---------------------------------------	------------------------------------

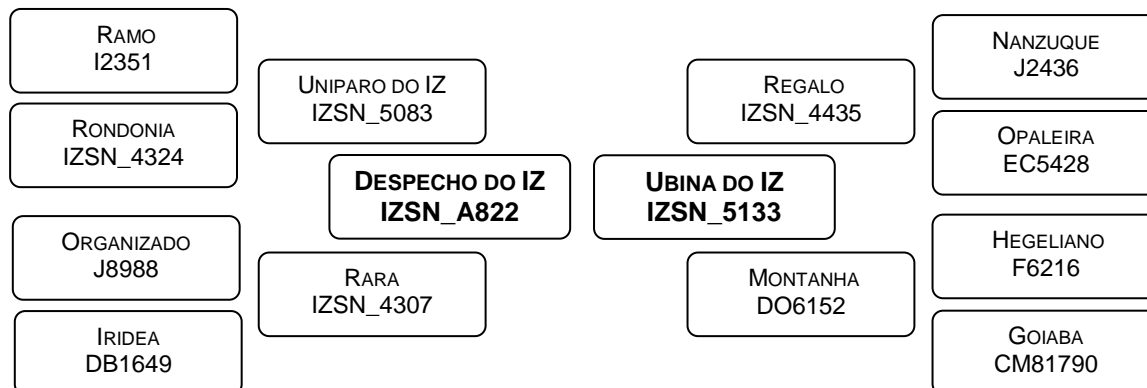

ESTIMATIVAS DA DIFERENÇA ESPERADA NA PROGÊNIE / ACURÁCIA E PERCENTIL (%)											
PN ^(kg)		P210D ^(kg)		P210M ^(kg)		ALT ^(cm)		P550 ^(kg)		DIAP ^(dia)	
3,37		5,57		0,42		3,38		24,77		-7,52	
40	92	25	36	21	61	48	16	40	25	29	21

DIAGNÓSTICO DE GESTAÇÃO: PRENHEZ CONFIRMADA
COMUNICAÇÃO DE COBERTURA Nº 698622 – TIPO: IA – DATA: 18/06/2018
TOURO: MAUAD DO IZ – RDG: IZSN A3113

Nome: JARоба DO IZ	Série: IZSN	RG: A2713
------------------------------	-----------------------	---------------------

Nascimento 16/11/2010	Idade ^(ms) 93,7	Peso ^(kg) 545
--------------------------	--------------------------------------	------------------------------------

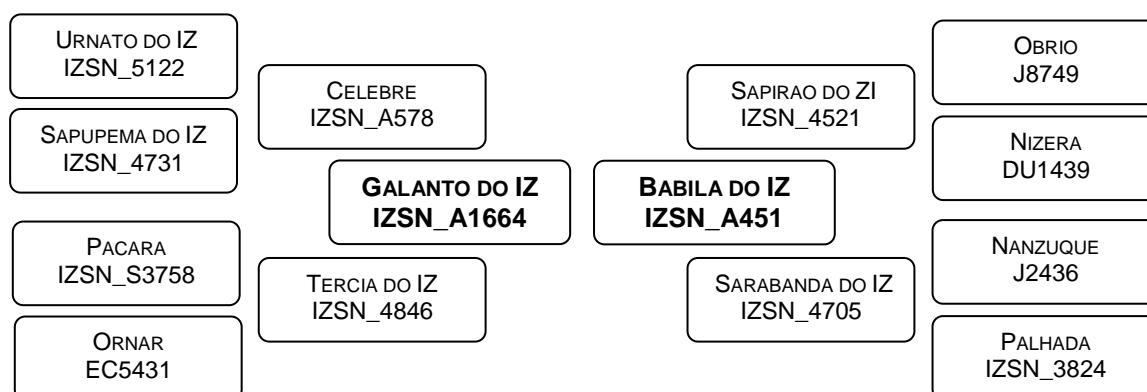

ESTIMATIVAS DA DIFERENÇA ESPERADA NA PROGÊNIE / ACURÁCIA E PERCENTIL (%)											
PN ^(kg)		P210D ^(kg)		P210M ^(kg)		ALT ^(cm)		P550 ^(kg)		DIAP ^(dia)	
1,17		7,03		6,01		3,89		31,55		-4,87	
42	50	27	27	20	3	50	9	42	10	26	42

DIAGNÓSTICO DE GESTAÇÃO: PRENHEZ CONFIRMADA
COMUNICAÇÃO DE COBERTURA Nº 698622 – TIPO: IA – DATA: 18/06/2018
TOURO: MAUAD DO IZ – RDG: IZSN A3113

LOTE: 60		MATRIZES NELORE
--------------------	--	---------------------------

Nome: MEL DO IZ	Série: IZSN	RG: A3232
---------------------------	-----------------------	---------------------

Nascimento 27/10/2012	Idade ^(ms) 70,4	Peso ^(kg) 535
--------------------------	--------------------------------------	------------------------------------

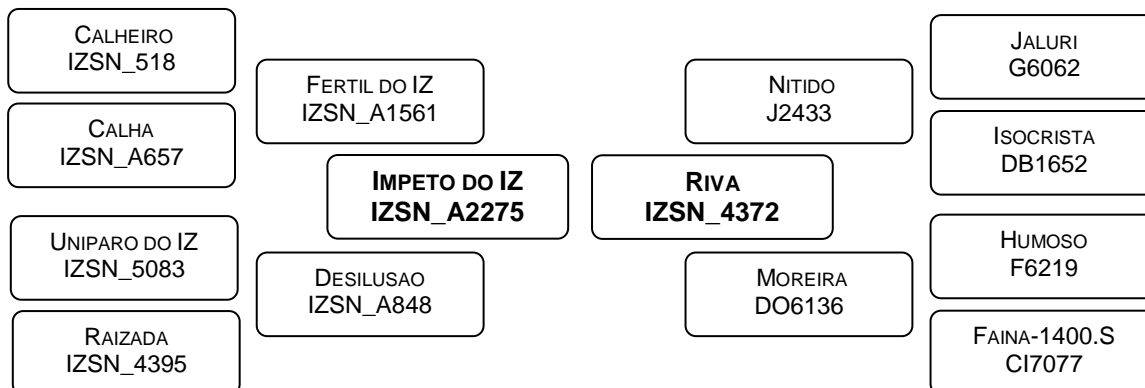

ESTIMATIVAS DA DIFERENÇA ESPERADA NA PROGÊNIE / ACURÁCIA E PERCENTIL (%)											
PN ^(kg)		P210D ^(kg)		P210M ^(kg)		ALT ^(cm)		P550 ^(kg)		DIAP ^(dia)	
1,66		1,51		2,41		3,54		15,83		-8,44	
38	61	24	69	16	30	45	13	37	46	21	16

DIAGNÓSTICO DE GESTAÇÃO: PRENHEZ CONFIRMADA
COMUNICAÇÃO DE COBERTURA Nº 751962 – TIPO: IA – DATA: 27/07/2018
TOURO: MAUAD DO IZ – RDG: IZSN A3113

Nome: NEARCA DO IZ	Série: IZSN	RG: A3447
------------------------------	-----------------------	---------------------

Nascimento 05/10/2013	Idade ^(ms) 59,1	Peso ^(kg) 453
--------------------------	--------------------------------------	------------------------------------

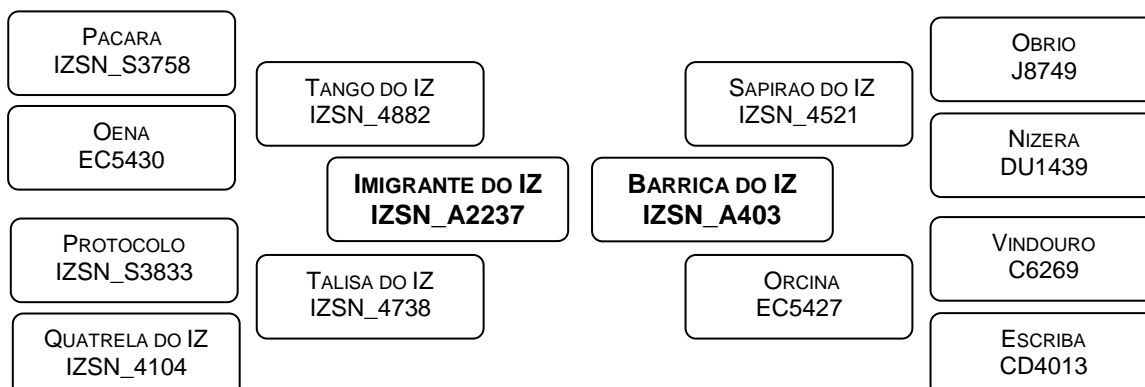

ESTIMATIVAS DA DIFERENÇA ESPERADA NA PROGÊNIE / ACURÁCIA E PERCENTIL (%)											
PN ^(kg)		P210D ^(kg)		P210M ^(kg)		ALT ^(cm)		P550 ^(kg)		DIAP ^(dia)	
2,22		8,00		2,93		2,36		22,84		-4,19	
38	74	25	20	15	24	43	33	35	29	15	49

DIAGNÓSTICO DE GESTAÇÃO: PRENHEZ CONFIRMADA
COMUNICAÇÃO DE COBERTURA Nº 751962 – TIPO: IA – DATA: 27/07/2018
TOURO: MAUAD DO IZ – RDG: IZSN A3113

LOTE: 61		MATRIZES NELORE
--------------------	--	---------------------------

Nome: NAMYA DO IZ	Série: IZSN	RG: A3515
-----------------------------	-----------------------	---------------------

Nascimento 28/10/2013	Idade ^(ms) 58,4	Peso ^(kg) 500
--------------------------	--------------------------------------	------------------------------------

URGENTE DO IZ IZSN_5130	DONO IZSN_A857	UNHEIRO IZSN_5073	QUINADO DO IZ IZSN_4173
SANHACA DO IZ IZSN_4659	HANIMADO DO IZ IZSN_A2130	CAPELA IZSN_A659	NOTA DU1498
AMENO IZSN_A137	ESFERA DO IZ IZSN_A1185	QUERERINA DO IZ IZSN_4183	NEBULOSO J2434
BIRDA DO IZ IZSN_A137			FINTA CI7127

ESTIMATIVAS DA DIFERENÇA ESPERADA NA PROGÊNIE / ACURÁCIA E PERCENTIL (%)											
PN ^(kg)		P210D ^(kg)		P210M ^(kg)		ALT ^(cm)		P550 ^(kg)		DIAP ^(dia)	
3,64		11,87		4,91		4,27		31,38		-3,77	
38	94	26	4	15	7	43	5	36	10	16	54

DIAGNÓSTICO DE GESTAÇÃO: PRENHEZ CONFIRMADA
COMUNICAÇÃO DE COBERTURA Nº 698622 – TIPO: IA – DATA: 18/06/2018
TOURO: MAUAD DO IZ – RDG: IZSN A3113

Nome: OCARINISTA DO IZ	Série: IZSN	RG: A3602
----------------------------------	-----------------------	---------------------

Nascimento 14/09/2014	Idade ^(ms) 47,9	Peso ^(kg) 460
--------------------------	--------------------------------------	------------------------------------

ABAETE IZSN_A1	ESBELTO DO IZ IZSN_A1196	GENCIANO DO IZ IZSN_A1903	CALHEIRO IZSN_A518
TANGERINA DO IZ IZSN_4992	JARDO DO IZ IZSN_A2530	JANVIA DO IZ IZSN_A2513	BELOTA DO IZ IZSN_A370
BENVINDO DO IZ IZSN_A333	FUNDURA DO IZ IZSN_A1529	UREIA DO IZ IZSN_5148	QUATORZE DO IZ IZSN_S4014
UBINA DO IZ IZSN_5133			MELADA DO6139

ESTIMATIVAS DA DIFERENÇA ESPERADA NA PROGÊNIE / ACURÁCIA E PERCENTIL (%)											
PN ^(kg)		P210D ^(kg)		P210M ^(kg)		ALT ^(cm)		P550 ^(kg)		DIAP ^(dia)	
2,41		6,02		-1,10		3,13		25,38		-7,52	
36	77	23	33	12	83	41	20	33	23	13	21

DIAGNÓSTICO DE GESTAÇÃO: PRENHEZ CONFIRMADA
COMUNICAÇÃO DE COBERTURA Nº 698622 – TIPO: IA – DATA: 18/06/2018
TOURO: MAUAD DO IZ – RDG: IZSN A3113

LOTE: 62		MATRIZES NELORE
--------------------	--	---------------------------

Nome: PETRA DO IZ	Série: IZSN	RG: A4228
-----------------------------	-----------------------	---------------------

Nascimento 07/12/2015	Idade ^(ms) 33,1	Peso ^(kg) 358
--------------------------	--------------------------------------	------------------------------------

FERTIL DO IZ IZSN_A1561	IOIO DO IZ IZSN_A2349	DESAFIO IZSN_A834	QUINADO DO IZ IZSN_4173
ESCAROLA DO IZ IZSN_A1168	MANEIRO DO IZ IZSN_A3105	GLUMA DO IZ IZSN_A1877	NOTA DU1498
EXAGERO DO IZ IZSN_A1278	IDALA DO IZ IZSN_A2193	SEDALHA DO IZ IZSN_4532	Po IZSN_S3879
FALADA DO IZ IZSN_A1381			PRACA IZSN_S3766

ESTIMATIVAS DA DIFERENÇA ESPERADA NA PROGÊNIE / ACURÁCIA E PERCENTIL (%)											
PN ^(kg)		P210D ^(kg)		P210M ^(kg)		ALT ^(cm)		P550 ^(kg)		DIAP ^(dia)	
4,19		6,57		2,71		2,39		24,20		-5,68	
34	98	22	29	5	26	40	32	33	26	7	35

DIAGNÓSTICO DE GESTAÇÃO: PRENHEZ CONFIRMADA
COMUNICAÇÃO DE COBERTURA Nº 698622 – TIPO: IA – DATA: 18/06/2018
TOURO: MAUAD DO IZ – RDG: IZSN A3113

Nome: PETULIA DO IZ	Série: IZSN	RG: A4229
-------------------------------	-----------------------	---------------------

Nascimento 07/12/2015	Idade ^(ms) 33,1	Peso ^(kg) 350
--------------------------	--------------------------------------	------------------------------------

CALHEIRO IZSN_A518	FEDERATIVO DO IZ IZSN_A2864	GRADUAL DO IZ IZSN_A1794	DAMÃ IZSN_A750
ABAFA IZSN_A73	LOSANGO DO IZ IZSN_A2864	LANSÁ DO IZ IZSN_A2937	ABSOLUTA IZSN_A35
TERSO DO IZ IZSN_4796	CANTAROLA IZSN_A529	HAMIZADE DO IZ IZSN_A2143	EXAGERO IZSN_A1278
SINA DO IZ IZSN_4725			BELOTA IZSN_A370

ESTIMATIVAS DA DIFERENÇA ESPERADA NA PROGÊNIE / ACURÁCIA E PERCENTIL (%)											
PN ^(kg)		P210D ^(kg)		P210M ^(kg)		ALT ^(cm)		P550 ^(kg)		DIAP ^(dia)	
1,06		7,12		1,95		1,65		27,43		-7,40	
35	47	22	26	4	37	40	45	33	18	6	22

DIAGNÓSTICO DE GESTAÇÃO: PRENHEZ CONFIRMADA
COMUNICAÇÃO DE COBERTURA Nº 751962 – TIPO: IA – DATA: 27/07/2018
TOURO: MAUAD DO IZ – RDG: IZSN A3113

LOTES 63 A 67

**REPRODUTORES
GUZERÁ**

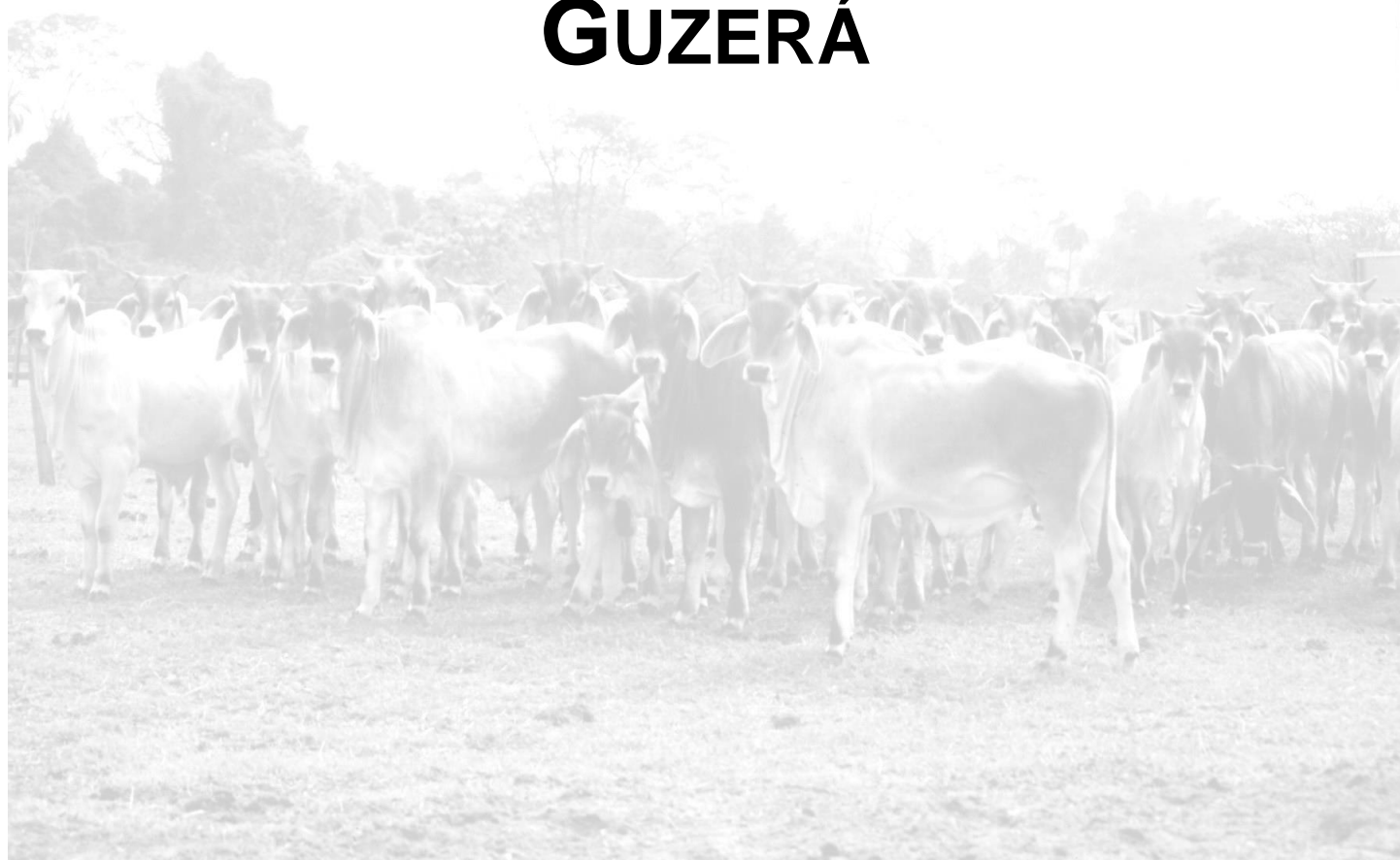

LOTE: 63	Nome: QUADRIMOTOR DO IZ	Série: IZSZ	RGN: A1411	TOURO JOVEM GUZERÁ
--------------------	-----------------------------------	-----------------------	----------------------	------------------------------

Nascimento 08/10/2016	Idade ^(ms) 23,1	Peso ^(kg) 510	PE ^(cm) 35,5
---------------------------------	--------------------------------------	------------------------------------	-----------------------------------

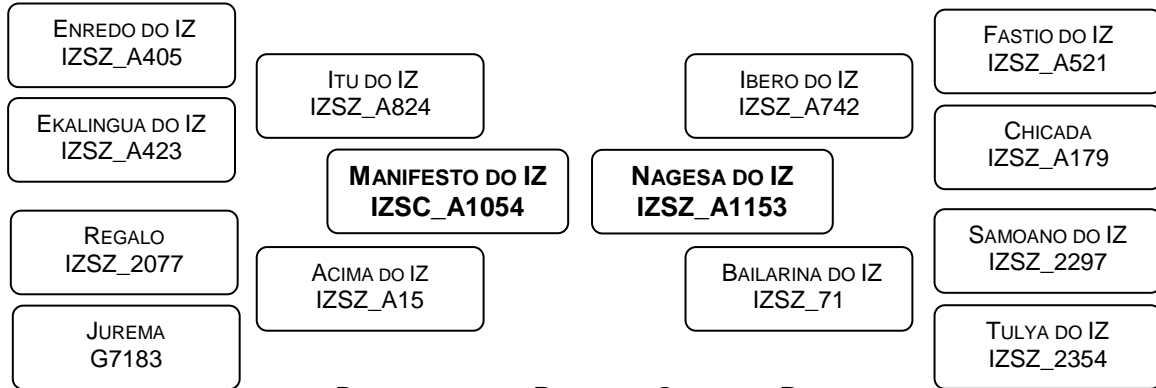

DESEMPENHO NA PROVA DE GANHO DE PESO

G112 ^(gr)	IG112 ^(%)	P378 ^(kg)	IP378 ^(%)	IPGP ^(%)	Categoria
1161	101,46	385,19	99,86	100,82	Mediano

ESTIMATIVAS DA DIFERENÇA ESPERADA NA PROGÊNIE / ACURÁCIA^(%) / PERCENTIL^(%)

PN ^(kg)	P210 ^(kg)	P210M ^(kg)	P378 ^(kg)	PTOR ^(cm)	PE ^(cm)	ALTM ^(cm)
0,85	4,30	0,16	35,75	5,00	1,98	4,65
22	7	4	40	32	21	39
70	10	45	1	5	5	1

LOTE: 64	Nome: QUADRUM DO IZ	Série: IZSZ	RGN: A1418	TOURO JOVEM GUZERÁ
--------------------	-------------------------------	-----------------------	----------------------	------------------------------

Nascimento 11/10/2016	Idade ^(ms) 23,0	Peso ^(kg) 521	PE ^(cm) 35,0
---------------------------------	--------------------------------------	------------------------------------	-----------------------------------

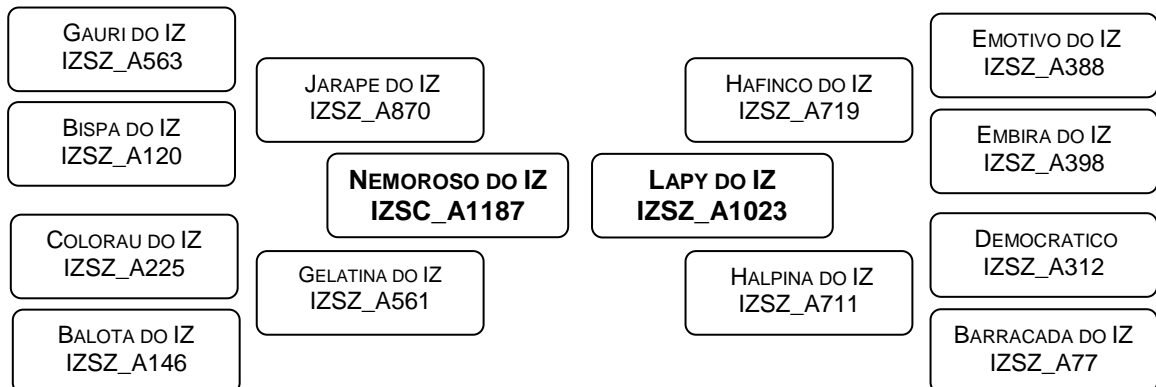

DESEMPENHO NA PROVA DE GANHO DE PESO

G112 ^(gr)	IG112 ^(%)	P378 ^(kg)	IP378 ^(%)	IPGP ^(%)	Categoria
1188	103,80	403,88	104,70	104,16	Superior

ESTIMATIVAS DA DIFERENÇA ESPERADA NA PROGÊNIE / ACURÁCIA^(%) / PERCENTIL^(%)

PN ^(kg)	P210 ^(kg)	P210M ^(kg)	P378 ^(kg)	PTOR ^(cm)	PE ^(cm)	ALTM ^(cm)
0,19	1,56	0,85	36,43	5,47	2,16	4,26
23	8	5	39	30	23	39
50	50	30	1	1	1	1

LOTE: 65	Nome: QUADRO DO IZ	Série: IZSZ	RGN: A1415	TOURO JOVEM GUZERÁ
--------------------	------------------------------	-----------------------	----------------------	------------------------------

Nascimento 10/10/2016	Idade ^(ms) 23,0	Peso ^(kg) 531	PE ^(cm) 36,0
---------------------------------	--------------------------------------	------------------------------------	-----------------------------------

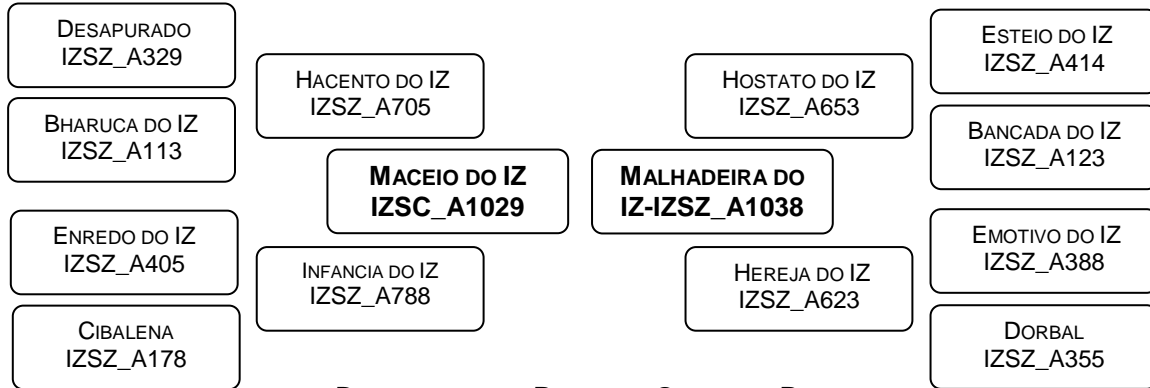

DESEMPENHO NA PROVA DE GANHO DE PESO

G112 ^(gr)	IG112 ^(%)	P378 ^(kg)	IP378 ^(%)	IPGP ^(%)	Categoria
1429	124,88	427,13	110,73	119,22	Elite

ESTIMATIVAS DA DIFERENÇA ESPERADA NA PROGÊNIE / ACURÁCIA ^(%) / PERCENTIL ^(%)

PN ^(kg)	P210 ^(kg)	P210M ^(kg)	P378 ^(kg)	PTOR ^(cm)	PE ^(cm)	ALTM ^(cm)
1,27	5,65	2,14	41,98	6,12	1,79	4,13
22	7	4	37	28	21	37
70	5	10	1	1	5	1

LOTE: 66	Nome: QUANDO DO IZ	Série: IZSZ	RGN: A1428	TOURO JOVEM GUZERÁ
--------------------	------------------------------	-----------------------	----------------------	------------------------------

Nascimento 19/10/2016	Idade ^(ms) 22,8	Peso ^(kg) 537	PE ^(cm) 35,0
---------------------------------	--------------------------------------	------------------------------------	-----------------------------------

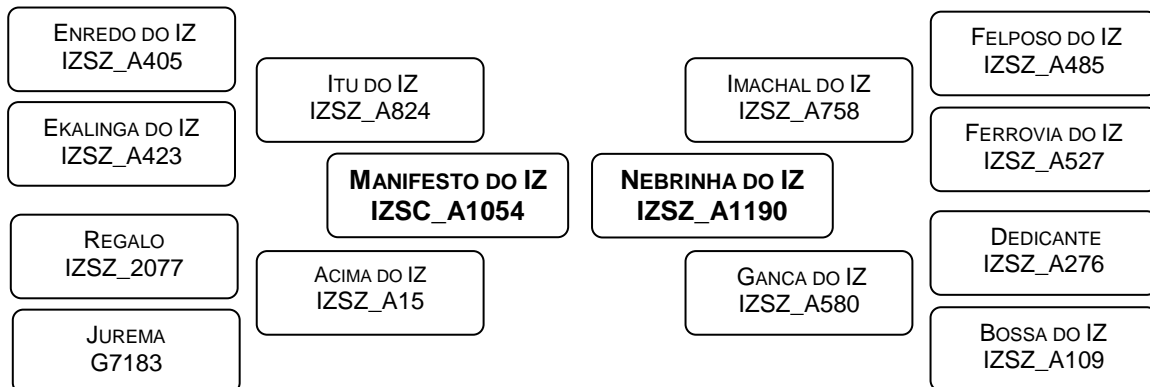

DESEMPENHO NA PROVA DE GANHO DE PESO

G112 ^(gr)	IG112 ^(%)	P378 ^(kg)	IP378 ^(%)	IPGP ^(%)	Categoria
1268	110,83	417,08	108,13	109,75	Elite

ESTIMATIVAS DA DIFERENÇA ESPERADA NA PROGÊNIE / ACURÁCIA ^(%) / PERCENTIL ^(%)

PN ^(kg)	P210 ^(kg)	P210M ^(kg)	P378 ^(kg)	PTOR ^(cm)	PE ^(cm)	ALTM ^(cm)
1,24	5,18	1,53	42,44	6,59	2,04	4,29
21	5	2	38	29	22	39
70	5	20	1	1	1	1

LOTE: 67		TOUROS JOVENS GUZERÁ
--------------------	--	--------------------------------

Nome: QUARTEL DO IZ	Série: IZSZ	RGN: A1455
-------------------------------	-----------------------	----------------------

Nascimento 05/11/2016	Idade ^(ms) 22,2	Peso ^(kg) 455	PE ^(cm) 32,5
---------------------------------	--------------------------------------	------------------------------------	-----------------------------------

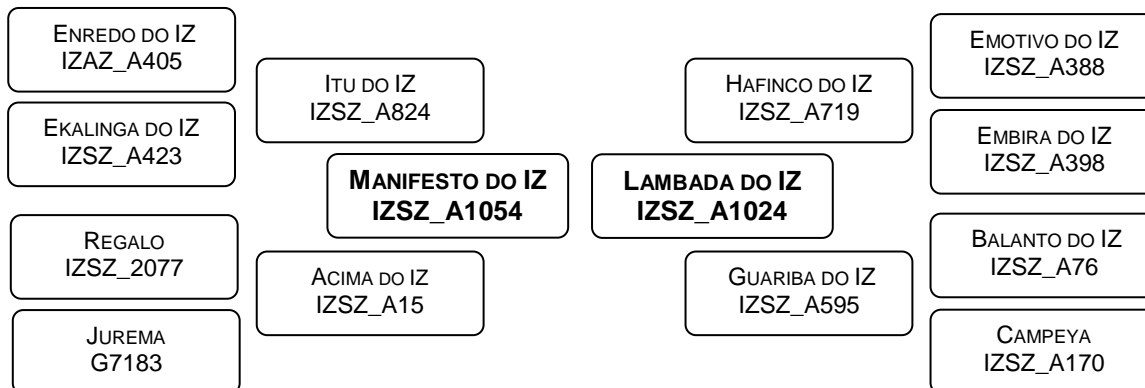

DESEMPENHO NA PROVA DE GANHO DE PESO

G112 ^(gr)	IG112 ^(%)	P378 ^(kg)	IP378 ^(%)	IPGP ^(%)	Categoria
1188	103,80	396,74	102,85	103,42	Superior

ESTIMATIVAS DA DIFERENÇA ESPERADA NA PROGÊNIE / ACURÁCIA^(%) / PERCENTIL^(%)

PN ^(kg)	P210 ^(kg)	P210M ^(kg)	P378 ^(kg)	PTOR ^(cm)	PE ^(cm)	ALTM ^(cm)
1,79	5,97	2,20	34,22	5,05	1,31	3,80
19	2	3	39	32	24	40
70	1	10	1	5	15	5

Nome: QUADRATIM DO IZ	Série: IZSZ	RGN: A1394
---------------------------------	-----------------------	----------------------

Nascimento 26/09/2016	Idade ^(ms) 23,5	Peso ^(kg) 490	PE ^(cm) 36,0
---------------------------------	--------------------------------------	------------------------------------	-----------------------------------

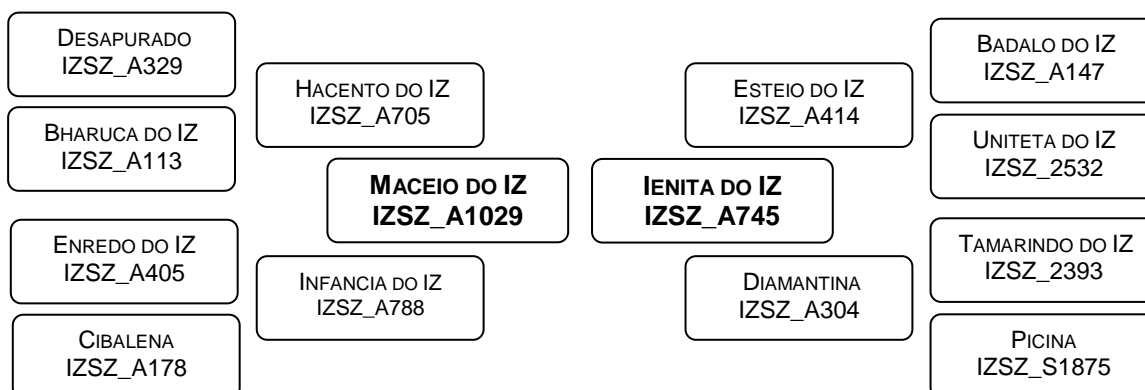

DESEMPENHO NA PROVA DE GANHO DE PESO

G112 ^(gr)	IG112 ^(%)	P378 ^(kg)	IP378 ^(%)	IPGP ^(%)	Categoria
1214	106,14	389,04	100,85	104,03	Superior

ESTIMATIVAS DA DIFERENÇA ESPERADA NA PROGÊNIE / ACURÁCIA^(%) / PERCENTIL^(%)

PN ^(kg)	P210 ^(kg)	P210M ^(kg)	P378 ^(kg)	PTOR ^(cm)	PE ^(cm)	ALTM ^(cm)
-0,52	4,20	0,18	29,20	4,45	1,62	1,85
24	7	5	38	30	26	39
10	15	45	10	5	10	35

LOTES 68 A 85

**REPRODUTORES
CARACU**



LOTE: 68	Nome: QUANTO DO IZ	Série: IZSC	RGN: 1799	TOURO JOVEM CARACU
--------------------	------------------------------	-----------------------	---------------------	------------------------------

Nascimento 13/10/2016	Idade ^(ms) 23,0	Peso ^(kg) 576	PE ^(cm) 34,5
---------------------------------	--------------------------------------	------------------------------------	-----------------------------------

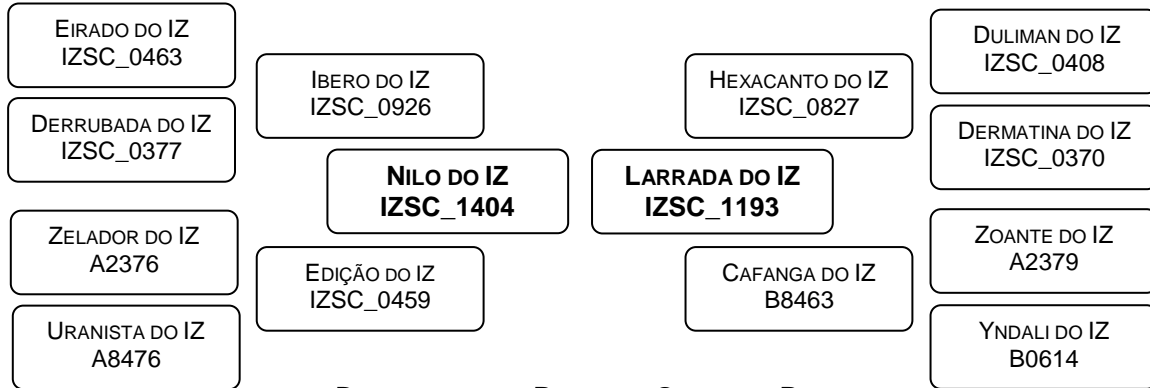

DESEMPENHO NA PROVA DE GANHO DE PESO

G112 ^(gr)	IG112 ^(%)	P378 ^(kg)	IP378 ^(%)	IPGP ^(%)	Categoria
1482	114,01	453,81	108,57	111,83	Superior

ESTIMATIVAS DA DIFERENÇA ESPERADA NA PROGÊNIE / ACURÁCIA ^(%) / PERCENTIL ^(%)

PN ^(kg)	P210 ^(kg)	P210M ^(kg)	P378 ^(kg)	PTOR ^(cm)	PE ^(cm)	ALTM ^(cm)
2,61	10,81	0,28	35,17	5,16	-0,36	3,17
28	16	5	32	32	29	40
70	1	70	1	1	70	5

LOTE: 69	Nome: QUACRE DO IZ	Série: IZSC	RGN: 1728	TOURO JOVEM CARACU
--------------------	------------------------------	-----------------------	---------------------	------------------------------

Nascimento 08/09/2016	Idade ^(ms) 24,1	Peso ^(kg) 577	PE ^(cm) 33,0
---------------------------------	--------------------------------------	------------------------------------	-----------------------------------

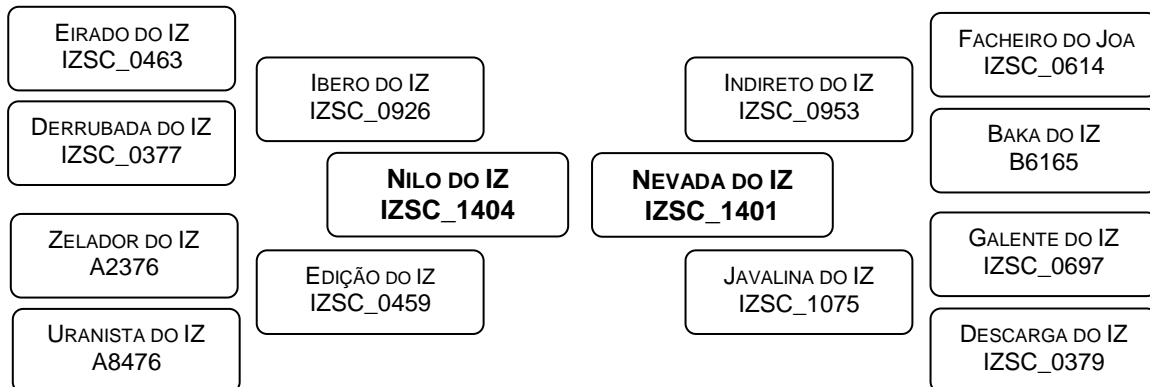

DESEMPENHO NA PROVA DE GANHO DE PESO

G112 ^(gr)	IG112 ^(%)	P378 ^(kg)	IP378 ^(%)	IPGP ^(%)	Categoria
1455	111,95	445,11	106,48	109,76	Superior

ESTIMATIVAS DA DIFERENÇA ESPERADA NA PROGÊNIE / ACURÁCIA ^(%) / PERCENTIL ^(%)

PN ^(kg)	P210 ^(kg)	P210M ^(kg)	P378 ^(kg)	PTOR ^(cm)	PE ^(cm)	ALTM ^(cm)
1,34	9,09	2,07	41,32	5,62	0,29	3,93
27	15	5	28	27	27	40
70	5	30	1	1	55	1

LOTE: 70	Nome: QUADRIBOL DO IZ	Série: IZSC	RGN: 1745	TOURO JOVEM CARACU
--------------------	---------------------------------	-----------------------	---------------------	------------------------------

Nascimento 21/09/2016	Idade ^(ms) 23,7	Peso ^(kg) 498	PE ^(cm) 38,0
---------------------------------	--------------------------------------	------------------------------------	-----------------------------------

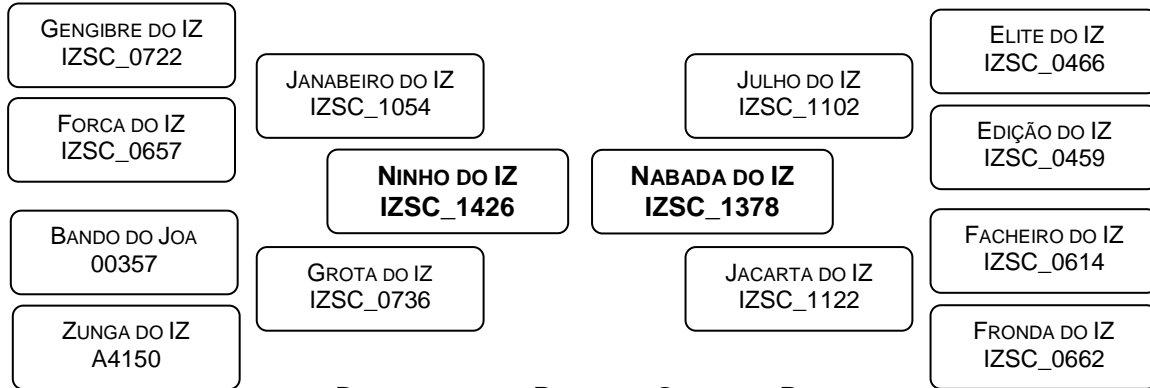

DESEMPENHO NA PROVA DE GANHO DE PESO

G112 ^(gr)	IG112 ^(%)	P378 ^(kg)	IP378 ^(%)	IPGP ^(%)	Categoria
1438	110,58	429,72	102,80	107,47	Superior

ESTIMATIVAS DA DIFERENÇA ESPERADA NA PROGÊNIE / ACURÁCIA^(%) / PERCENTIL^(%)

PN ^(kg)	P210 ^(kg)	P210M ^(kg)	P378 ^(kg)	PTOR ^(cm)	PE ^(cm)	ALTM ^(cm)
0,62	4,04	1,09	18,96	2,86	1,15	0,06
29	18	1	29	29	26	39
50	45	50	30	30	10	70

LOTE: 71	Nome: QUALIFRE DO IZ	Série: IZSC	RGN: 1775	TOURO JOVEM CARACU
--------------------	--------------------------------	-----------------------	---------------------	------------------------------

Nascimento 01/10/2016	Idade ^(ms) 23,3	Peso ^(kg) 477	PE ^(cm) 39,5
---------------------------------	--------------------------------------	------------------------------------	-----------------------------------

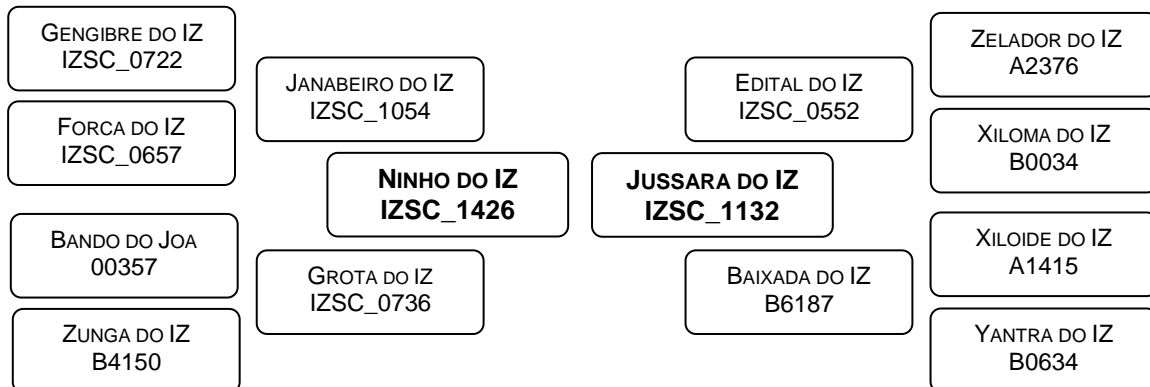

DESEMPENHO NA PROVA DE GANHO DE PESO

G112 ^(gr)	IG112 ^(%)	P378 ^(kg)	IP378 ^(%)	IPGP ^(%)	Categoria
1402	107,83	453,60	108,52	108,10	Superior

ESTIMATIVAS DA DIFERENÇA ESPERADA NA PROGÊNIE / ACURÁCIA^(%) / PERCENTIL^(%)

PN ^(kg)	P210 ^(kg)	P210M ^(kg)	P378 ^(kg)	PTOR ^(cm)	PE ^(cm)	ALTM ^(cm)
2,42	10,05	2,29	36,39	5,47	2,26	2,59
27	15	3	32	32	25	42
70	1	25	1	1	0,1	15

LOTE: 72	Nome: QUALITATIVO DO IZ	Série: IZSC	RGN: 1778	TOURO JOVEM CARACU
--------------------	-----------------------------------	-----------------------	---------------------	------------------------------

Nascimento 01/10/2016	Idade ^(ms) 23,3	Peso ^(kg) 480	PE ^(cm) 37,0
---------------------------------	--------------------------------------	------------------------------------	-----------------------------------

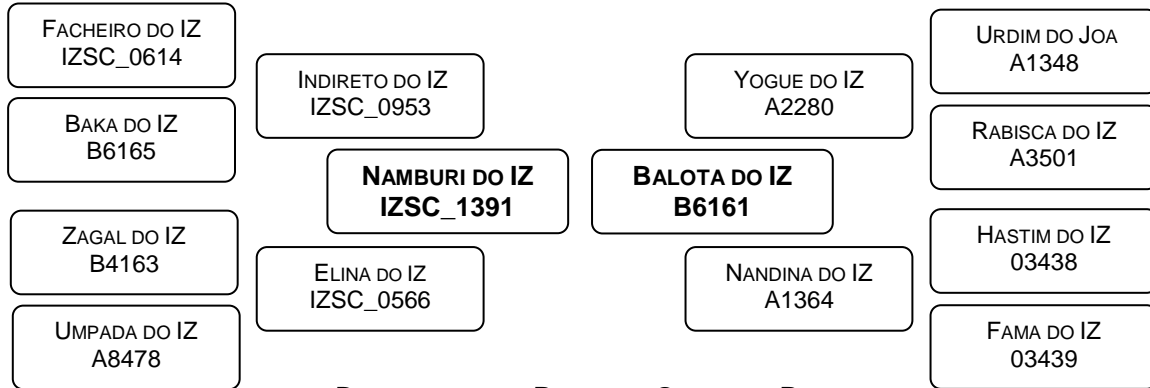

DESEMPENHO NA PROVA DE GANHO DE PESO

G112 ^(gr)	IG112 ^(%)	P378 ^(kg)	IP378 ^(%)	IPGP ^(%)	Categoria
1393	107,14	420,28	100,55	104,50	Superior

ESTIMATIVAS DA DIFERENÇA ESPERADA NA PROGÊNIE / ACURÁCIA^(%) / PERCENTIL^(%)

PN ^(kg)	P210 ^(kg)	P210M ^(kg)	P378 ^(kg)	PTOR ^(cm)	PE ^(cm)	ALTM ^(cm)
0,52	5,10	1,91	23,67	3,61	1,84	3,80
31	20	2	35	34	26	42
45	30	30	20	20	1	1

LOTE: 73	Nome: LEMRADO DO IZ	Série: IZSC	RGD: 1185	TOURO CARACU
--------------------	-------------------------------	-----------------------	---------------------	------------------------

Nascimento 30/09/2011	Idade ^(ms) 83,3	Peso ^(kg) 1002	PE ^(cm) 41,5
---------------------------------	--------------------------------------	-------------------------------------	-----------------------------------

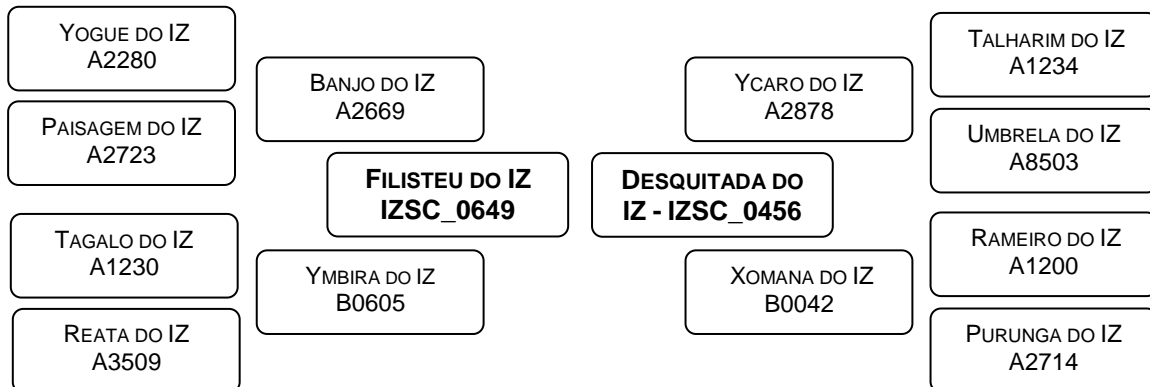

DESEMPENHO NA PROVA DE GANHO DE PESO

G112 ^(gr)	IG112 ^(%)	P378 ^(kg)	IP378 ^(%)	IPGP ^(%)	Categoria
1232	128,70	451,00	124,15	126,88	Elite

ESTIMATIVAS DA DIFERENÇA ESPERADA NA PROGÊNIE / ACURÁCIA^(%) / PERCENTIL^(%)

PN ^(kg)	P210 ^(kg)	P210M ^(kg)	P378 ^(kg)	PTOR ^(cm)	PE ^(cm)	ALTM ^(cm)
-0,17	6,20	5,17	37,48	5,60	1,21	3,39
49	37	3	46	45	40	55
20	20	1	1	1	10	5

LOTE: 74	Nome: MANI DO IZ	Série: IZSC	RGD: 1350	TOURO CARACU
--------------------	----------------------------	-----------------------	---------------------	------------------------

Nascimento 17/10/2012	Idade ^(ms) 70,7	Peso ^(kg) 1012	PE ^(cm) 40,0
---------------------------------	--------------------------------------	-------------------------------------	-----------------------------------

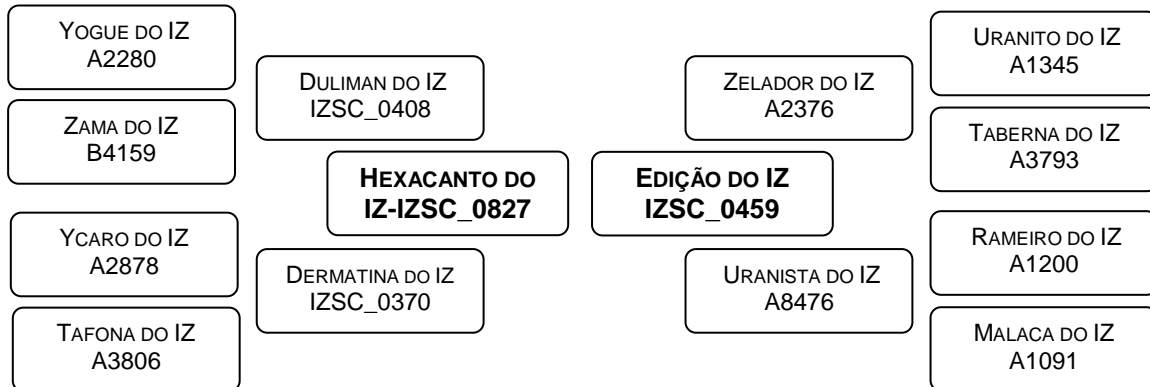

DESEMPENHO NA PROVA DE GANHO DE PESO

G112 ^(gr)	IG112 ^(%)	P378 ^(kg)	IP378 ^(%)	IPGP ^(%)	Categoria
1429	125,91	451,11	111,60	120,18	Elite

ESTIMATIVAS DA DIFERENÇA ESPERADA NA PROGÊNIE / ACURÁCIA^(%) / PERCENTIL^(%)

PN ^(kg)	P210 ^(kg)	P210M ^(kg)	P378 ^(kg)	PTOR ^(cm)	PE ^(cm)	ALTM ^(cm)
2,13	5,66	-1,33	24,32	3,55	0,02	1,48
47	36	6	44	43	38	52
70	25	70	15	20	70	45

LOTE: 75	Nome: NANZUQUE DO IZ	Série: IZSC	RGD: 1398	TOURO CARACU
--------------------	--------------------------------	-----------------------	---------------------	------------------------

Nascimento 17/09/2013	Idade ^(ms) 59,7	Peso ^(kg) 840	PE ^(cm) 43,0
---------------------------------	--------------------------------------	------------------------------------	-----------------------------------

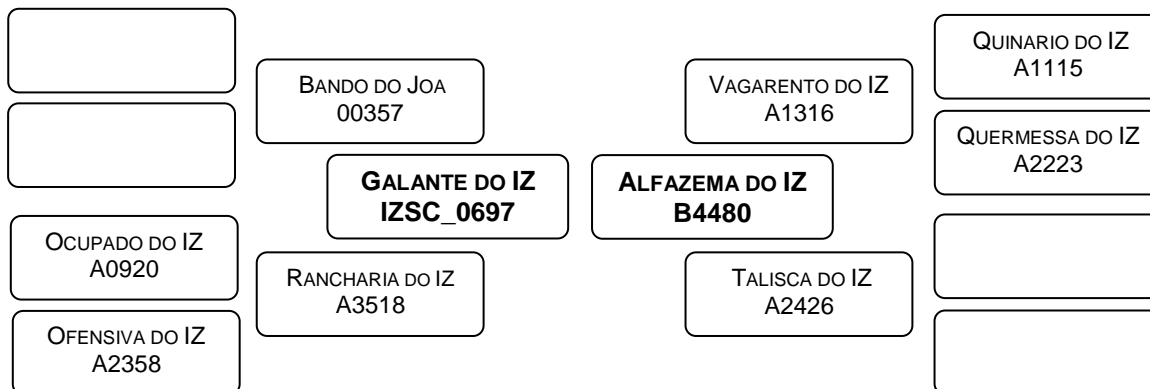

DESEMPENHO NA PROVA DE GANHO DE PESO

G112 ^(gr)	IG112 ^(%)	P378 ^(kg)	IP378 ^(%)	IPGP ^(%)	Categoria
1098	118,71	394,21	107,36	114,17	Superior

ESTIMATIVAS DA DIFERENÇA ESPERADA NA PROGÊNIE / ACURÁCIA^(%) / PERCENTIL^(%)

PN ^(kg)	P210 ^(kg)	P210M ^(kg)	P378 ^(kg)	PTOR ^(cm)	PE ^(cm)	ALTM ^(cm)
1,50	6,14	0,05	28,27	4,29	1,96	2,68
43	32	7	41	40	37	49
70	25	70	10	10	0,5	15

LOTE: 76	Nome: NINHO DO IZ	Série: IZSC	RGD: 1426	TOURO CARACU
--------------------	-----------------------------	-----------------------	---------------------	------------------------

Nascimento 25/09/2013	Idade ^(ms) 59,5	Peso ^(kg) 850	PE ^(cm) 45,0
---------------------------------	--------------------------------------	------------------------------------	-----------------------------------

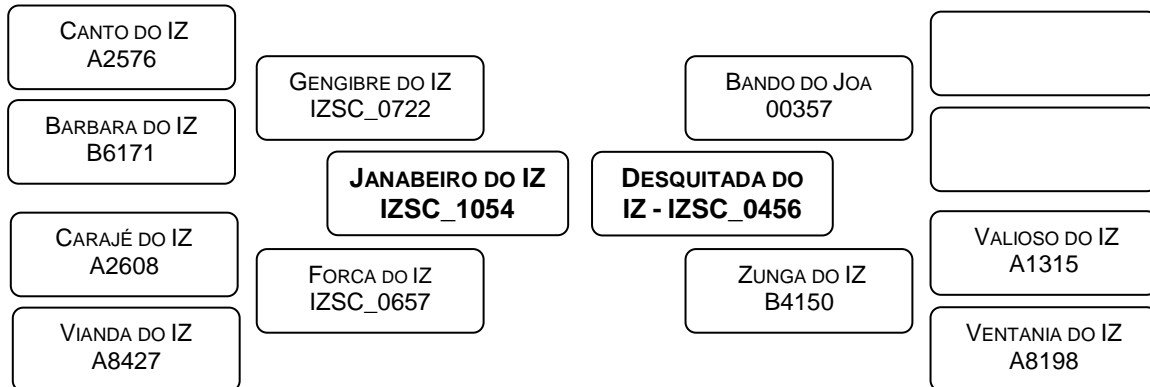

DESEMPENHO NA PROVA DE GANHO DE PESO

G112 ^(gr)	IG112 ^(%)	P378 ^(kg)	IP378 ^(%)	IPGP ^(%)	Categoria
1170	126,43	395,99	107,84	118,99	Elite

ESTIMATIVAS DA DIFERENÇA ESPERADA NA PROGÊNIE / ACURÁCIA^(%) / PERCENTIL^(%)

PN ^(kg)	P210 ^(kg)	P210M ^(kg)	P378 ^(kg)	PTOR ^(cm)	PE ^(cm)	ALTM ^(cm)
1,36	4,16	-0,07	28,42	4,31	2,07	1,34
44	32	5	40	39	34	49
70	40	70	10	10	0,5	45

LOTE: 77	Nome: PANGUR DO IZ	Série: IZSC	RGD: 1645	TOURO CARACU
--------------------	------------------------------	-----------------------	---------------------	------------------------

Nascimento 25/09/2015	Idade ^(ms) 35,5	Peso ^(kg) 622	PE ^(cm) 39,0
---------------------------------	--------------------------------------	------------------------------------	-----------------------------------

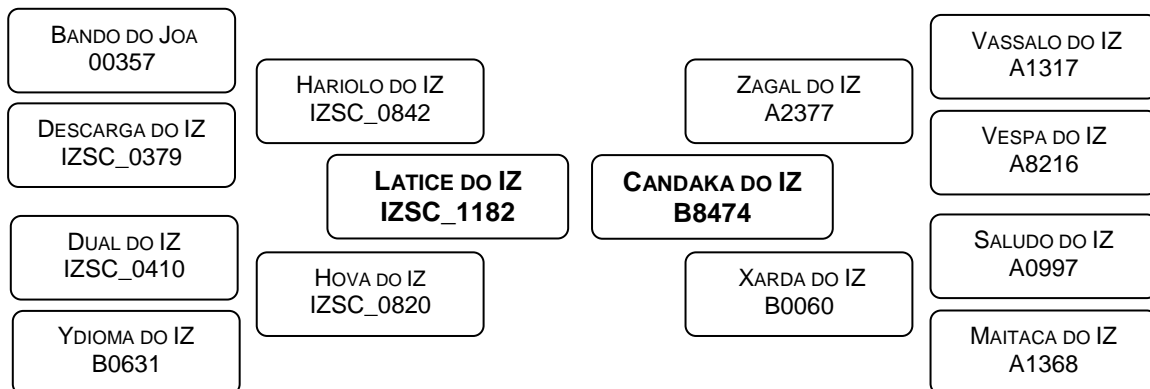

DESEMPENHO NA PROVA DE GANHO DE PESO

G112 ^(gr)	IG112 ^(%)	P378 ^(kg)	IP378 ^(%)	IPGP ^(%)	Categoria
1268	112,57	419,55	108,07	110,77	Superior

ESTIMATIVAS DA DIFERENÇA ESPERADA NA PROGÊNIE / ACURÁCIA^(%) / PERCENTIL^(%)

PN ^(kg)	P210 ^(kg)	P210M ^(kg)	P378 ^(kg)	PTOR ^(cm)	PE ^(cm)	ALTM ^(cm)
0,93	5,66	1,03	30,08	4,08	0,79	1,98
31	20	2	30	31	28	44
60	25	55	10	10	25	30

LOTE: 78	Nome: PIAUI DO IZ	Série: IZSC	RGD: 1665	TOURO CARACU
--------------------	-----------------------------	-----------------------	---------------------	------------------------

Nascimento 25/11/2015	Idade ^(ms) 35,3	Peso ^(kg) 722	PE ^(cm) 36,5
---------------------------------	--------------------------------------	------------------------------------	-----------------------------------

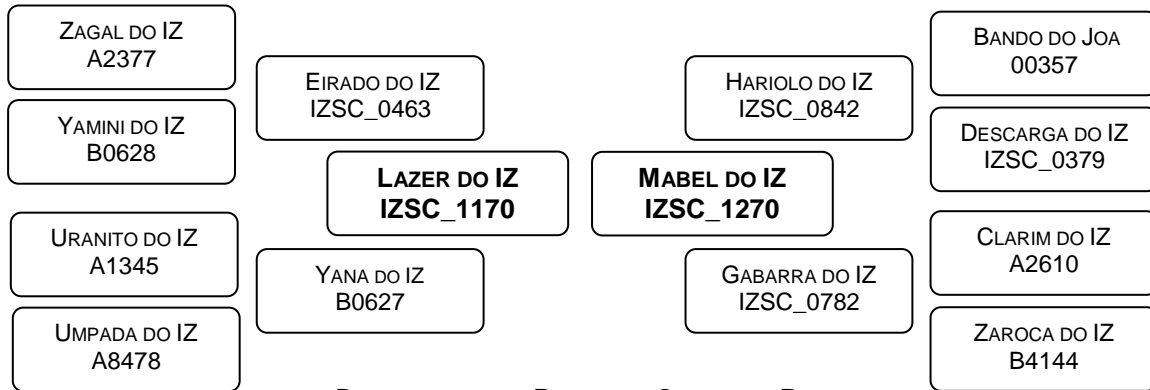

DESEMPENHO NA PROVA DE GANHO DE PESO

G112 ^(gr)	IG112 ^(%)	P378 ^(kg)	IP378 ^(%)	IPGP ^(%)	Categoria
1214	107,82	390,87	100,69	104,96	Superior

ESTIMATIVAS DA DIFERENÇA ESPERADA NA PROGÊNIE / ACURÁCIA^(%) / PERCENTIL^(%)

PN ^(kg)	P210 ^(kg)	P210M ^(kg)	P378 ^(kg)	PTOR ^(cm)	PE ^(cm)	ALTM ^(cm)
1,45	7,95	2,31	37,17	5,65	0,07	3,42
29	19	-4	28	25	27	40
70	10	25	1	1	70	5

LOTE: 79	Nome: PACTO DO IZ	Série: IZSC	RGD: 1671	TOURO CARACU
--------------------	-----------------------------	-----------------------	---------------------	------------------------

Nascimento 05/10/2015	Idade ^(ms) 35,2	Peso ^(kg) 659	PE ^(cm) 33,0
---------------------------------	--------------------------------------	------------------------------------	-----------------------------------

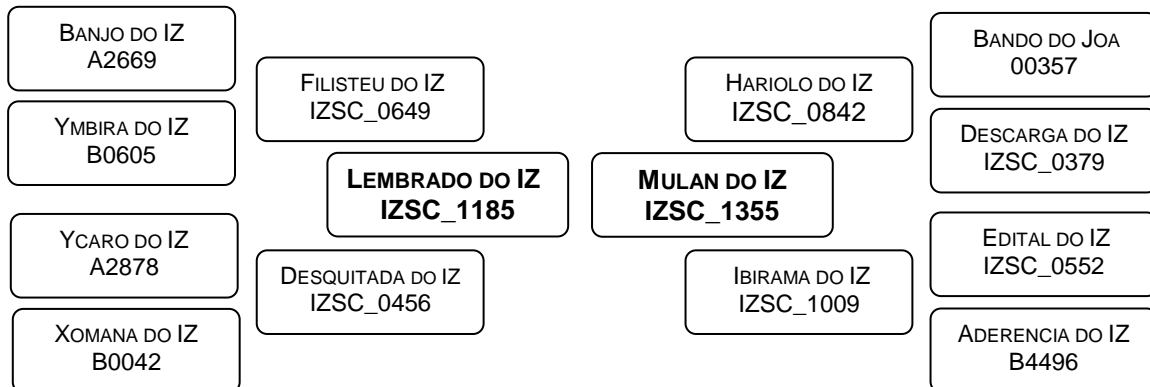

DESEMPENHO NA PROVA DE GANHO DE PESO

G112 ^(gr)	IG112 ^(%)	P378 ^(kg)	IP378 ^(%)	IPGP ^(%)	Categoria
1375	122,09	355,71	91,63	109,90	Superior

ESTIMATIVAS DA DIFERENÇA ESPERADA NA PROGÊNIE / ACURÁCIA^(%) / PERCENTIL^(%)

PN ^(kg)	P210 ^(kg)	P210M ^(kg)	P378 ^(kg)	PTOR ^(cm)	PE ^(cm)	ALTM ^(cm)
0,48	2,92	1,65	21,41	2,55	0,37	0,81
30	20	2	29	30	27	42
45	55	40	30	35	50	60

LOTE: 80	Nome: PALCO DO IZ	Série: IZSC	RGN: 1691	TOURO CARACU
--------------------	-----------------------------	-----------------------	---------------------	------------------------

Nascimento 16/10/2015	Idade ^(ms) 34,9	Peso ^(kg) 505	PE ^(cm) 33,5
---------------------------------	--------------------------------------	------------------------------------	-----------------------------------

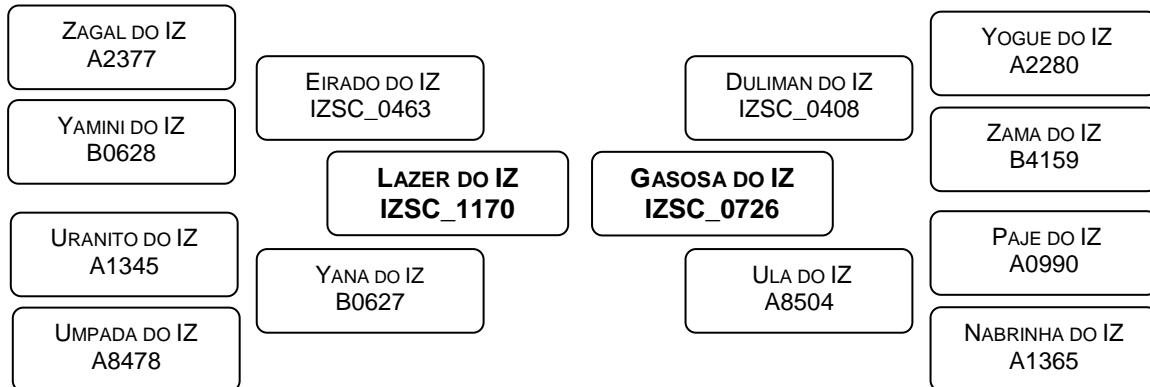

DESEMPENHO NA PROVA DE GANHO DE PESO

G112 ^(gr)	IG112 ^(%)	P378 ^(kg)	IP378 ^(%)	IPGP ^(%)	Categoria
1196	106,23	369,28	95,12	101,79	Mediano

ESTIMATIVAS DA DIFERENÇA ESPERADA NA PROGÊNIE / ACURÁCIA^(%) / PERCENTIL^(%)

PN ^(kg)	P210 ^(kg)	P210M ^(kg)	P378 ^(kg)	PTOR ^(cm)	PE ^(cm)	ALTM ^(cm)
1,11	5,21	2,89	22,17	3,28	0,33	1,80
31	21	2	32	31	31	44
70	30	15	30	20	55	35

LOTE: 81	Nome: PAKATO DO IZ	Série: IZSC	RGN: 1661	TOURO CARACU
--------------------	------------------------------	-----------------------	---------------------	------------------------

Nascimento 30/09/2015	Idade ^(ms) 35,4	Peso ^(kg) 569	PE ^(cm) 33,0
---------------------------------	--------------------------------------	------------------------------------	-----------------------------------

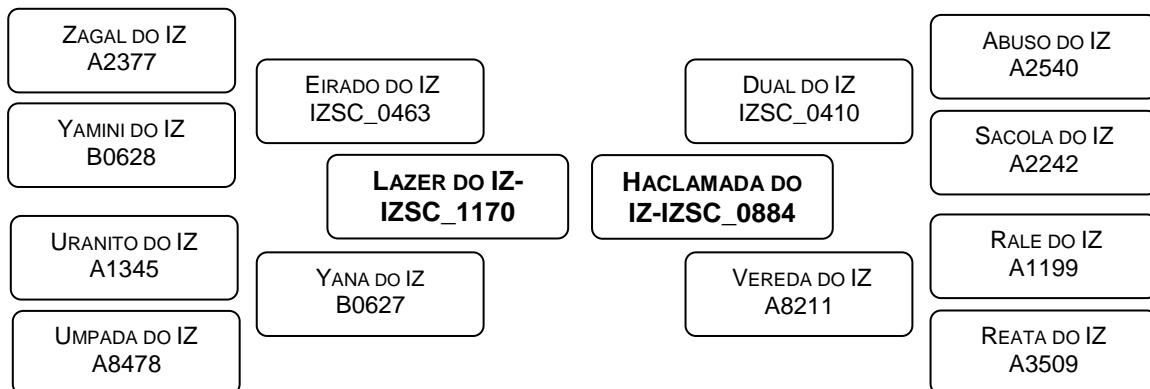

DESEMPENHO NA PROVA DE GANHO DE PESO

G112 ^(gr)	IG112 ^(%)	P378 ^(kg)	IP378 ^(%)	IPGP ^(%)	Categoria
1205	107,02	373,53	96,22	102,70	Mediano

ESTIMATIVAS DA DIFERENÇA ESPERADA NA PROGÊNIE / ACURÁCIA^(%) / PERCENTIL^(%)

PN ^(kg)	P210 ^(kg)	P210M ^(kg)	P378 ^(kg)	PTOR ^(cm)	PE ^(cm)	ALTM ^(cm)
0,67	4,43	1,48	25,62	3,83	-0,23	3,01
31	21	1	34	32	33	43
50	40	40	20	15	70	10

LOTE:	Nome:	Série:	RGN:	TOURO
82	PAPIRO DO IZ	IZSC	1719	CARACU

Nascimento	Idade ^(ms)	Peso ^(kg)	PE ^(cm)
25/11/2015	33,5	506	33,6

CANTO DO IZ A2576	GENGIBRE DO IZ IZSC_0722	HEXAGONAL DO IZ IZSC_0867	BANDO DO JOA 00357
BARBARA DO IZ B6171	LAKER DO IZ IZSC_1177	MOAMA DO IZ IZSC_1335	DESQUITADA DO IZ IZSC_0456
ZAGAL DO IZ A2377	CALABOCA DO IZ B8470	CALDAS DO IZ B8462	XIMBO DO IZ A1418
QUERMESSA DO IZ A2223			RANCHARIA DO IZ A3518

DESEMPENHO NA PROVA DE GANHO DE PESO

G112 ^(gr)	IG112 ^(%)	P378 ^(kg)	IP378 ^(%)	IPGP ^(%)	Categoria
1286	114,16	381,46	98,26	107,80	Superior

ESTIMATIVAS DA DIFERENÇA ESPERADA NA PROGÊNIE / ACURÁCIA^(%) / PERCENTIL^(%)

PN ^(kg)	P210 ^(kg)	P210M ^(kg)	P378 ^(kg)	PTOR ^(cm)	PE ^(cm)	ALTM ^(cm)
1,38	7,14	1,61	31,58	3,55	0,81	2,22
28	16	-3	25	28	25	40
70	15	40	10	20	25	25

LOTE:	Nome:	Série:	RGN:	TOURO
83	PAGORAN DO IZ	IZSC	1721	CARACU

Nascimento	Idade ^(ms)	Peso ^(kg)	PE ^(cm)
25/11/2015	33,5	464	35,0

BANDO DO JOA 00357	HARIOLO DO IZ IZSC_0842	FILISTEU DO IZ IZSC_0649	BANJO DO IZ A2669
DESCARGA DO IZ IZSC_0379	LATICE DO IZ IZSC_1182	LUA DO IZ IZSC_1243	YMBIRA DO IZ B0605
DUAL DO IZ IZSC_0410	HOVA DO IZ IZSC_0820	CAIPIRA DO IZ B8480	ZAGAL DO IZ A2377
YDIOMA DO IZ B0631			ZIRRA DO IZ B4164

DESEMPENHO NA PROVA DE GANHO DE PESO

G112 ^(gr)	IG112 ^(%)	P378 ^(kg)	IP378 ^(%)	IPGP ^(%)	Categoria
1170	103,85	389,13	100,24	102,41	Mediano

ESTIMATIVAS DA DIFERENÇA ESPERADA NA PROGÊNIE / ACURÁCIA^(%) / PERCENTIL^(%)

PN ^(kg)	P210 ^(kg)	P210M ^(kg)	P378 ^(kg)	PTOR ^(cm)	PE ^(cm)	ALTM ^(cm)
1,69	7,97	1,40	37,92	5,43	1,21	3,05
29	18	-2	29	30	26	43
70	10	45	1	1	10	10

LOTE: 84		TOUROS JOVENS CARACU
--------------------	--	--------------------------------

Nome: QUADRADO DO IZ	Série: IZSC	RGN: 1733
--------------------------------	-----------------------	---------------------

Nascimento 14/09/2016	Idade ^(ms) 23,9	Peso ^(kg) 444	PE ^(cm) 33,0
---------------------------------	--------------------------------------	------------------------------------	-----------------------------------

BANDO DO JOA 00357	HEXAGONAL DO IZ IZSC_0867	IMIGRANTE DO IZ IZSC_1020	EDITAL DO IZ IZSC_0552
DESQUITADA DO IZ IZSC_0456	MOSCADO DO IZ IZSC_1354	NAGASATA DO IZ IZSC_1466	ESTOLA DO IZ IZSC_0573
YOGUE DO IZ A2280	DUARTINA DO IZ IZSC_0434	INTENSIDADE DO IZ IZSC_0972	EIRADO DO IZ IZSC_0463
YASMIN DO IZ B0604			ABELHA DO IZ B4491

DESEMPENHO NA PROVA DE GANHO DE PESO

G112 ^(gr)	IG112 ^(%)	P378 ^(kg)	IP378 ^(%)	IPGP ^(%)	Categoria
1366	105,08	404,06	96,66	101,72	Mediano

ESTIMATIVAS DA DIFERENÇA ESPERADA NA PROGÊNIE / ACURÁCIA^(%) / PERCENTIL^(%)

PN ^(kg)	P210 ^(kg)	P210M ^(kg)	P378 ^(kg)	PTOR ^(cm)	PE ^(cm)	ALTM ^(cm)
0,33	3,19	1,79	19,62	2,91	0,55	2,14
29	20	0	34	34	30	42
35	50	35	30	30	35	25

Nome: QUARTEIRÃO DO IZ	Série: IZSC	RGN: 1813
----------------------------------	-----------------------	---------------------

Nascimento 24/10/2016	Idade ^(ms) 22,6	Peso ^(kg) 478	PE ^(cm) 35,5
---------------------------------	--------------------------------------	------------------------------------	-----------------------------------

GENGIBRE DO IZ IZSC_0722	JANABEIRO DO IZ IZSC_1054	BANJO DO IZ A2669	YOGUE DO IZ A2280
FORÇA DO IZ IZSC_0657	NINHO DO IZ IZSC_1426	FARPADA DO IZ IZSC_0621	PAISAGEM DO IZ A2723
BANDO DO JOA 00357	GROTA DO IZ IZSC_0736	ACORDINA DO IZ B4486	VAGARENTO DO IZ A1316
ZUNGA DO IZ B4150			XEPA DO IZ B0055

DESEMPENHO NA PROVA DE GANHO DE PESO

G112 ^(gr)	IG112 ^(%)	P378 ^(kg)	IP378 ^(%)	IPGP ^(%)	Categoria
1438	110,58	431,78	103,30	107,67	Superior

ESTIMATIVAS DA DIFERENÇA ESPERADA NA PROGÊNIE / ACURÁCIA^(%) / PERCENTIL^(%)

PN ^(kg)	P210 ^(kg)	P210M ^(kg)	P378 ^(kg)	PTOR ^(cm)	PE ^(cm)	ALTM ^(cm)
1,34	5,34	0,79	31,14	4,67	1,17	2,94
31	19	2	34	33	31	41
70	30	60	5	5	10	10

LOTE: 85		TOUROS JOVENS CARACU
--------------------	--	--------------------------------

Nome: QUADRIMOTOR DO IZ	Série: IZSC	RGN: 1758
-----------------------------------	-----------------------	---------------------

Nascimento 26/09/2016	Idade ^(ms) 23,5	Peso ^(kg) 516	PE ^(cm) 42,0
---------------------------------	--------------------------------------	------------------------------------	-----------------------------------

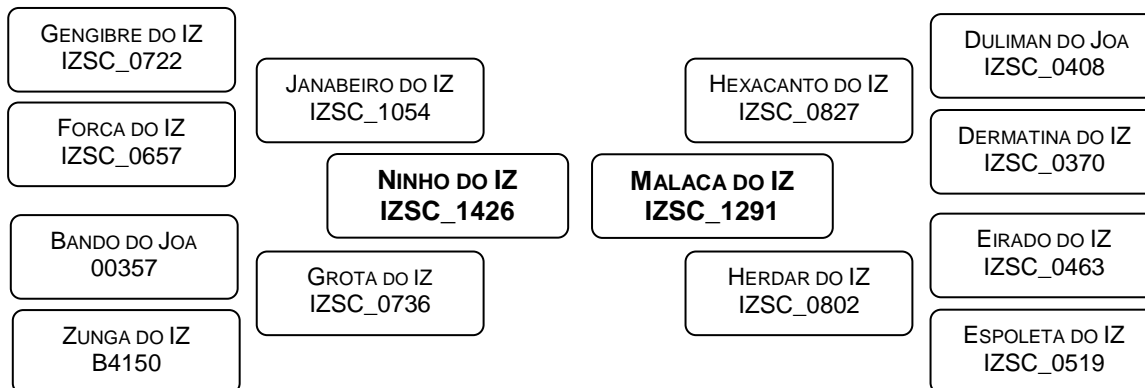

DESEMPENHO NA PROVA DE GANHO DE PESO

G112 ^(gr)	IG112 ^(%)	P378 ^(kg)	IP378 ^(%)	IPGP ^(%)	Categoria
1330	102,34	423,81	101,39	101,96	Mediano

ESTIMATIVAS DA DIFERENÇA ESPERADA NA PROGÊNIE / ACURÁCIA^(%) / PERCENTIL^(%)

PN ^(kg)	P210 ^(kg)	P210M ^(kg)	P378 ^(kg)	PTOR ^(cm)	PE ^(cm)	ALTM ^(cm)
1,11	5,92	0,85	29,18	4,41	2,17	2,36
29	17	0	32	31	24	40
70	25	55	10	5	0,1	20

Nome: QUADRINHO DO IZ	Série: IZSC	RGN: 1759
---------------------------------	-----------------------	---------------------

Nascimento 26/09/2016	Idade ^(ms) 23,5	Peso ^(kg) 531	PE ^(cm) 39,0
---------------------------------	--------------------------------------	------------------------------------	-----------------------------------

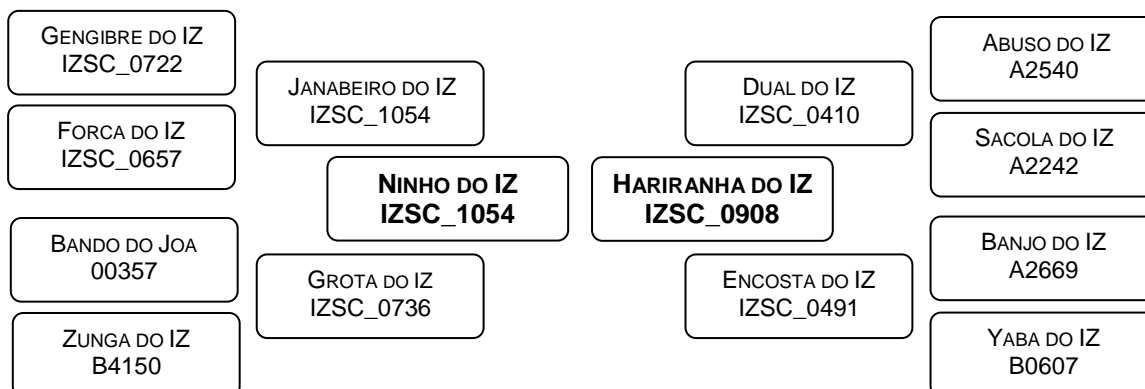

DESEMPENHO NA PROVA DE GANHO DE PESO

G112 ^(gr)	IG112 ^(%)	P378 ^(kg)	IP378 ^(%)	IPGP ^(%)	Categoria
1384	106,46	440,69	105,43	106,04	Superior

ESTIMATIVAS DA DIFERENÇA ESPERADA NA PROGÊNIE / ACURÁCIA^(%) / PERCENTIL^(%)

PN ^(kg)	P210 ^(kg)	P210M ^(kg)	P378 ^(kg)	PTOR ^(cm)	PE ^(cm)	ALTM ^(cm)
2,08	7,77	0,52	27,47	4,14	1,67	2,21
28	16	0	34	34	29	42
70	10	65	10	10	1	25



Instituto de Zootecnia