

CATÁLOGO

VII LEILÃO
nelore

Heringer

TOUROS PROVADOS

- 200** TOUROS NELORE PO PROVADOS CEP E CEIP
- 30** FÊMEAS NELORE PO PRENHEZES IA
- 20** BEZERRAS NELORE PO
- 300** FÊMEAS NELORE PRENHES AVALIADAS PELA CIA
- 300** BEZERROS NELORE
- 200** BEZERRAS NELORE



22
SETEMBRO
2018

SÁBADO ÀS 13h30
Fazenda Paraíso
Vila Velha ES

REALIZAÇÃO



TRANSMISSÃO



LELOEIRA



APOIO



PATROCÍNIO



DIA DE CAMPO

22 DE SETEMBRO 2018
no mesmo local do leilão

ABERTURA
08h30

9h - Estratégias nutricionais para recuperação de pastagens e Princípios de seleção na pecuária de corte.

REGULAMENTO DO LEILÃO

O presente regulamento estabelecerá as normas que serão observadas durante o leilão, sendo que seu cumprimento será obrigatório a todos aqueles que, na condição de convidados, participantes e/ou promotores do evento, quiserem promover a aquisição ou venda de animal(is) ou produto(s) agrobusiness, ou como mero espectador.

1. DEFINIÇÕES

1.1. Considera-se LEILÃO o evento que visa à comercialização de animal(is) e/ou produto(s), pela melhor oferta de valores, efetuada de forma aberta e aceita por um leiloeiro.

1.2. Considera-se EMPRESA LEILOEIRA a empresa responsável pela organização e coordenação do leilão. O presente leilão será coordenado e organizado pela **Paulo Horto Leilões Ltda.** (PROGRAMA/REMATE LEILÕES).

1.3. Considera-se LEILOEIRO a pessoa física inscrita no Sindicato Nacional dos Leiloeiros Rurais, detentor de fé-pública, e que será responsável pela recepção das propostas de ofertas aos lotes comercializados, bem como pela batida do martelo e concretização do negócio, não guardando qualquer vínculo com a empresa leiloeira.

1.4. Considera-se PROMOTOR DO EVENTO a(s) pessoa(s), física(s) ou jurídica(s), que for(em) responsável(is) pela promoção do evento e arregimentação do(s) animal(is) ou produto(s) para serem comercializados no leilão. Ao promotor também será permitida a realização de compras no leilão.

1.5. Considera-se CONVIDADO a pessoa, física ou jurídica, que for proprietária de animal(is) ou produto(s) que será(ão) comercializado(s) no leilão. Ao convidado também será permitida a realização de compras no leilão.

1.5.1. Ao convidado poderá ser cobrado pelo promotor do leilão taxa de inscrição para a comercialização de seu(s) animal(is) ou produto(s) no leilão.

1.6. Considera-se PARTICIPANTE todo aquele que comparecer no leilão e que tenha interesse na compra de animal(is) ou produto(s) comercializado(s) no evento, ou como mero espectador.

1.7. Considera-se COMISSÃO DE COMPRA a comissão paga pelo comprador do(s) animal(is) / produto(s) à EMPRESA LEILOEIRA / LEILOEIROS / OUTROS, que será anunciada pelo leiloeiro no início do leilão, cujo percentual incidirá sobre o valor total de cada lote apregoados.

1.8. Considera-se COMISSÃO DE VENDA a comissão paga pelo proprietário do(s) animal(is) / produto(s) ao PROMOTOR DO EVENTO / EMPRESA LEILOEIRA.

1.9. Considera-se PRODUTO tudo que não seja semovente e que possa ser comercializado em leilão, tais como: embrião, sêmen, etc.

1.10. Considera-se LANCE DE DEFESA o lance ofertado pelo próprio proprietário do animal(is) ou produto(s), quando não alcançado o preço esperado por este junto ao leilão. Nesta hipótese, o proprietário será responsável pelo pagamento das comissões de compra e venda acima previstas.

1.11. Considera-se LOTE o grupo de animais ou o animal individualmente e/ou de produtos a serem colocados à venda através de leilão, devidamente identificado no catálogo.

1.12. Considera-se EMBRIÃO; o feto. Resultado útil da união do sêmen com o óvulo.

1.13. Considera-se OVÓCITO ou OÓCITO, o gameta feminino ou óvulo que, juntamente com o SÊMEN, que é o gameta masculino, é capaz de gerar um embrião.

1.14. Considera-se PRENHEZ a condição de fêmea em gestação.

1.15. Considera-se LIVRE ACASALAMENTO, quando o VENDEDOR oferece a fêmea doadora para ser acasalada com o sêmen do touro da escolha do COMPRADOR

1.16. Considera-se DOAÇÃO o produto ou animal, ou ainda, de direitos, distinto(s) do(s) daquele(s) que inicialmente é(são) posto(s) à venda(s), mas a ele(s) se agregando, doado por vendedor ou terceiro, com fim de aumentar o interesse no bem ofertado.

2. CADASTRO:

2.1. Todo aquele que pretenda apresentar lance no leilão deverá estar previamente cadastrado junto à **Paulo Horto Leilões Ltda.**, podendo encaminhar tal solicitação à EMPRESA LEILOEIRA com antecedência, para fins de análise e aprovação prévia dos cadastros. Nesta hipótese, o pedido de cadastramento importará em autorização automática à EMPRESA LEILOEIRA de consulta de informações do solicitante junto ao SERASA ou outros órgãos de proteção ao crédito.

2.2. A fim de dar o máximo de segurança aos negócios a serem realizados sob sua intermediação a **Paulo Horto Leilões Ltda.** disponibilizará aos convidados e participantes um escritório no local do evento, podendo

o cadastro ser efetuado neste local. Nesta hipótese, toda compra efetuada pelo convidado ou participante ficará condicionada a posterior aprovação do cadastro, bem como aceitação pelo VENDEDOR.

2.3. Nesse compasso, poderá exigir as seguintes informações acompanhadas dos documentos que lhe atestem veracidade: a) Nome completo; b) Estado civil; c) Propriedades; d) Endereço para encaminhamento de correspondência; e) Nome completo, de pelo menos uma pessoa, que terá autorização para recebimento de correspondência; f) Informações de idoneidade; g) Referências pessoais.

2.4. Os dados cadastrais, objetos de análise pela EMPRESA LEILOEIRA, naturalmente que só terão valor contanto que acompanhado de respectivo comprovante o qual, a seu arbítrio, poderá solicitar cópia para seu arquivo próprio ou eventual informação e/ou documento complementar.

2.5. A EMPRESA LEILOEIRA, de acordo com seu conhecimento de idoneidade do cadastrado, poderá dispensar um ou mais documentos mencionados no item 2.3.

2.6. As informações contidas no item 2.3, têm caráter imediato e valor por prazo indeterminado, vigendo assim, a todos os Leilões posteriores e realizados sob a custódia da **Paulo Horto Leilões Ltda.** e coligadas.

2.7. Ficará a encargo do cadastrado informar a EMPRESA LEILOEIRA sobre alterações de qualquer dos itens do cadastro.

2.8. A qualquer tempo a EMPRESA LEILOEIRA poderá solicitar atualização de cadastro e documentos; pena de ser vedada à participação direta em leilões futuros até que seja a solicitação formulada.

2.9. A presença dos convidados ou participantes no recinto do leilão importará em imediata autorização à **Paulo Horto Leilões Ltda.** em promover consultas sobre os mesmos junto ao SERASA ou outros órgãos de proteção ao crédito.

2.10. Os empregados da **Paulo Horto Leilões Ltda.** não estão autorizados a avaliar ou endossar qualquer comprador junto ao leilão.

2.11. A existência de cadastro não dispensará a necessidade de apresentação de avalista, caso seja solicitado pelo VENDEDOR ou pela **Paulo Horto Leilões Ltda.**

2.12. Será permitida a compra de animal(is) / produto(s) mediante procuração por Instrumento Público, a qual deverá ser específica para aquele evento e deverá conter o valor máximo autorizado pelo outorgante e desde que este possua cadastro aprovado junto à **Paulo Horto Leilões Ltda.**, que permanecerá com referida procuração.

2.13. A **Paulo Horto Leilões Ltda.** atua como intermediária das transações, sendo responsável pela organização e coordenação do evento, não se responsabilizando pelo inadimplemento do comprador, seja em relação ao valor do(s) produto(s) / animal(is) adquirido(s), seja em relação às comissões de venda. Portanto, cabe ao vendedor manifestar-se sobre o cadastro do comprador antes da assinatura do contrato de compra e venda, bem como exigir a assinatura de avalista antes da formalização deste contrato.

2.14. O cartão senha Programa/Remate Leilões de cada cliente é vinculado ao seu cadastro único, e a partir do momento em que o participante utilizar seu cartão para dar lances em leilões realizados pela EMPRESA LEILOEIRA, ele estará ciente de todas as regras determinadas neste regulamento de leilão, Documento Público registrado em Cartório no 2º Ofício de Registro de Títulos e Documentos de Londrina-PR, sob o nº 214266.

2.15. A senha ou código secreto do cartão Programa/Remate Leilões (**Paulo Horto Leilões Ltda.**) é secreta, pessoal e intransferível, sendo sua utilização de inteira responsabilidade do donatário. Por segurança, não deve ser revelada a outras pessoas.

3. DO LEILOEIRO E EMPRESA LEILOEIRA:

3.1. O leilão será realizado por um LEILOEIRO RURAL, devidamente inscrito nos órgãos próprios, sendo que a venda considerará efetuada com a batida do martelo, momento em que as partes, compradores e vendedores, estarão obrigados ao cumprimento do negócio fechado, exceto na hipótese de não aprovação do cadastro do comprador, na forma do item 02 supra.

3.2. O valor das comissões, tanto de compra como de venda, terá seu percentual anunciado pelo leiloeiro no início dos trabalhos.

3.3. Poderá o leiloeiro, durante o leilão, promover as alterações das presentes normas, estabelecer outras regras, alterar as disposições do catálogo, de lotes ou condições de pagamento, instituir preços mínimos, sem direito de reclamação ou indenização por parte dos convidados ou participantes.

3.4. Qualquer alteração havida pelas partes, após a batida do martelo, sobretudo no tocante ao valor da transação, não interferirá no valor final das comissões (venda e compra) que terá, sempre, como base de cálculo, o valor da transação anunciada pelo LEILOEIRO pela batida do martelo. Ou seja, em sendo dado qualquer desconto, seja para pagamento à vista, seja para desconto progressivo em lotes seqüenciais ou desconto de qualquer natureza concedido pelo VENDEDOR ao COMPRADOR, referida liberalidade não atingirá os honorários do leiloeiro e/ou EMPRESA LEILOEIRA.

3.5. O valor das comissões (compra e venda) é considerado devido logo após a concretização do negócio e seu pagamento será sempre à vista.

3.6. Os casos de lance de defesa são regidos pelo item 6.13.

3.7. O atraso no pagamento da comissão acarretará a mora do devedor com acréscimo de atualização monetária, juros de 1% ao mês, cláusula penal de 20% e mais honorários advocatícios em igual patamar. Tudo como rezam os artigos 389 e 406 do CC/02.

4. DISPOSIÇÕES ESPECÍFICAS PARA LEILÃO DE PRENHEZES:

4.1. Salvo estipulação em contrário, nos casos de preenhez, a primeira parcela será considerada como sinal de negócio e devida no ato. As demais parcelas somente poderão ser exigidas do(s) COMPRADOR(es) após o recebimento ou a retirada da(s) prenhez(es) confirmada(s). Caso o VENDEDOR tenha recebido antecipadamente alguma parcela e a prenhez não consiga se realizar o VENDEDOR restituirá ao(s) COMPRADOR(es) o valor recebido em dobro e com demais acréscimos da mora.

4.1.1. Caso a(s) prenhez(es) seja(m) entregue pelo VENDEDOR em até 30 dias da data de realização do leilão, o vencimento da 2ª parcela considerar-se-á no 30º dia após a data do leilão.

4.2. PRENHEZES RECEPTORAS:

4.2.1. Constatada a prenhez, o VENDEDOR, salvo disposição em contrário, se responsabiliza em apresentar a(s) receptora(s) em perfeitas condições físicas, com boa habilidade maternal, a fim de bem criar o embrião. Para tanto e dado o prazo mínimo para a transferência do embrião da vaca prenhe à vaca receptora, obriga-se o VENDEDOR a entregar ao COMPRADOR a vaca receptora devidamente fertilizada com o embrião objeto do lance.

4.2.2. A vaca receptora é considerada como bem acessório ao embrião. Nesse compasso, a vaca receptora é parte integrante do contrato de **compromisso** de compra e venda do embrião.

4.2.3. O VENDEDOR será responsável pela prenhez até a sua entrega ao COMPRADOR ou a pessoa por este indicado. O COMPRADOR, por sua vez, se compromete a mantê-la(s) sob as mesmas condições de manejo e trato, a fim de não prejudicar o desenvolvimento do embrião adquirido.

4.2.4. O COMPRADOR deverá comunicar imediatamente o VENDEDOR em caso de óbito da receptora e/ou da "cria", bem como de qualquer intercorrência que venha a surgir durante o período gestacional. Os prejuízos de eventual acontecimento serão apurados na proporção da responsabilidade de cada contratante.

4.3. EMBRIÕES A SEREM COLETADOS:

4.3.1. É de responsabilidade do VENDEDOR a coleta do embrião e sua transferência da prenhez para a receptora do referido acasalamento, tendo o prazo máximo de 90 dias para a entrega da receptora prenhe, a contar da data da assinatura do Contrato de Compra e Venda, findo o qual poderá o COMPRADOR optar: a) escolher outro acasalamento já realizado, de igual importância e valor ou; b) pleitear em juízo as perdas e danos de referido desfalque.

4.4. LIVRES ACASALAMENTOS:

4.4.1. O VENDEDOR oferece o animal (fêmea) doadora para ser acasalada com o touro (macho) da escolha do COMPRADOR. Ficando a prenhez na propriedade do titular durante o período gestacional.

4.4.2. O COMPRADOR tem o prazo máximo de 30 dias para enviar o sêmen do reprodutor escolhido, ou autorizar o proprietário da doadora a acasalá-la segundo critério do VENDEDOR, sob as expensas do COMPRADOR.

4.4.3. Todas as despesas provenientes do transporte e aquisição de sêmen que porventura possam ocorrer, serão de inteira responsabilidade do COMPRADOR.

4.4.4. Do acasalamento em questão o COMPRADOR terá direito a apenas uma prenhez proveniente da lavagem, salvo disposição em contrário e acordado entre as partes. Terá também direito a optar se tal prenhez será sexada de macho ou fêmea.

4.4.5. O VENDEDOR garante ao COMPRADOR que a prenhez adquirida venha a nascer com saúde, com garantia de receber RGN (registro geral de nascimento) e RGD (registro geral definitivo).

4.4.6. Caso o produto nascido não preencha os requisitos mencionados no item anterior, deverá o VENDEDOR substituir o produto, caso não possua o mesmo acasalamento, de comum acordo com o COMPRADOR, substituí-lo por outro já nascido de igual categoria e valor, em um ou outro caso, todas as despesas geradas, tanto pela substituição do animal ou pela rescisão do contrato serão suportadas pelo vendedor e deverão em qualquer das situações, serem devidamente comprovadas pelo comprador.

4.4.7. A(s) prenhez(es) será(ão) entregue(s) por malha viária, podendo ainda o COMPRADOR retirá-la da propriedade de origem, em ambos os casos, sob sua conta e responsabilidade.

4.5. DISPOSIÇÕES ESPECÍFICAS PARA LEILÃO DE ASPIRAÇÃO

4.5.1. A coleta do ovócito far-se-á pela técnica de aspiração folicular via ultra-som, ou, até que outra mais

moderna venha a ser desenvolvida pela medicina veterinária.

4.5.2. A venda compreenderá todos os ovócitos presentes no útero da doadora no momento da aspiração, independentemente do número que venha a ser aspirado – art. 233 do Código Civil.

4.5.3. A aspiração deverá ocorrer no prazo máximo de 30 dias após a ocorrência do leilão, salvo disposição em contrário por ocasião da realização do leilão – art. 394 do Código Civil.

4.5.4. O processo de aspiração e fecundação, desde veterinário até laboratórios, será realizado por profissionais eleitos pelo Vendedor – art. 492 do Código Civil. O Comprador, contudo, por si ou via representação poderá acompanhar, contanto que apresente manifestação nesse sentido.

4.5.5. Salvo disposição em contrário, o sêmen de fecundação será escolhido pelo Comprador, às suas expensas, que sairá ou do banco de sêmen deste, ou de qualquer outro, contanto que à disposição no mercado pecuário, se dessa última forma for combinado.

4.5.6. O custo de implantação do embrião fecundado e do animal receptor está agregado ao contrato de (compromisso) compra e venda. Nesse momento do processo, entretanto, caso o comprador queira, **sem qualquer desconto**, escolher o laboratório e/ou apresentar receptora de seu plantel, óbice algum haverá, bastando apresentar manifestação nesse sentido.

4.5.7. A entrega da prenhez ocorrerá logo após a realização da sexagem dos animais.

4.5.8. Caso, no ato do leilão, haja garantia mínima de animais com determinadas características (por exemplo, "n" fêmeas), todo o processo sobredito nas cláusulas anteriores, sem prejuízos das prenhez obtidas com êxito, será realizado tantas vezes, quantas necessárias, para que se lhe atinja.

4.5.9. A cláusula acima não se aplica nos casos previstos no item "4.5.6", eis que o contrato se aperfeiçoará, após a cessação dos direitos e deveres, com a entrega dos embriões ao Comprador.

5. DISPOSIÇÕES ESPECÍFICAS PARA LEILÃO DE SÊMEN:

5.1. O VENDEDOR responde pela qualidade do sêmen de animal de sua propriedade posto à venda.

5.2. Todo lote de sêmen deverá estar à disposição do COMPRADOR para ser retirado em local previamente estipulado. Nos casos em que a entrega do sêmen for feita por empresa de coleta, as despesas decorrentes deste procedimento correrão por conta e risco COMPRADOR. Quando o sêmen de animal, comercializado for do estoque particular do VENDEDOR, o COMPRADOR deverá providenciar botijão para o transporte, correndo por conta deste todo e qualquer risco.

5.3. Caso queira, poderá o COMPRADOR, no ato da retirada, testar a qualidade do sêmen adquirido, em sendo este raro, desde que seja realizado por profissionais credenciados por uma das centrais de coleta do país.

6. DISPOSIÇÕES GERAIS PARA TODOS OS LEILÕES:

6.1. O leiloeiro apregoará, no início do leilão e/ou no início de cada lote, o valor do lance que, multiplicado pelo número de parcelas determinadas, formará o preço total de venda e compra do(s) animal(is)/ produto(s). Também será informada a condição de cada venda, data de vencimento das parcelas, condições gerais do(s) produto(s) ou a(s) condição(ões) física(s) do(s) animal(is) referente a cada lote.

6.2. Outrossim, as especificações de cada lote constarão em editais apregoados no recinto ou em painel eletrônico, para os compradores presentes no recinto, e às margens inferiores e superiores da tela, para os compradores virtuais. Todas as informações inerentes ao catálogo são fornecidas e de responsabilidade dos senhores vendedores.

6.2.1. Caso seja apregoado no leilão, lote que possua dois ou mais animais, o valor do lance será por animal, sendo o valor total do lote o valor da parcela, multiplicado pelo número de animais existentes no lote, salvo estipulação em contrário por escrito e/ou informada pelo leiloeiro no início do leilão.

6.3. A(s) parte(s) vendedora(s) declara(m) ser legítima(s) possuidora(s) e proprietária(s) do(s) animal(is) /produto(s), sendo de sua exclusiva responsabilidade a legitimidade da propriedade do(s) mesmo(s).

6.4. Os leilões referentes a gado de elite (genética), embrião e sêmen serão realizados com CLÁUSULA DE RESERVA DE DOMÍNIO, que abrangerá inclusive as "crias" advindas destes, conforme disposto no artigo 94 e 95 do Código Civil.

6.5. Excetuando o disposto no item "2" deste Regulamento (aprovação de cadastro), as vendas efetuadas durante o leilão são irrevogáveis e irretroatáveis, obrigando comprador e vendedor ao seu cumprimento, por si e por seus herdeiros ou sucessores.

6.6. Ainda que existente índice deflacionário divulgado pelo Governo Federal, os preços estabelecidos no leilão não serão alterados.

6.7. Caberá ao comprador o pagamento do ICMS e ao vendedor o recolhimento do mesmo, referente ao lote adquirido, devendo o segundo informar a Paulo Horto Leilões Ltda. o número de inscrição junto à Receita Estadual.

6.8. A participação no leilão de qualquer pessoa, seja comprador ou vendedor, implicará na presunção de aceitação de todas as normas previstas neste Regulamento uma vez que lhe é dada a devida publicidade por: a) estar no átrio do local da realização do evento; b) constar no catálogo de leilão, devidamente distribuído em todas as mesas; c) estar devidamente registrado junto ao Cartório 2º Ofício de Registro de Títulos e Documentos da Cidade de Londrina-PR, sob o nº 214266, d) anunciado pelo Sr. Leiloeiro no início dos trabalhos.

6.9. Compradores domiciliados fora do país deverão informar-se no escritório sobre as condições que regem a compra e venda, que no caso presente somente se operará com o pagamento à vista, em moeda corrente do país, no ato do negócio.

6.10. Salvo se estabelecido de forma diversa, por escrito e antes do leilão, o comprador será responsável pelo pagamento da comissão de compra, a qual recai sobre o valor do lote no momento da batida do martelo, em favor da EMPRESA LEILOEIRA / LEILOEIROS / OUTROS, na forma dos itens 3.2 e 3.4.

6.11. Salvo se estabelecido de forma diversa, por escrito e antes do leilão, o vendedor será responsável pelo pagamento da comissão de venda, a qual recai sobre o valor do lote no momento da batida do martelo, em favor do PROMOTOR DO EVENTO / EMPRESA LEILOEIRA / LEILOEIROS / OUTROS, na forma dos itens 3.2 e 3.4.

6.12. As taxas do leilão, assim como as comissões, para comprador e vendedor, são irrevogáveis e irretiráveis. Eventuais alterações e/ou desfazimento do negócio pelas partes após o remate não desobrigará COMPRADOR(ES) e VENDEDOR(ES) para com suas comissões em relação à EMPRESA LEILOEIRA / LEILOEIROS / OUTROS.

6.13. Em caso de pagamento à vista das parcelas de compra, o desconto poderá ser concedido pelo vendedor, mas tal desconto não recairá sobre as comissões em favor da EMPRESA LEILOEIRA / OUTROS.

6.14. No lance de defesa, conforme definição do item 1.10 deste regulamento, o proprietário do animal será responsável pelo pagamento das comissões de compra e venda em favor do PROMOTOR DO EVENTO / EMPRESA LEILOEIRA / LEILOEIROS / OUTROS, sobre o valor do lote no momento da batida do martelo.

6.15. Não serão aceitos pagamentos das parcelas vencíveis no ato da compra com cheques de terceiros.

6.16. Todos os pagamentos efetuados em cheque somente serão considerados quitados com a respectiva compensação.

6.17. Os catálogos do leilão são de responsabilidade dos vendedores, não sendo a **Paulo Horto Leilões Ltda.** responsável por eventuais erros constantes nestes, os quais inclusive poderão ser retificados pelo leiloeiro.

6.18. Quando da batida do martelo, se os lances forem simultâneos entre dois compradores, o leiloeiro pedirá o retorno do(s) animal(is) à pista e reiniciará a venda do(s) mesmo(s), a partir do lance em questão, para o desempate.

6.19. Serão de exclusiva responsabilidade do vendedor, o(s) animal(ais) colocado(s) a leilão estar(em) saudável(eis), com toda documentação sanitária atualizada, bem como a sua guarda, manutenção e segurança, durante o tempo em que se mantiver(em) no local do leilão, seja no estábulo, em trânsito ou enquanto estiverem sendo exibidos na pista, até o momento da batida do martelo, passando então tais responsabilidades a serem exclusivas do comprador, não restando à **Paulo Horto Leilões Ltda.** nenhum ônus sobre os itens retro mencionados, bem como em caso de acidente e danos que, eventualmente, venha(m) a ocorrer com o(s) animal(is).

6.20. Será de exclusiva responsabilidade do comprador o pagamento do frete para transporte do(s) animal(is) arrematado(s), salvo estipulação em contrário.

6.21. No caso de comercialização efetuada através de canal fechado de televisão, o vendedor compromete-se a liberar o(s) animal(is), somente quando tiver em sua posse a respectiva documentação de venda, devidamente assinada pelo comprador, eximindo a **Paulo Horto Leilões Ltda.** de qualquer responsabilidade se a presente cláusula não for cumprida.

7. DA AUTORIZAÇÃO DE USO DO NOME, IMAGEM E VOZ DOS PRESENTES AO LEILÃO:

7.1. A entrada da pessoa no recinto do leilão importará na presunção em favor da EMPRESA LEILOEIRA e do PROMOTOR DO EVENTO, sem ônus a estes, ao uso de seus NOMES, IMAGENS e SOM durante a realização do evento, bem como após a ocorrência deste para fins de divulgação do resultado final alcançado. Autorizam, também, a divulgação em periódicos e em site de todas as informações referentes ao leilão, tais como: nome do comprador, do vendedor, do animal ou produto comercializado e o valor efetivo da transação. Finalmente, fica autorizada a gravação de todas as imagens do leilão e dos participantes, bem como a transmissão ao vivo destas por canal fechado de televisão e, ainda, a divulgação de fotos em periódicos e em site próprio da EMPRESA LEILOEIRA.

8. DO CONTRATO DE (PROMESSA DE) COMPRA E VENDA EM LANCE NO RECINTO

8.1. Ao final da venda de cada lote a **Paulo Horto Leilões Ltda.** promoverá a emissão do contrato de compromisso de compra e venda, bem como das NOTAS PROMISSÓRIAS RURAIS referentes a cada lote do LEILÃO, as quais serão assinadas imediatamente pelo vendedor e comprador. As notas fiscais referentes às vendas, que deverão ser emitidas pelos vendedores, bem como a nota fiscal da comissão de compra a ser emitida pela EMPRESA LEILOEIRA / LEILOEIROS / OUTROS, serão efetuadas posteriormente.

8.2. Ficam fazendo parte integrante do contrato de compra e venda todas as regras constantes neste regulamento, bem como outras que forem estabelecidas pelo leiloeiro durante o leilão.

9. DO CONTRATO DE (PROMESSA DE) COMPRA E VENDA EM LANCE VIRTUAL.

9.1. Dado o lance e batido o martelo considerar-se-á aceita a proposta nos moldes do artigo 427 do CC/02 com o anúncio do licitante pelo leiloeiro.

9.2. Com efeito, as partes reger-se-ão por normas gerais constantes neste Regulamento do Leilão bem como por Contrato de Compromisso de Compra e Venda, este último em apartado daquela, mas parte integrante deste.

9.3. De conseguinte, ficará a EMPRESA LEILOEIRA obrigada a, no prazo máximo de 10 dias da realização do leilão, remeter 03 vias do **Contrato de Compromisso de Compra e Venda de Animal/Produto** (via rosa: Comprador; via azul: EMPRESA LEILOEIRA; via branca: VENDEDOR), acompanhada das 02 NOTAS PROMISSÓRIAS RURAIS (de Comissão e única com o valor de todo o débito), ao endereço cadastral do Comprador.

9.4. Em se comprovando o não recebimento da correspondência por parte do Comprador, o **contrato de compromisso de compra e venda** será considerado formalizado uma vez ser o Comprador o único responsável pelas informações cadastrais, sobretudo no que toca à localização.

9.5. Recebida a Carta AR com as 03 vias e as 02 Promissórias, o Comprador deverá reter sua via rosa do Contrato, postar sua assinatura nas vias azul (EMPRESA LEILOEIRA) e branca (VENDEDOR) bem como no corpo das Promissórias (única e da comissão), reconhecer firma e fazer a remessa das vias azul e branca, além das promissórias, ao endereço da leiloeira **Paulo Horto Leilões Ltda.**

9.6. Sob a égide das leis cíveis e criminais, o Comprador será o único responsável pelas assinaturas lançadas nos documentos que lhes é encaminhado bem como sobre suas informações cadastrais.

10. DO CONTRATO ACESSÓRIO DE DOAÇÃO

10.1. Fica facultado ao(s) vendedor(es) no(s) lote(s) a ser(em) apregoado(s) fazer(em) doação(ões), sendo esta(s) doação(ões) instrumentalizada(s) da(s) seguinte(s) forma(s):

10.1.1. Na(s) doação(ões) feita(s) pelo(s) próprio(s), a(s) descrição(ões) da(s) doação(ões) constará(ão) no rosto do contrato de compromisso de compra e venda de animal/produto. Nesse caso, aplicar-se-ão à(s) doação(ões), as cláusulas aplicáveis ao(s) bem(ns) principal(is) leiloado(s);

10.1.2. Acaso o fruto da(s) doação(ões) mencionada(s) no rosto do contrato de compromisso de compra e venda, tenha se dado por oferta de produtor(es) distinto(s) da venda principal, será(ão) firmado(s) entre as partes um contrato de doação acessório ao contrato principal, contendo a(s) cláusula(s) e a(s) descrição(ões) da(s) doação(ões), ficando a cargo do(s) doador(es) a responsabilidade por proceder a entrega, bem como para com a qualidade do(s) animal(is) e/ou produto(s) é de inteira responsabilidade do(s) doador(es).

10.1.2.1. Na hipótese do item acima (10.1.2), a forma do frete corresponderá ao anúncio feito pelo leiloeiro.

11. FORO DE ELEIÇÃO.

11.1. Fica eleito o foro da cidade de Londrina para dirimir qualquer dúvida ou interpretação de cláusula e itens predisposto neste regulamento.

“É proibida a reprodução em parte ou no todo”.

LOTE

01

Vendedor: Nelore Heringer
HERINGER 8424

Touro Nelore PO / CEIP



Raça: Nelore PO / CEIP - Sexo: Macho - Nasc.: 24/08/2016 - Idade: 24m - Reg.: FHGN 8424

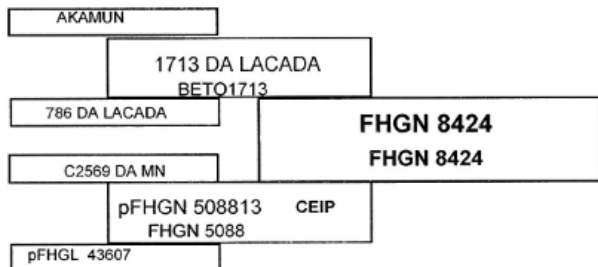

IDESM
8,19

CEIP Nº: 00288/18

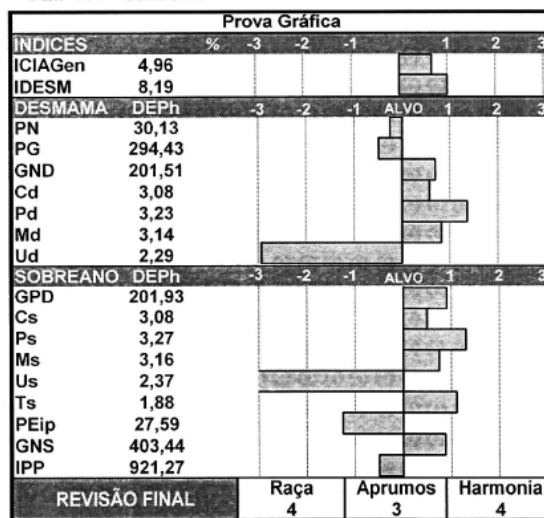

* Valores Genômicos

PESO: 750kg - C.E: 38cm - iABCZ: 19.54 - TOP: 1%

Comprador: _____ R\$: _____

LOTE

02

Vendedor: Nelore Heringer
HERINGER 8263

Touro Nelore PO



Raça: Nelore PO - Sexo: Macho - Nasc.: 24/08/2016 - Idade: 24m - Reg.: FHGN 8263



PESO: 700kg - C.E: 38cm - iABCZ: 17.97 - TOP: 2%

Comprador: _____ R\$: _____

LOTE
03

Vendedor: Nelore Heringer
HERINGER 8090

Touro Nelore PO / CEIP



Raça: Nelore PO / CEIP - Sexo: Macho - Nasc.: 06/08/2016 - Idade: 25m - Reg.: FHGN 8090

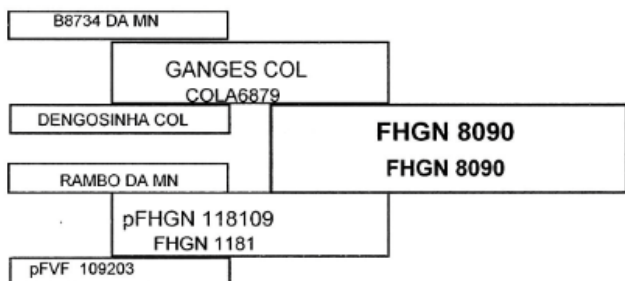

IDESM
7,68

PESO: 700kg - C.E: 40cm - iABCZ: 16.13 - TOP: 2%

CEIP Nº: 00283/18

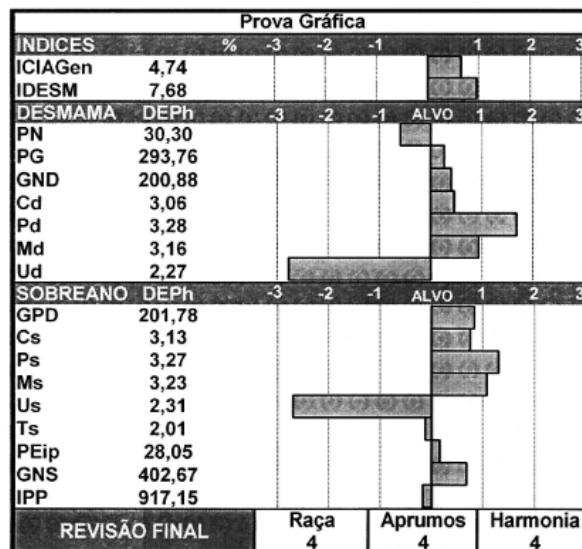

* Valores Genômicos

Comprador: _____ R\$: _____

LOTE
04

Vendedor: Nelore Heringer
HERINGER 8427

Touro Nelore PO / CEIP



Raça: Nelore PO / CEIP - Sexo: Macho - Nasc.: 18/09/2016 - Idade: 24m - Reg.: FHGN 8427

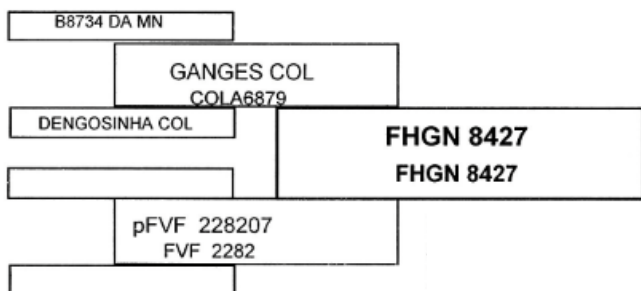

IDESM ICIA
7,65 6,2

PESO: 720kg - C.E: 38cm - iABCZ: 16.46 - TOP: 2%

CEIP Nº: 00290/18

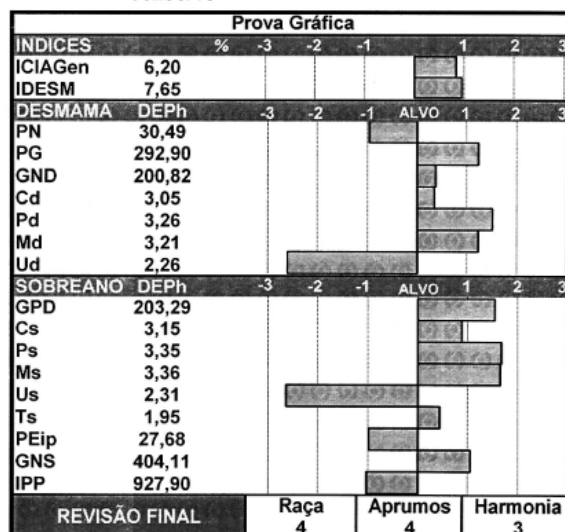

* Valores Genômicos

Comprador: _____ R\$: _____

LOTE
05

Vendedor: Nelore Heringer
HERINGER 8465

Touro Nelore PO / CEIP



Raça: Nelore PO / CEIP - Sexo: Macho - Nasc.: 24/09/2016 - Idade: 23m - Reg.: FHGN 8465

CEIP Nº: 00291/18

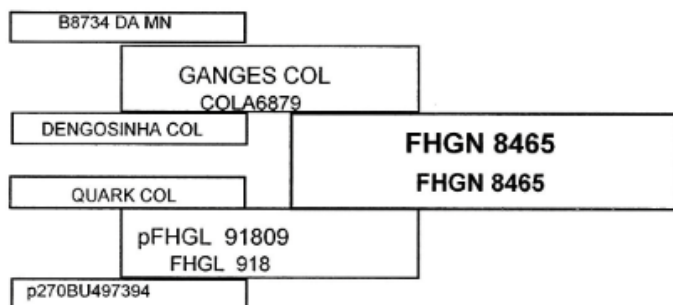

IDESM	ICIA
11,57	5,58

INDICES		%	-3	-2	-1	ALVO	1	2	3
ICIAGen	5,58								
IDESM	11,57								
DESMAMA DEPh		-3	-2	-1	ALVO	1	2	3	
PN	30,51								
PG	293,72								
GND	202,74								
Cd	3,12								
Pd	3,17								
Md	3,25								
Ud	2,21								
SOBREANO DEPh		-3	-2	-1	ALVO	1	2	3	
GPD	201,37								
Cs	3,14								
Ps	3,10								
Ms	3,25								
Us	2,24								
Ts	2,04								
PEip	27,90								
GNS	404,11								
IPP	905,84								
REVISÃO FINAL		Raça	Aprumos	Harmonia					
		5	5	4					

* Valores Genômicos

PESO: 750kg - C.E: 41cm - iABCZ: 20.93 - TOP: 1%

Comprador: _____ R\$: _____

LOTE
06

Vendedor: Nelore Heringer
HERINGER FARAO FIV

Touro Nelore PO



Raça: Nelore PO - Sexo: Macho - Nasc.: 26/08/2016 - Idade: 24m - Reg.: FHGN 8472



PESO: 940kg - C.E: 46cm - iABCZ: 5.71 - TOP: 28%

Comprador: _____ R\$: _____

LOTE
07

Vendedor: Nelore Heringer
HERINGER MAXIMUS FIV

Touro Nelore PO



Raça: Nelore PO - Sexo: Macho - Nasc.: 22/08/2016 - Idade: 24m - Reg.: FHGN 8243

PAYSANDU DE NAVIRAI

LUDY DE GARÇA

BASCO DA SM

BITELO DA SS

TAQUIRA DA SM

TAREFA DA SS

ELKRO FIV FNT x COISINHA FV QUALITY

ENLEVO DA MORUNGABA

NOBRE TE DA PRIM

BAKIANA FIV OJC

GITA NOBRE FIV

TÍPICA B. CORREIA

GITANA TE DA SABIA

PESO: 830kg - C.E: 35cm

Comprador: _____ R\$: _____

LOTE
08

Vendedor: Nelore Heringer
HERINGER NYCOLAS FIV

Touro Nelore PO



Raça: Nelore PO - Sexo: Macho - Nasc.: 02/02/2016 - Idade: 31m - Reg.: FHGN 7931

GIM DE GARÇA

RANCHI IPE OURO

LUDY DE GARÇA

JAMBO TE VII DA J. G

HOMESSA DE GARÇA

FADAMY TE J.GALERA

BITELO DA SS x BI OPERA 4 TE

CORINGA DA BALUARTE

BIG BEN DA S. NICE

TAREFA DA SS

BILARA BIG 3

PERFÍDIA DA SS

BIILARA 5 TE PO

PESO: 1100kg - C.E: 42cm

Comprador: _____ R\$: _____

LOTE

09

Vendedor: Nelore Heringer
HERINGER HABRAK FIV

Touro Nelore PO



Raça: Nelore PO - Sexo: Macho - Nasc.: 18/02/2016 - Idade: 31m - Reg.: FHGN 7932

1804

1646 DA MN

TANGO

HELIACO DA JAVA

2892 DA MN

DELIA DA JAVA

RAMBO DA MN x HERINGER SENSACIONAL

1171

FAJARDO DA GB

A 1359 DA MN

FRAGATA KIKA PR

JUNDIA

ESCOCIA DA J. GALERA

PESO: 1200kg - C.E: 45cm - iABCZ: 9 - TOP: 15%

Comprador: _____ R\$: _____

LOTE

10

Vendedor: Nelore Heringer
M 3262

Touro Nelore CEIP



Raça: Nelore CEIP - Sexo: Macho - Nasc.: 28/10/2011 - Idade: 82m - Reg.: M 3262

PAINT IMPACTO

PAINT NITRO

C8170

135 109703

PAINT GLUTÃO

M3262

P135 D423207

D4232

IDESM	ICIA
17,87	18,17

PESO: 1050kg - C.E: 52cm

CEIP Nº: 00592/13

INDICES		Apresentação Gráfica			1	2	3	
	%	-3	-2	-1				
IPAIN	18,17	0,1						
IDESM	17,87	1,0						
HGP	3,77	5,0						
DESMAMA DEPh		-3	-2	-1	ALVO	1	2	3
PN								
PG	292,57							
GND	216,63							
Cd	3,52							
Pd	3,82							
Md	3,49							
Ud	2,23							
SOBREANO DEPh		-3	-2	-1	ALVO	1	2	3
GPD	218,21							
Cs	3,72							
Ps	3,99							
Ms	3,74							
Us	2,23							
Ts	1,90							
PEi	30,12							
PEip	28,79							
GNS	434,84							
REVISÃO FINAL		Raça		Aprumos		Harmonia		
		4		5		5		

Comprador: _____ R\$: _____

LOTE

11

Vendedor: Nelore Heringer

HERINGER GUSTAVO FIV

Touro Nelore PO



Raça: Nelore PO - Sexo: Macho - Nasc.: 01/05/2016 - Idade: 28m - Reg.: FHGN 8037

1804

FAJARDO DA GB

TANGO

BIG BEN DA SN

2892 DA MN

COMPORTA DA SN

RAMBO DA MN x LARLET DA CANCELA

1171

CORONEL COL

A 1359 DA MN

SACRLET COL

JUNDIA

MEGA DA COL

PESO: 950kg - C.E: 43cm - iABCZ: 6.23 - TOP: 25%

Comprador: _____ R\$: _____

LOTE

12

Vendedor: Nelore Heringer

HERINGER MAGNIFICO FIV

Bezerro Nelore PO



Raça: Nelore PO - Sexo: Macho - Nasc.: 09/11/2017 - Idade: 10m - Reg.: FHGN 9655

GOLAN

NUR MAHAL COL

B8734 DA MN

MACUNI DO SALTO

A9102 DA MN

ILHA DO SALTO

GANGES COL x HERINGER SUGAR

VISOR COL

VENKAI AH MJ DA SABIA

DENGOSINHA COL

NERANCA DA CANCELA

AULISTA COL

HERANCA DO BOSQUE

PESO: 395kg - iABCZ: 20.43 - TOP: 1%

Comprador: _____ R\$: _____

LOTE

13

Vendedor: Nelore Heringer
HERINGER 9527

Bezerro Nelore PO



Raça: Nelore PO - Sexo: Macho - Nasc.: 12/10/2017 - Idade: 11m - Reg.: FHGN 9527

B8734 DA MN

BITELO DA SS

GANGES COL

CHIVA DA NEL.

DENGOSINHA COL

PAPIRA DA NEL.

JATA JUMBO x LUPA DO BOSQUE

BACKUP

BIG BEN DA SN

JATA EDICAO

AMANACI TE PO DA SM

JATA 6196

CAMPILOGRAMA SM

PESO: 412kg - iABCZ: 20.2 - TOP: 1%

Comprador: _____ R\$: _____

LOTE

14

Vendedor: Nelore Heringer
BARUK FIV CRL

Touro Nelore PO



Raça: Nelore PO - Sexo: Macho - Nasc.: 12/02/2017 - Idade: 19m - Reg.: NCRL 32

GIM DE GARÇA

1646 DA MN

LUDY DE GARÇA

GANDHI PO DA NI

HOMESSA DE GARÇA

GARUDA POI DA NI

BITELO DA SS x GARASTA I FIV APSL

CORINGA DA BALUARTE

ATMA DE NAV.

TAREFA DA SS

GARASTA KATISPERA

PERFÍDIA DA SS

J.E.N DOLLY TE

PESO: 740kg - C.E: 34cm - iABCZ: 6.27 - TOP: 25%

Comprador: _____ R\$: _____

LOTE

15

Vendedor: Nelore Heringer

HERINGER KOSMOS FIV

Touro Nelore PO



Raça: Nelore PO - Sexo: Macho - Nasc.: 20/01/2016 - Idade: 32m - Reg.: FHGN 7922

MAIA DA SM

LUDY DE GARÇA

PAYSANDU DE NAVIRÁÍ

BITELO DA SS

LARA TE DE NAVIRÁÍ

TAREFA DA SS

BASCO DA SM x HERINGER MINISTRA

GANDHI PO DA NI

1646 DA MN

TAQUIRA DA SM

KALGI TE DA CANCELA

PASSEATA DE NAVIRÁÍ

ALGIBEIRA III

PESO: 1100kg - C.E: 41cm

Comprador: _____ R\$: _____

LOTE

16

Vendedor: Nelore Heringer

HERINGER GOLIAS FIV

Touro Nelore PO



Raça: Nelore PO - Sexo: Macho - Nasc.: 10/07/2016 - Idade: 26m - Reg.: FHGN 8054

MAIA DA SM

LUDY DE GARÇA

PAYSANDU DE NAVIRÁÍ

BITELO DA SS

LARA TE DE NAVIRÁÍ

TAREFA DA SS

BASCO DA SM x HERINGER AREZZO FIV

GANDHI PO DA NI

TARZAN TE DE NAV.

TAQUIRA DA SM

HERINGER DONA

PASSEATA DE NAVIRÁÍ

ILHUSHA DO SERENO

PESO: 950kg - C.E: 38cm

Comprador: _____ R\$: _____

LOTE

19

Vendedor: Nelore Heringer
HERINGER PAGADOR

Touro Nelore PO / CEIP



Raça: Nelore PO / CEIP - Sexo: Macho - Nasc.: 28/02/2011 - Idade: 90m - Reg.: FHGN 2307

CEIP Nº: 05152/12

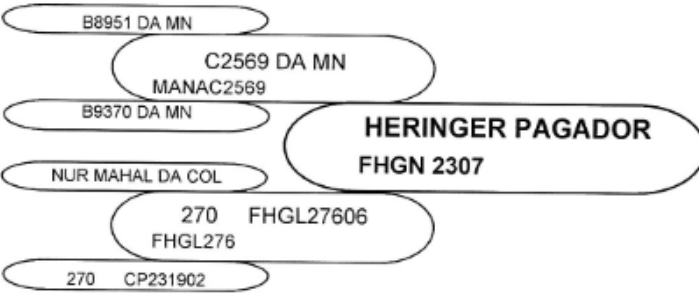
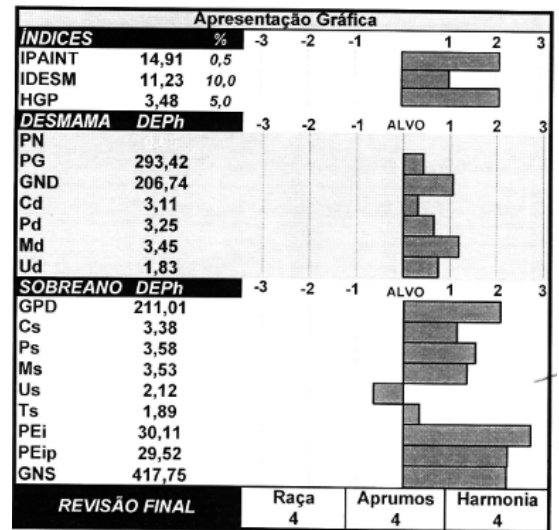

IDESM	ICIA
11,23	14,91

PESO: 950kg - C.E: 44cm - iABCZ: 8.39 - TOP: 17%

Comprador: _____ R\$: _____

LOTE

20

Vendedor: Nelore Heringer
V 7825

Touro Nelore CEIP



Raça: Nelore CEIP - Sexo: Macho - Nasc.: 03/09/2016 - Idade: 24m - Reg.: V 7825

CEIP Nº: 02574/18

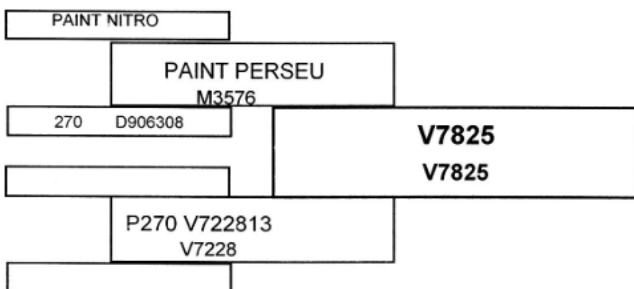
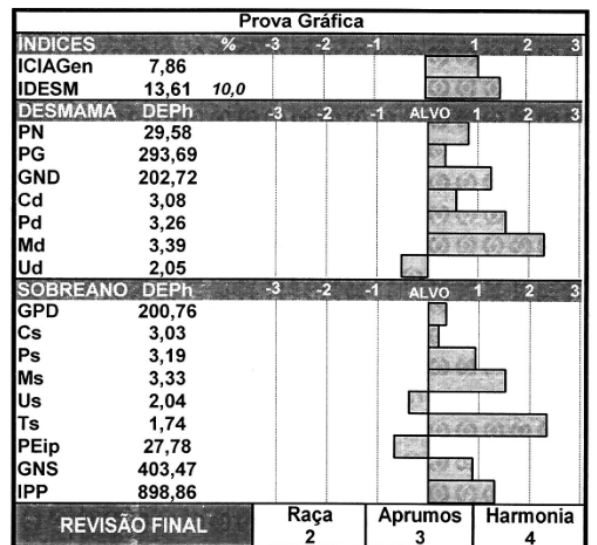

IDESM
8,19

PESO: 600kg - C.E: 36cm

* Valores Genômicos

Comprador: _____ R\$: _____

LOTE

21

Vendedor: Nelore Heringer

V 7770

Touro Nelore CEIP



Raça: Nelore CEIP - Sexo: Macho - Nasc.: 05/09/2016 - Idade: 24m - Reg.: V 7770

Empty registration form fields for pedigree and identification.

PAINT PERSEU x Z1499

IDESM ICIA

10.9 4.5

PESO: 600kg - C.E: 40cm

Comprador: _____ R\$: _____

LOTE

22

Vendedor: Nelore Heringer

Z 3538

Touro Nelore CEIP



Raça: Nelore CEIP - Sexo: Macho - Nasc.: 17/08/2016 - Idade: 25m - Reg.: Z 3538

PAINT NITRO

PAINT PERSEU
M3576

270 D906308

REPROD.MULTIPL0

P135 M226110
M2261

P135 114104

Z3538

Z3538

IDESM

12,26

PESO: 600kg - C.E: 40cm

CEIP Nº: 01379/18

		Prova Gráfica							
INDICES		%	-3	-2	-1	1	2	3	
ICIAGen	4,10								
IDESM	12,26	10,0							
DESMAMA DEPh			-3	-2	-1	ALVO	1	2	3
PN	29,61								
PG	294,33								
GND	202,74								
Cd	3,10								
Pd	3,21								
Md	3,29								
Ud	2,01								
SOBREANO DEPh			-3	-2	-1	ALVO	1	2	3
GPD	199,42								
Cs	3,04								
Ps	3,11								
Ms	3,23								
Us	1,98								
Ts	1,69								
PEip	27,96								
GNS	402,16								
IPP	910,62								
REVISÃO FINAL		Raça	Aprumos		Harmonia				
		3	2		3				

* Valores Genômicos

Comprador: _____ R\$: _____

LOTE
23

Vendedor: Nelore Heringer
V 7814

Touro Nelore CEIP



Raça: Nelore CEIP - Sexo: Macho - Nasc.: 02/09/2016 - Idade: 24m - Reg.: V 7814

MACAMBIRA (AJ)	
LITIO (AJ) 698706AJ	
AJ806002	V7814
NUR MAHAL DA COL	V7814
p270 M467613 M4676	
P135 D883208	

IDESM	ICIA
7,44	9,80

PESO: 590kg - C.E: 36cm

CEIP Nº: 02580/18

INDICES		%	-3	-2	-1	1	2	3	
ICIAGen	9,80	10,0							
IDESM	7,44								
DESMAMA DEPh			-3	-2	-1	ALVO	1	2	3
PN	30,02								
PG	294,36								
GND	201,56								
Cd	3,00								
Pd	3,19								
Md	3,21								
Ud	1,99								
SOBREANO DEPh			-3	-2	-1	ALVO	1	2	3
GPD	204,16								
Cs	3,13								
Ps	3,40								
Ms	3,45								
Us	2,01								
Ts	1,90								
PEip	28,41								
GNS	405,72								
IPP	915,22								
REVISÃO FINAL									
		Raça	3	Aprumos	3	Harmonia	3		

* Valores Genômicos

Comprador: _____ R\$: _____

LOTE
24

Vendedor: Nelore Heringer
Z 3472

Touro Nelore CEIP



Raça: Nelore CEIP - Sexo: Macho - Nasc.: 05/08/2016 - Idade: 25m - Reg.: Z 3472

PAINT IMPACTO	
PAINT NITRO C8170	
135 109703	Z3472
PAINT COMPLETO	Z3472
P270 V154710 V1547	
p270 B993606	

IDESM	ICIA
15,14	5,01

PESO: 550kg - C.E: 37cm

CEIP Nº: 01378/18

INDICES		%	-3	-2	-1	1	2	3	
ICIAGen	5,01								
IDESM	15,14	5,0							
DESMAMA DEPh			-3	-2	-1	ALVO	1	2	3
PN	30,15								
PG	293,96								
GND	202,89								
Cd	3,06								
Pd	3,39								
Md	3,38								
Ud	1,72								
SOBREANO DEPh			-3	-2	-1	ALVO	1	2	3
GPD	199,66								
Cs	3,02								
Ps	3,41								
Ms	3,41								
Us	1,67								
Ts	2,06								
PEip	27,99								
GNS	402,55								
IPP	908,36								
REVISÃO FINAL									
		Raça	3	Aprumos	2	Harmonia	2		

* Valores Genômicos

Comprador: _____ R\$: _____

LOTE
25

Vendedor: Nelore Heringer
Z 3533

Touro Nelore CEIP



Raça: Nelore CEIP - Sexo: Macho - Nasc.: 15/08/2016 - Idade: 25m - Reg.: Z 3533

PAINT IMPACTO	
PAINT NITRO C8170	
135 109703	Z3533
PAINT FRONTAL DA	
p270 Z206813 Z2068	
P135 M270311	

IDESM	ICIA
14,44	5,91

PESO: 550kg - C.E: 36cm

CEIP Nº: 01373/18

		Prova Gráfica						
INDICES		%	3	2	1	1	2	3
ICIAGen	5,91							
IDESM	14,44	10,0						
DESMAMA DEPh		3	2	1	ALVO	1	2	3
PN	30,27							
PG	292,89							
GND	203,00							
Cd	2,99							
Pd	3,43							
Md	3,37							
Ud	1,79							
SOBREANO DEPh		3	2	1	ALVO	1	2	3
GPD	200,58							
Cs	2,95							
Ps	3,40							
Ms	3,41							
Us	1,77							
Ts	1,80							
PEip	27,73							
GNS	403,58							
IPP	913,44							
REVISÃO FINAL		Raça	Aprumos	Harmonia				
		2	4	5				

* Valores Genômicos

Comprador: _____ R\$: _____

LOTE
26

Vendedor: Nelore Heringer
V 7079

Touro Nelore CEIP



Raça: Nelore CEIP - Sexo: Macho - Nasc.: 22/08/2016 - Idade: 24m - Reg.: V 7079

PAINT NITRO	
PAINT PERSEU M3576	
270 D906308	V7079
PAINT GRAAL	
P135 M127809 M1278 PRECOCE	
P135 023500	

IDESM	ICIA
14,26	5,64

PESO: 560kg - C.E: 41cm

CEIP Nº: 02570/18

		Prova Gráfica						
INDICES		%	3	2	1	1	2	3
ICIAGen	5,64							
IDESM	14,26	10,0						
DESMAMA DEPh		3	2	1	ALVO	1	2	3
PN	29,79							
PG	292,62							
GND	202,51							
Cd	3,07							
Pd	3,31							
Md	3,43							
Ud	2,10							
SOBREANO DEPh		3	2	1	ALVO	1	2	3
GPD	200,15							
Cs	3,02							
Ps	3,25							
Ms	3,39							
Us	2,10							
Ts	1,85							
PEip	27,94							
GNS	402,66							
IPP	910,24							
REVISÃO FINAL		Raça	Aprumos	Harmonia				
		2	3	3				

* Valores Genômicos

Comprador: _____ R\$: _____

LOTE
27

Vendedor: Nelore Heringer
V 7622

Touro Nelore CEIP



Raça: Nelore CEIP - Sexo: Macho - Nasc.: 03/08/2016 - Idade: 25m - Reg.: V 7622

Empty rounded rectangular boxes for registration details.

PAINT GLUTAO x M1394

IDESM	ICIA
2.7	4.3

PESO: 620kg - C.E: 40cm

Comprador: _____ R\$: _____

LOTE
28

Vendedor: Nelore Heringer
V 7091

Touro Nelore CEIP



Raça: Nelore CEIP - Sexo: Macho - Nasc.: 24/08/2016 - Idade: 24m - Reg.: V 7091

Registration details for Paint Nitro: PAINT NITRO, PAINT MAXIMUS M3648, P135 011500, V7091, PAINT BORO, V7091, p270 M376512 M3765, P135 098304.

IDESM	ICIA
9,89	7,34

PESO: 570kg - C.E: 38cm

CEIP Nº: 02571/18

INDICES		Prova Gráfica							
		%	-3	-2	-1	1	2	3	
ICIAGen	7,34								
IDESM	9,89								
DESMAMA DEPh			-3	-2	-1	ALVO	1	2	3
PN	30,19								
PG	292,56								
GND	201,30								
Cd	3,08								
Pd	3,34								
Md	3,21								
Ud	1,98								
SOBREANO DEPh			-3	-2	-1	ALVO	1	2	3
GPD	201,58								
Cs	3,16								
Ps	3,33								
Ms	3,24								
Us	1,98								
Ts	2,02								
PEip	27,94								
GNS	402,87								
IPP	899,33								
REVISÃO FINAL		Raça	Aprumos	Harmonia					
		2	2	3					

* Valores Genômicos

Comprador: _____ R\$: _____

LOTE
29

Vendedor: Nelore Heringer
V 7754

Touro Nelore CEIP



Raça: Nelore CEIP - Sexo: Macho - Nasc.: 01/09/2016 - Idade: 24m - Reg.: V 7754

PAINT NITRO

PAINT MAXIMUS
M3648

P135 011500

V7754

V7754

P135 104703
1047

IDESM	ICIA
10,26	7,80

PESO: 590kg - C.E: 37cm

CEIP Nº: 02573/18

		Prova Gráfica							
INDICES		%	-3	-2	-1	1	2	3	
ICIAGen	7,80								
IDESM	10,26								
DESMAMA - DEPh		-3	-2	-1	ALVO	1	2	3	
PN	29,99								
PG	293,01								
GND	201,28								
Cd	3,14								
Pd	3,32								
Md	3,18								
Ud	2,06								
SOBREANO - DEPh		-3	-2	-1	ALVO	1	2	3	
GPD	202,67								
Cs	3,22								
Ps	3,28								
Ms	3,14								
Us	2,06								
Ts	2,00								
PEip	27,40								
GNS	403,95								
IPP	903,55								
REVISÃO FINAL		Raça	Aprumos		Harmonia				
		2	3		2				

* Valores Genômicos

Comprador: _____ R\$: _____

LOTE
30

Vendedor: Nelore Heringer
V 7960

Touro Nelore CEIP



Raça: Nelore CEIP - Sexo: Macho - Nasc.: 27/10/2016 - Idade: 22m - Reg.: V 7960

PAINT PERSEU x **D9781**

IDESM	ICIA
7.6	5.5

PESO: 560kg - C.E: 36cm

Comprador: _____ R\$: _____

LOTE

31

Vendedor: Nelore Heringer

V 7932

Touro Nelore CEIP



Raça: Nelore CEIP - Sexo: Macho - Nasc.: 27/10/2016 - Idade: 22m - Reg.: V 7932

PAINT PERSEU x **[REDACTED]**

IDESM
8.9

PESO: 570kg - C.E: 40cm

Comprador: _____ R\$: _____

LOTE
32

Vendedor: Nelore Heringer
HERINGER 8467

Touro Nelore PO / CSG



Raça: Nelore PO / CSG - Sexo: Macho - Nasc.: 24/09/2016 - Idade: 23m - Reg.: FHGN 8467

GOLAN

NANZUQUE

B8734 DA MN

QUADRIL DO IZ

A 9102 DA MN

INICIATIVA

GANGES COL x HERINGER CARIANA

VISOR COL

DENGOSINHA COL

HERINGER CP2372

AULISTA COL

C.E: 36cm - Peso: 680kg - iABCZ: 21,32 - TOP: 2%



ASSOCIAÇÃO BRASILEIRA DOS CRIADORES DE ZEBU
PROGRAMA DE MELHORAMENTO GENÉTICO DE ZEBUÍNIOS



CSG

CERTIFICADO DE SUPERIORIDADE GENÉTICA

RG FHGN 8467	NOME HERINGER 8467	RAÇA NELORE	CAT PO	SEX M	DATA DE NASCIMENTO 24/09/2016				
PROPRIETÁRIO DALTON DIAS HERINGER		CRIADOR DALTON DIAS HERINGER							
FAZENDA PARAISO		MUNICÍPIO VILA VELHA		UF ES					
PAI COL A6879 GANGES COL		MÃE FHGL 107 HERINGER CARIANA							
DEPs (ACURÁCIA)							iABCZ*	TOP (%)	ANO
PD-ED	PA-ED	PS-ED	PM-EM	TMD	IPP	PE-450	21,32	2,0	2018
8,58 (28)	13,56 (30)	10,57 (25)	1,75 (22)	6,39 (25)	-12,00 (17)	0,60 (20)			
E	P	M	U	R	A	S	TOTAL	CLASSIFICAÇÃO:	
4	6	6	4	2	3	4	29	MUITO BOM	

(25 a 28 pts BOM) (29 a 31 pts MUITO BOM) (32 a 34 pts EXCELENTE)

ABCZ: ÍNDICE ABCZ DE AVALIAÇÃO GENÉTICA

TÉCNICO: ROBERTO WINKLER
DATA: 19/06/2018

Comprador: _____ R\$: _____

LOTE

33

Vendedor: Nelore Heringer

HERINGER 8271

Touro Nelore PO



Raça: Nelore PO - Sexo: Macho - Nasc.: 27/08/2016 - Idade: 24m - Reg.: FHGN 8271

GOLAN

LEGAT DA SABIA

B8734 DA MN

NUR MAHAL COL

A9102 DA MN

SALVATELA COL

GANGES COL x HERINGER GRAMA

VISOR COL

NOBRE TE DA PRIM.

DENGOSINHA COL

GALAXIA TE EDWIGES

AULISTA COL

JE ESPANHOLA DA EN

PESO: 590kg - C.E: 35cm - iABCZ: 19.26 - TOP: 1%

Comprador: _____ R\$: _____

LOTE

34

Vendedor: Nelore Heringer

HERINGER 8528

Touro Nelore PO



Raça: Nelore PO - Sexo: Macho - Nasc.: 30/09/2016 - Idade: 23m - Reg.: FHGN 8528

PAYSANDÚ DE NAVIRÁÍ

ZEFEC ABDALA

ATMA DE NAVIRÁÍ

QUARK COL

TOCA DE NAVIRÁÍ

BNUVA DA COL.

DONATO DE NAVIRÁÍ x HERINGER MAISA

RAMBO DA MN

RANCHI IPE OURO

BATINA DA SM

HERINGER NEUMA

ROMALIA DA FURNA

MAGICA DA CANCELA

PESO: 620kg - C.E: 37cm - iABCZ: 14.58 - TOP: 4%

Comprador: _____ R\$: _____

LOTE
35

Vendedor: Nelore Heringer
HERINGER 8390

Touro Nelore PO / CSG



Raça: Nelore PO / CSG - Sexo: Macho - Nasc.: 13/09/2016 - Idade: 24m - Reg.: FHGN 8390

B8734 DA MN

GABINETE

GANGES COL

BACKUP

DENGOSINHA COL

AMAGDALA

JATA JUMBO x HERINGER ABSOLUTA

BACKUP

PANAGPUR AL DA PAUL.

JATA EDICAO

JALEI TE DA CANCELA

JATA 6196

LAREIRA MATA VELHA

PESO: 650kg - C.E: 40cm - iABCZ: 23,01 - TOP: 2%



ASSOCIAÇÃO BRASILEIRA DOS CRIADORES DE ZEBU
PROGRAMA DE MELHORAMENTO GENÉTICO DE ZEBUÍÑOS



CSG

CERTIFICADO DE SUPERIORIDADE GENÉTICA

RG FHGN 8390	NOME HERINGER 8390	RAÇA NELORE	CAT PO	SX M	DATA DE NASCIMENTO 13/09/2016				
PROPRIETÁRIO DALTON DIAS HERINGER			CRIADOR DALTON DIAS HERINGER						
FAZENDA PARAISO		MUNICÍPIO VILA VELHA		UF ES					
PAI JATA 584 JATA JUMBO			MÃE FHGN 1919 HERINGER ABSOLUTA						
DEPs (ACURÁCIA)						iABCZ*	TOP (%)	ANO	
PD-ED	PA-ED	PS-ED	PM-EM	TMD	IPP	PE-450	23,01	2,0	2018
8,60 (29)	10,12 (31)	13,82 (24)	1,69 (12)	6,30 (20)	-18,45 (10)	0,98 (16)			
E	P	M	U	R	A	S	TOTAL	CLASSIFICAÇÃO:	
4	6	5	4	3	4	4	30	MUITO BOM	

(25 a 28 pts BOM) (29 a 31 pts MUITO BOM) (32 a 34 pts EXCELENTE)

ABCZ: ÍNDICE ABCZ DE AVALIAÇÃO GENÉTICA

TÉCNICO: ROBERTO WINKLER
DATA: 19/06/2018

Comprador: _____ R\$ _____

LOTE

36

Vendedor: Nelore Heringer
HERINGER 8584

Touro Nelore PO / CSG



Raça: Nelore PO / CSG - Sexo: Macho - Nasc.: 16/10/2016 - Idade: 23m - Reg.: FHGN 8584

TANGO

GABINETE

RAMBO DA MN

BACKUP

A.1359 DA MN

AMAGDALA

BRADO S.MARINA x HERINGER BEKA

ASHOKA DC

NUR MAHAL COL

XAMANA DA JANDAIA

MALETA DO BOSQUE

MELADA

MINERVA DA SM

PESO: 560kg - C.E: 33cm - iABCZ: 15.95 - TOP: 3%



ASSOCIAÇÃO BRASILEIRA DOS CRIADORES DE ZEBU
PROGRAMA DE MELHORAMENTO GENÉTICO DE ZEBUÍÑOS



CSG

CERTIFICADO DE SUPERIORIDADE GENÉTICA

RG FHGN 8584	NOME HERINGER 8584					RAÇA NELORE	CAT PO	SX M	DATA DE NASCIMENTO 16/10/2016
PROPRIETÁRIO DALTON DIAS HERINGER					CRIADOR DALTON DIAS HERINGER				
FAZENDA PARAISO					MUNICÍPIO VILA VELHA			UF ES	
PAI MATS 283 BRADO S.MARINA					MÃE FHGN 1670 HERINGER BEKA				
DEPs (ACURÁCIA)							iABCZ*	TOP (%)	ANO
PD-ED 5,05 (30)	PA-ED 10,23 (32)	PS-ED 12,26 (26)	PM-EM 2,21 (23)	TMD 5,51 (26)	IPP -20,12 (19)	PE-450 0,60 (20)	20,59	2,0	2018
E 4	P 5	M 5	U 4	R 3	A 3	S 4	TOTAL 28		CLASSIFICAÇÃO: BOM

(25 a 28 pts BOM) (29 a 31 pts MUITO BOM) (32 a 34 pts EXCELENTE)

TÉCNICO: ROBERTO WINKLER
DATA: 19/06/2018

iABCZ: ÍNDICE ABCZ DE AVALIAÇÃO GENÉTICA

Comprador: _____ R\$: _____

LOTE

37

Vendedor: Nelore Heringer
HERINGER 8406

Touro Nelore PO / CSG



Raça: Nelore PO / CSG - Sexo: Macho - Nasc.: 15/08/2016 - Idade: 25m - Reg.: FHGN 8406

GOLAN

NUR MAHAL COL

B8734 DA MN

MACUNI DO SALTO

A 9102 DA MN

ILHA DO SALTO

GANGES COL x HERINGER SUGAR

VISOR COL

VENKAI AH MJ DA SABIA

DENGOSINHA COL

NERANCA DA CANCELA

AULISTA COL

HERANCA DO BOSQUE

PESO: 620kg - C.E: 37cm - iABCZ: 21.45 - TOP: 1%



ASSOCIAÇÃO BRASILEIRA DOS CRIADORES DE ZEBU
PROGRAMA DE MELHORAMENTO GENÉTICO DE ZEBUÍÑOS



CSG

CERTIFICADO DE SUPERIORIDADE GENÉTICA

RG	NOME		RAÇA	CAT	SX	DATA DE NASCIMENTO			
FHGN 8406	HERINGER 8406		NELORE	PO	M	15/08/2016			
PROPRIETÁRIO			CRIADOR						
DALTON DIAS HERINGER			DALTON DIAS HERINGER						
FAZENDA			MUNICÍPIO			UF			
PARAISO			VILA VELHA			ES			
PAI			MÃE						
COL A6879 GANGES COL			FHGN 5040 HERINGER SUGAR						
DEPs (ACURACIA)							iABCZ*	TOP (%)	ANO
PD-ED	PA-ED	PS-ED	PM-EM	TMD	IPP	PE-450	21,12	2,0	2018
6,97 (28)	13,52 (30)	14,90 (26)	0,51 (20)	4,14 (24)	-19,85 (19)	1,01 (19)			
E	P	M	U	R	A	S	TOTAL	CLASSIFICAÇÃO:	
4	6	6	3	3	3	4	30	MUITO BOM	

(25 a 28 pts BOM) (29 a 31 pts MUITO BOM) (32 a 34 pts EXCELENTE)

iABCZ: ÍNDICE ABCZ DE AVALIAÇÃO GENÉTICA

TÉCNICO: ROBERTO WINKLER
DATA: 19/06/2018

Comprador: _____ R\$: _____

LOTE

38

Vendedor: Nelore Heringer

FHGN 8319

Touro Nelore PO / CSG



Raça: Nelore PO / CSG - Sexo: Macho - Nasc.: 06/09/2016 - Idade: 24m - Reg.: FHGN 8319

B8951 DA MN

ZEFEC ABDALA

C2569 DA MN

QUARK COL

B9370 DA MN

BNUVA DA COL.

HERINGER PAGADOR x HERINGER 812

NUR MAHAL COL

HERINGER ECOAR

3250 DA AGRIL

HERINGER CP2319

PESO: 640kg - C.E: 38cm - iABCZ: 14.35 - TOP: 4%



ASSOCIAÇÃO BRASILEIRA DOS CRIADORES DE ZEBU
PROGRAMA DE MELHORAMENTO GENÉTICO DE ZEBUÍNOS



CSG

CERTIFICADO DE SUPERIORIDADE GENÉTICA

RG	NOME					RAÇA	CAT	SEX	DATA DE NASCIMENTO
FHGN 8319	HERINGER 8319					NELORE	PO	M	06/09/2016
PROPRIETÁRIO					CRIADOR				
DALTON DIAS HERINGER					DALTON DIAS HERINGER				
FAZENDA					MUNICÍPIO			UF	
PARAISO					VILA VELHA			ES	
PAI					MÃE				
FHGN 2307 HERINGER PAGADOR					FHGL 812 HERINGER 812				
DEP: (ACURACIA)							iABCZ*	TOP (%)	ANO
PD-ED	PA-ED	PS-ED	PM-EM	TMD	IPP	PE-450	20,08	3,0	2018
5,91 (29)	8,73 (31)	9,99 (25)	1,83 (15)	5,74 (22)	-9,07 (14)	1,31 (20)			
E	P	M	U	R	A	S	TOTAL	CLASSIFICAÇÃO:	
4	6	5	3	3	4	4	30	MUITO BOM	

(25 a 28 pts BOM) (29 a 31 pts MUITO BOM) (32 a 34 pts EXCELENTE)

iABCZ: ÍNDICE ABCZ DE AVALIAÇÃO GENÉTICA

TÉCNICO: ROBERTO WINKLER
DATA: 19/06/2018

Comprador: _____ R\$: _____

LOTE

39

Vendedor: Nelore Heringer

HERINGER 8185

Touro Nelore PO



Raça: Nelore PO - Sexo: Macho - Nasc.: 10/08/2016 - Idade: 25m - Reg.: FHGN 8185

B2795 DA MN

B8951 DA MN

B8951 DA MN

C2569 DA MN

B0791 DA MN

B9370 DA MN

C2569 DA MN x HERINGER HIDRA

B0680 DA MN

MARISCO

B9370 DA MN

HERINGER DOUTRINA

B0963 DA MN

HERINGER NEL BO 3364

PESO: 610kg - C.E: 38cm - iABCZ: 18.24 - TOP: 1%

Comprador: _____ R\$: _____

LOTE

40

Vendedor: Nelore Heringer

HERINGER 8537

Touro Nelore PO



Raça: Nelore PO - Sexo: Macho - Nasc.: 30/09/2016 - Idade: 23m - Reg.: FHGN 8537

LUDY DE GARCA

NUR MAHAL COL

PANAGPUR AL DA PAUL

MACUNI DO SALTO

ANGRA DO PONTAL

ILHA DO SALTO

ENLEVO DA MORUNG. x HERINGER 969

ION DO SABIA

VEDETE DA MORUNG

5016 DA AGRIL

HAVAIANA DA MORUNG

PESO: 640kg - C.E: 40cm - iABCZ: 13.03 - TOP: 6%

Comprador: _____ R\$: _____

LOTE

41

Vendedor: Nelore Heringer
HERINGER 8461

Touro Nelore PO / CEIP



Raça: Nelore PO / CEIP - Sexo: Macho - Nasc.: 26/09/2016 - Idade: 23m - Reg.: FHGN 8461

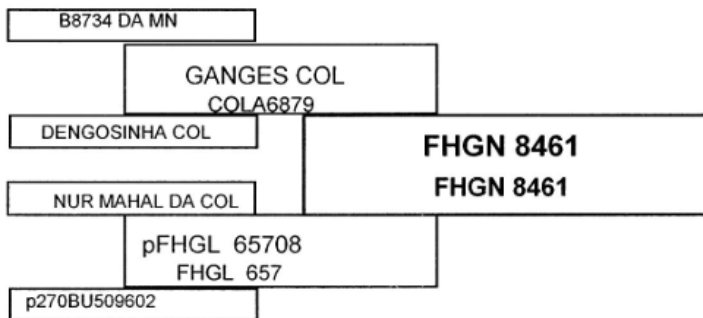

CEIP Nº: 00279/18

INDICES		%	-3	-2	-1	ALVO	1	2	3
ICIAGen	4,54								
IDESM	5,76								
DESMAMA DEPh		-3	-2	-1	ALVO	1	2	3	
PN	30,38								
PG	294,09								
GND	200,65								
Cd	2,90								
Pd	3,30								
Md	3,23								
Ud	2,18								
SOBREANO DEPh		-3	-2	-1	ALVO	1	2	3	
GPD	202,34								
Cs	2,95								
Ps	3,39								
Ms	3,32								
Us	2,22								
Ts	2,07								
PEip	27,89								
GNS	402,99								
IPP	909,90								
REVISÃO FINAL		Raça	Aprumos		Harmonia				
		4	4		4				

* Valores Genômicos

PESO: 610kg - C.E: 34cm - iABCZ: 17.21 - TOP: 2%

Comprador: _____ R\$: _____

LOTE

42

Vendedor: Nelore Heringer
HERINGER 8781

Touro Nelore PO / CEIP



Raça: Nelore PO / CEIP - Sexo: Macho - Nasc.: 23/11/2016 - Idade: 21m - Reg.: FHGN 8781

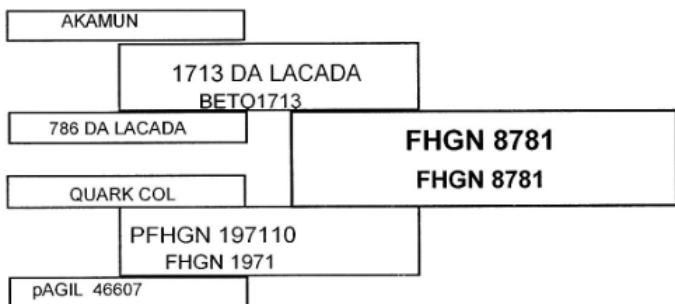

CEIP Nº: 00248/18

INDICES		%	-3	-2	-1	ALVO	1	2	3
ICIAGen	4,30								
IDESM	8,94								
DESMAMA DEPh		-3	-2	-1	ALVO	1	2	3	
PN	29,99								
PG	292,35								
GND	201,33								
Cd	3,06								
Pd	3,27								
Md	3,21								
Ud	2,29								
SOBREANO DEPh		-3	-2	-1	ALVO	1	2	3	
GPD	201,69								
Cs	3,06								
Ps	3,21								
Ms	3,14								
Us	2,34								
Ts	1,89								
PEip	27,67								
GNS	403,01								
IPP	920,83								
REVISÃO FINAL		Raça	Aprumos		Harmonia				
		3	2		2				

* Valores Genômicos

PESO: 570kg - C.E: 39cm - iABCZ: 14.75 - TOP: 4%

Comprador: _____ R\$: _____

IDESM
8,94

LOTE

43

Vendedor: Nelore Heringer

HERINGER 8605

Touro Nelore PO



Raça: Nelore PO - Sexo: Macho - Nasc.: 18/10/2016 - Idade: 23m - Reg.: FHGN 8605

GOLAN

BITELO DA SS

B8734 DA MN

TEMPLO DA ZEB.VR

A9102 DA MN

NONA DA ZEB. VR

GANGES COL x HERINGER NUBIA

VISOR COL

NUR MAHAL COL

DENGOSINHA COL

HERINGER COMITIVA

AULISTA COL

HERINGER CP2341

PESO: 530kg - C.E: 35cm - iABCZ: 17.33 - TOP: 2%

Comprador: _____ R\$: _____

LOTE

44

Vendedor: Nelore Heringer

HERINGER 8344

Touro Nelore PO



Raça: Nelore PO - Sexo: Macho - Nasc.: 17/09/2016 - Idade: 24m - Reg.: FHGN 8344

LEGAT MJ DA D AGUA

ZEFEC ABDALA

NUR MAHAL DA COL

QUARK COL

SALVATELA DA COL

BNUVA DA COL

MACUNI DO SALTO x HERINGER DISCOTECA

1646 DA MN

**

ILHA DO SALTO

HERINGER CP3216

BARRETINA DA LAC.

**

PESO: 650kg - C.E: 36cm - iABCZ: 12.78 - TOP: 6%

Comprador: _____ R\$: _____

LOTE

45

Vendedor: Nelore Heringer

HERINGER 8743

Touro Nelore PO



Raça: Nelore PO - Sexo: Macho - Nasc.: 19/11/2016 - Idade: 22m - Reg.: FHGN 8743

LEGAT MJ DA D AGUA

LEGAT MJ DA O DAGUA

NUR MAHAL DA COL

ADDLE MJ DO SABIA

SALVATELA DA COL

RITHA MJ

MACUNI DO SALTO x 82 DA AGRIL

1646 DA MN

ILHA DO SALTO

4984 DA AGRIL

BARRETINA DA LAC.

PESO: 610kg - C.E: 38cm - iABCZ: 9.76 - TOP: 13%

Comprador: _____ R\$: _____

LOTE

46

Vendedor: Nelore Heringer

HERINGER 8902

Touro Nelore PO



Raça: Nelore PO - Sexo: Macho - Nasc.: 03/12/2016 - Idade: 21m - Reg.: FHGN 8902

LEGAT MJ DA D AGUA

GABINETE

NUR MAHAL DA COL

BACKUP

SALVATELA DA COL

AMAGDALA

MACUNI DO SALTO x HERINGER DIVA

1646 DA MN

BAGDA DA EDWIGES

ILHA DO SALTO

KAPPETY DA CANCELA

BARRETINA DA LAC.

GALHA

PESO: 600kg - C.E: 36cm - iABCZ: 18.34 - TOP: 1%

Comprador: _____ R\$: _____

LOTE

47

Vendedor: Nelore Heringer
HERINGER 8597

Touro Nelore PO



Raça: Nelore PO - Sexo: Macho - Nasc.: 21/10/2016 - Idade: 23m - Reg.: FHGN 8597

LEGAT MJ DA D AGUA

MYKE DE COL.

NUR MAHAL DA COL

RANCHI IPÊ OURO

SALVATELA DA COL

OPALA IPÊ OURO

MACUNI DO SALTO x HERINGER NEUMA

1646 DA MN

BYTELLO POI DA JN

ILHA DO SALTO

MAGICA DA CANCELA

BARRETINA DA LAC.

Lafa GUERREIRO

PESO: 560kg - C.E: 35cm - iABCZ: 7.74 - TOP: 19%

Comprador: _____ R\$: _____

LOTE

48

Vendedor: Nelore Heringer
HERINGER 8463

Touro Nelore PO / CEIP



Raça: Nelore PO / CEIP - Sexo: Macho - Nasc.: 27/09/2016 - Idade: 23m - Reg.: FHGN 8463

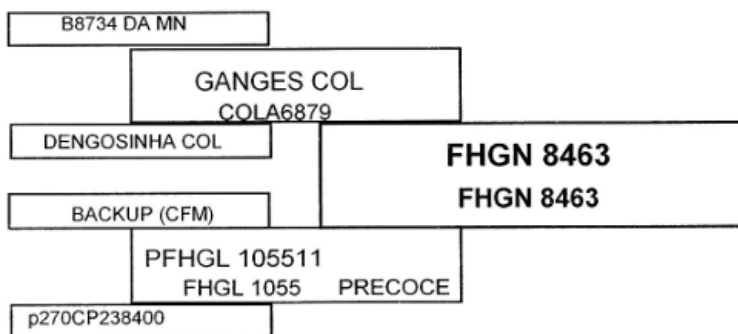

IDESM

7,44

PESO: 580kg - C.E: 39cm - iABCZ: 18.88 - TOP: 1%

CEIP Nº: 00247/18

		Prova Gráfica						
INDICES	%	-3	-2	-1	ALVO	1	2	3
ICIAGen	4,91							
IDESM	7,44							
DESMAMA	DEPh	-3	-2	-1	ALVO	1	2	3
PN	30,56							
PG	293,18							
GND	200,73							
Cd	3,00							
Pd	3,24							
Md	3,29							
Ud	2,19							
SOBREANO	DEPh	-3	-2	-1	ALVO	1	2	3
GPD	200,84							
Cs	3,04							
Ps	3,20							
Ms	3,37							
Us	2,23							
Ts	1,86							
PEip	28,13							
GNS	401,57							
IPP	902,42							
REVISÃO FINAL		Raça		Aprumos		Harmonia		
		3		3		2		

* Valores Genômicos

Comprador: _____ R\$: _____

LOTE

49

Vendedor: Nelore Heringer

HERINGER 8545

Touro Nelore PO



Raça: Nelore PO - Sexo: Macho - Nasc.: 10/10/2016 - Idade: 23m - Reg.: FHGN 8545

GOLAN

LEGAT DA SABIA

B8734 DA MN

NUR MAHAL COL

A9102 DA MN

SALVATELA COL

GANGES COL x HERINGER EXPERIENCIA

VISOR COL

CHIVA DA NEL.

DENGOSINHA COL

DOEIRA TE R. 55

AULISTA COL

JOEIRA DA CG

PESO: 590kg - C.E: 38cm - iABCZ: 14.69 - TOP: 4%

Comprador: _____ R\$: _____

LOTE
50

Vendedor: Nelore Heringer
HERINGER 8318

Touro Nelore PO / CEIP / CSG



Raça: Nelore PO / CEIP / CSG - Sexo: Macho - Nasc.: 05/09/2016 - Idade: 24m - Reg.: FHGN 8318

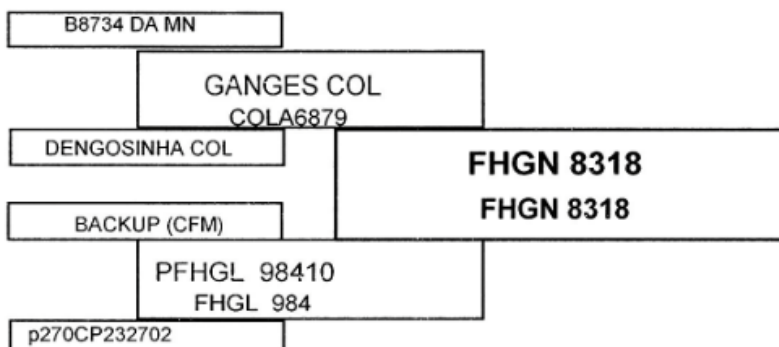

IDESM	ICIA
11,34	5,27

CEIP Nº: 00280/18

Prova Gráfica								
INDICES	%	-3	-2	-1	ALVO	1	2	3
ICIAGen	5,27							
IDESM	11,34							
DESMAMA	DEPh	-3	-2	-1	ALVO	1	2	3
PN	30,78							
PG	294,42							
GND	202,23							
Cd	3,10							
Pd	3,27							
Md	3,23							
Ud	2,31							
SOBREANO	DEPh	-3	-2	-1	ALVO	1	2	3
GPD	201,97							
Cs	3,16							
Ps	3,25							
Ms	3,25							
Us	2,36							
Ts	1,92							
PEip	27,97							
GNS	404,20							
IPP	925,63							
REVISÃO FINAL		Raça	4	Aprumos	3	Harmonia	3	

* Valores Genômicos

PESO: 630kg - C.E: 38cm - iABCZ: 19.99 - TOP: 1%



ASSOCIAÇÃO BRASILEIRA DOS CRIADORES DE ZEBU
PROGRAMA DE MELHORAMENTO GENÉTICO DE ZEBUÍNOS



CSG

CERTIFICADO DE SUPERIORIDADE GENÉTICA

RG	FHGN 8318		NOOME	HERINGER 8318		RAÇA	NELORE	CAT	PO	SEX	M	DATA DE NASCIMENTO	05/09/2016
PROPRIETÁRIO	DALTON DIAS HERINGER				CRIADOR	DALTON DIAS HERINGER							
FAZENDA	PARAISO			MUNICÍPIO	VILA VELHA			UF	ES				
PAI	COL A6879 GANGES COL				MÃE	FHGL 984 HERINGER 984							
DEPs (ACURÁCIA)							iABCZ*	TOP (%)	ANO				
PD-ED	PA-ED	PS-ED	PM-EM	TMD	IPP	PE-450	21,06	2,0	2018				
5,39 (29)	11,63 (31)	11,93 (25)	1,68 (21)	4,66 (25)	-22,91 (18)	0,94 (20)							
E	P	M	U	R	A	S	TOTAL	CLASSIFICAÇÃO:					
4	6	5	4	4	4	4	31	MUITO BOM					

(25 a 28 pts BOM) (29 a 31 pts MUITO BOM) (32 a 34 pts EXCELENTE)

TÉCNICO: ROBERTO WINKLER
DATA: 19/06/2018

Comprador: _____ R\$: _____

LOTE

51

Vendedor: Nelore Heringer

HERINGER 8215

Touro Nelore PO / CEIP



Raça: Nelore PO / CEIP - Sexo: Macho - Nasc.: 16/08/2016 - Idade: 25m - Reg.: FHGN 8215

B8734 DA MN	
GANGES COL COLA6879	
DENGOSINHA COL	FHGN 8215
1713 DA LACADA	FHGN 8215
PFHGL 108511 FHGL 1085	
p270BU503799	

IDESM	ICIA
6,12	7,83

PESO: 670kg - C.E: 38cm - iABCZ: 15.86 - TOP: 3%

CEIP Nº: 00282/18

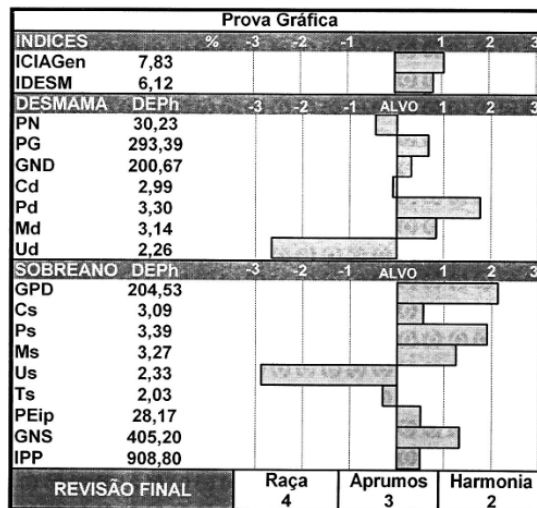

* Valores Genômicos

Comprador: _____ R\$: _____

LOTE
52

Vendedor: Nelore Heringer
HERINGER 8397

Touro Nelore PO / CSG



Raça: Nelore PO / CSG - Sexo: Macho - Nasc.: 15/09/2016 - Idade: 24m - Reg.: FHGN 8397

B8734 DA MN

ZEFEC ABDALA

GANGES COL

RANGER COL

DENGOSINHA COL

BNUVA DA COL.

JATA JUMBO x HERINGER MELISSE

BACKUP

MANH 105

JATA EDICAO

NOPA DA CANCELA

JATA 6196

OPA COL

PESO: 650kg - C.E: 35cm - iABCZ: 19.79 - TOP: 1%



ASSOCIAÇÃO BRASILEIRA DOS CRIADORES DE ZEBU
PROGRAMA DE MELHORAMENTO GENÉTICO DE ZEBUÍNOS



CSG

CERTIFICADO DE SUPERIORIDADE GENÉTICA

RG	NOME					RAÇA	CAT	SEX	DATA DE NASCIMENTO	
FHGN 8397	HERINGER 8397					NELORE	PO	M	15/09/2016	
PROPRIETÁRIO					CRIADOR					
DALTON DIAS HERINGER					DALTON DIAS HERINGER					
FAZENDA					MUNICÍPIO			UF		
PARAISO					VILA VELHA			ES		
PAI					MÃE					
JATA 584 JATA JUMBO					FHGN 1847 HERINGER MELISSE					
DEPs (ACURÁCIA)							iABCZ*	TOP (%)	ANO	
PD-ED	PA-ED	PS-ED	PM-EM	TMD	IPP	PE-450	21,54	2,0	2018	
9,10 (29)	10,26 (31)	12,19 (24)	0,68 (12)	5,32 (20)	-20,54 (10)	1,15 (17)				
E	P	M	U	R	A	S	TOTAL			CLASSIFICAÇÃO:
5	5	5	3	4	4	4	31			MUITO BOM

(25 a 28 pts BOM) (29 a 31 pts MUITO BOM) (32 a 34 pts EXCELENTE)

iABCZ: ÍNDICE ABCZ DE AVALIAÇÃO GENÉTICA

TÉCNICO: ROBERTO WINKLER
DATA: 19/06/2018

Comprador: _____ R\$: _____

LOTE
53

Vendedor: Nelore Heringer
HERINGER 8446

Touro Nelore PO



Raça: Nelore PO - Sexo: Macho - Nasc.: 19/09/2016 - Idade: 24m - Reg.: FHGN 8446

LEGAT MJ DA D AGUA

ZEFEC ABDALA

NUR MAHAL DA COL

QUARK COL

SALVATELA DA COL

BNUVA DA COL

MACUNI DO SALTO x **HERINGER MICHELLE**

1646 DA MN

QUADRIL DO IZ

ILHA DO SALTO

HERINGER CENTELHA

BARRETINA DA LAC.

HERINGER NEL BO 3358

PESO: 550kg - C.E: 35cm - iABCZ: 12.13 - TOP: 7%

Comprador: _____ R\$: _____

LOTE
54

Vendedor: Nelore Heringer
GIRINO FIV M.VERDE

Touro Nelore PO



Raça: Nelore PO - Sexo: Macho - Nasc.: 04/01/2017 - Idade: 20m - Reg.: ISPK 10039

GAROTO TE DE NAVIRAI

RAMBO DA MN

JABRIEL FIV DE NAVIRAI

BRADO S.MARINA

FILUSTRIA DE NAVIRAI

XAMANA DA JANDAIA

NERO FIV DE NAV. x **TEMPORADA M.VERDE**

TECELAO DA SM

PANAGPUR AL DA PAUL.

NAVIRAI 11177-09

CADEIA MONTE VERDE

ESCADA TE

ALIANCA

PESO: 560kg - C.E: 36cm - iABCZ: 13.8 - TOP: 5%

Comprador: _____ R\$: _____

LOTE
55

Vendedor: Nelore Heringer

GRAFITEIRO FIV M.VERDE

Touro Nelore PO



Raça: Nelore PO - Sexo: Macho - Nasc.: 09/01/2017 - Idade: 20m - Reg.: ISPK 10054

GAROTO TE DE NAVIRAI

RAMBO DA MN

JABRIEL FIV DE NAVIRAI

BRADO S.MARINA

FILUSTRIA DE NAVIRAI

XAMANA DA JANDAIA

NERO FIV DE NAV. x TEMPORADA M.VERDE

TECELAO DA SM

PANAGPUR AL DA PAUL.

NAVIRAI 11177-09

CADEIA MONTE VERDE

ESCADA TE

ALIANCA

PESO: 600kg - C.E: 35cm - iABCZ: 13.8 - TOP: 5%

Comprador: _____ R\$: _____

LOTE
56

Vendedor: Nelore Heringer

GORJETA FIV M.VERDE

Touro Nelore PO



Raça: Nelore PO - Sexo: Macho - Nasc.: 04/01/2017 - Idade: 20m - Reg.: ISPK 10046

GAROTO TE DE NAVIRAI

GABINETE

JABRIEL FIV DE NAVIRAI

BACKUP

FILUSTRIA DE NAVIRAI

AMAGDALA

NERO FIV DE NAV. x RUGA M.VERDE

TECELAO DA SM

IDOLO MRA

NAVIRAI 11177-09

LINDA M.VERDE

ESCADA TE

GALAXIA CZ

PESO: 590kg - C.E: 35cm - iABCZ: 16.42 - TOP: 2%

Comprador: _____ R\$: _____

LOTE

57

Vendedor: Nelore Heringer

LEVIANO FIV M.VERDE

Touro Nelore PO



Raça: Nelore PO - Sexo: Macho - Nasc.: 18/11/2016 - Idade: 22m - Reg.: ISPU 5602

ÁTMA DE NAVIRÁÍ

LUDY DE GARÇA

DONATO DE NAVIRÁÍ

BITELO DA SS

BATINA DA SM

TAREFA DA SS

HERÓI DE NAVIRÁÍ x **BALAKI FIV AGRO JB**

GANDHI PO DA NI

BIG BEN DA SN

TAQUIRA DA SM

FLAGRA TE SJ COCAL

PASSEATA DE NAVIRÁÍ

EXUBERANTE TE SABIÁ

PESO: 560kg - C.E: 36cm - iABCZ: 7.45 - TOP: 20%

Comprador: _____ R\$: _____

LOTE

58

Vendedor: Nelore Heringer

HERINGER 8836

Touro Nelore PO



Raça: Nelore PO - Sexo: Macho - Nasc.: 26/11/2016 - Idade: 21m - Reg.: FHGN 8836

LEGAT MJ DA D AGUA

LEGAT MJ DA O. D'AGUA

NUR MAHAL DA COL

AUSAT MJ DO SABIA

SALVATELA DA COL

ORELLANA MJ

MACUNI DO SALTO x **FHALASIA DO BROTAS**

1646 DA MN

LEGAT MJ DA O.D AGUA

ILHA DO SALTO

GOYA KIKA PR

BARRETINA DA LAC.

GAIVOTA DA T.BOA

PESO: 570kg - C.E: 37cm - iABCZ: 9.21 - TOP: 14%

Comprador: _____ R\$: _____

LOTE

59

Vendedor: Nelore Heringer

FIXADOR M.VERDE

Touro Nelore PO



Raça: Nelore PO - Sexo: Macho - Nasc.: 25/12/2016 - Idade: 20m - Reg.: ISPK 9934

ÁTMA DE NAVIRÁÍ

INNSBRUCK DA GUADALUPE

DONATO DE NAVIRÁÍ

MISSONI GUADALUPE

BATINA DA SM

RYATNA 14 TE DA SABIA

HERÓI DE NAVIRÁÍ x RODAPE M.VERDE

GANDHI PO DA NI

LADHUR PO DA JATOBA

TAQUIRA DA SM

ECLOGA MONTE VERDE

PASSEATA DE NAVIRÁÍ

FICA CZ

PESO: 550kg - C.E: 35cm - iABCZ: 8.95 - TOP: 15%

Comprador: _____ R\$: _____

LOTE

60

Vendedor: Nelore Heringer

LOXUXO FIV M.VERDE

Touro Nelore PO



Raça: Nelore PO - Sexo: Macho - Nasc.: 27/11/2016 - Idade: 21m - Reg.: ISPU 5653

QUARK COL.

LUDY DE GARÇA

GAROTO TE DE NAVIRÁÍ

BITELO DA SS

BISCA DA S.MARTA

TAREFA DA SS

JABRIEL FIV DE NAVIRÁÍ x ATHENAS FIV DGSA

BUGIO TE DA SM

FAJARDO DA GB

FILUSTRIA DE NAVIRÁÍ

PINAH DA FORT VR

CALIFA DE NAVIRAI

HILOTA DA FORT VR

PESO: 570kg - C.E: 36cm

Comprador: _____ R\$: _____

LOTE

61

Vendedor: Nelore Heringer

HERINGER 8985

Touro Nelore PO



Raça: Nelore PO - Sexo: Macho - Nasc.: 10/12/2016 - Idade: 21m - Reg.: FHGN 8985

LEGAT MJ DA D AGUA

ZEFEC ABDALA

NUR MAHAL DA COL

QUARK COL

SALVATELA DA COL

BNUVA DA COL

MACUNI DO SALTO x **HERINGER 745**

1646 DA MN

ILHA DO SALTO

HERINGER CP2318

BARRETINA DA LAC.

PESO: 540kg - C.E: 34cm - iABCZ: 14.84 - TOP: 3%

Comprador: _____ R\$: _____

LOTE

62

Vendedor: Nelore Heringer

HERINGER 8833

Touro Nelore PO



Raça: Nelore PO - Sexo: Macho - Nasc.: 26/11/2016 - Idade: 21m - Reg.: FHGN 8833

LEGAT MJ DA D AGUA

NANZUQUE

NUR MAHAL DA COL

QUADRIL DO IZ

SALVATELA DA COL

INICIATIVA

MACUNI DO SALTO x **HERINGER CITADA**

1646 DA MN

ILHA DO SALTO

HERINGER CP2381

BARRETINA DA LAC.

PESO: 560kg - C.E: 37cm - iABCZ: 15.72 - TOP: 3%

Comprador: _____ R\$: _____

LOTE

63

Vendedor: Nelore Heringer

GESTOR M.VERDE

Touro Nelore PO



Raça: Nelore PO - Sexo: Macho - Nasc.: 02/01/2017 - Idade: 20m - Reg.: ISPK 9956

ZEFEC ABDALA

ENCARTE DS

QUARK COL

BITELO

BNUVA DA COL.

DACIA DS

TURBO M.VERDE x VIRGEM M.VERDE

LADHUR PO DA JATOBA

JYRBAN BM DA FC

FANICA CZ

IGUARIA M.VERDE

NAPA 71

ETIOPIA DA MF

PESO: 550kg - C.E: 38cm - iABCZ: 14.32 - TOP: 4%

Comprador: _____ R\$: _____

LOTE

64

Vendedor: Nelore Heringer

HERINGER 8968

Touro Nelore PO



Raça: Nelore PO - Sexo: Macho - Nasc.: 06/12/2016 - Idade: 21m - Reg.: FHGN 8968

GOLAN

B8951 DA MN

B8734 DA MN

C2569 DA MN

A9102 DA MN

B9370 DA MN

GANGES COL x HERINGER EVITA

VISOR COL

QUADRIL DO IZ

DENGOSINHA COL

HERINGER CASHMERE

AULISTA COL

MATRIX

PESO: 500kg - C.E: 33cm - iABCZ: 20.33 - TOP: 1%

Comprador: _____ R\$: _____

LOTE
65

Vendedor: Nelore Heringer
FUSCA FIV M.VERDE

Touro Nelore PO



Raça: Nelore PO - Sexo: Macho - Nasc.: 11/12/2016 - Idade: 21m - Reg.: ISPK 9930

GAROTO TE DE NAVIRAI

1646 DA MN

JABRIEL FIV DE NAVIRAI

HELIACO DA JAVA

FILUSTRIA DE NAVIRAI

DELIA DA JAVA

NERO FIV DE NAV. x RIMA FIV HARIANA

TECELAO DA SM

BIG BEN DA SN

NAVIRAI 11177-09

JUTAVA TE SL DA SJ

ESCADA TE

VERDADE DO BR

PESO: 550kg - C.E: 33cm - iABCZ: 10.69 - TOP: 10%

Comprador: _____ R\$: _____

LOTE
66

Vendedor: Nelore Heringer
FECUNDADO FIV M.VERDE

Touro Nelore PO



Raça: Nelore PO - Sexo: Macho - Nasc.: 05/12/2016 - Idade: 21m - Reg.: ISPK 9919

GAROTO TE DE NAVIRAI

1646 DA MN

JABRIEL FIV DE NAVIRAI

HELIACO DA JAVA

FILUSTRIA DE NAVIRAI

DELIA DA JAVA

NERO FIV DE NAV. x RIMA FIV HARIANA

TECELAO DA SM

BIG BEN DA SN

NAVIRAI 11177-09

JUTAVA TE SL DA SJ

ESCADA TE

VERDADE DO BR

PESO: 540kg - C.E: 33cm - iABCZ: 10.69 - TOP: 10%

Comprador: _____ R\$: _____

LOTE DUPLO

67

Vendedor: Nelore Heringer

V 7642

Touro Nelore CEIP



Raça: Nelore CEIP - Sexo: Macho - Nasc.: 09/08/2016 - Idade: 25m - Reg.: V 7642

<input type="text"/>		<input type="text"/>
<input type="text"/>		<input type="text"/>
<input type="text"/>		<input type="text"/>
PAINT GLUTAO x		<input type="text"/>
<input type="text"/>		<input type="text"/>
<input type="text"/>		<input type="text"/>
<input type="text"/>		<input type="text"/>

C.E: 34cm - Peso: 560kg

67

Vendedor: Nelore Heringer

V 7818

Touro Nelore CEIP



Raça: Nelore CEIP - Sexo: Macho - Nasc.: 15/09/2016 - Idade: 24m - Reg.: V 7818

<input type="text"/>		<input type="text"/>
<input type="text"/>		<input type="text"/>
<input type="text"/>		<input type="text"/>
PAINT MAXIMUS x		<input type="text"/>
<input type="text"/>		<input type="text"/>
<input type="text"/>		<input type="text"/>
<input type="text"/>		<input type="text"/>

C.E: 38cm - Peso: 560kg

IDESM

7.2

Comprador: _____ R\$ _____

LOTE DUPLO

68

Vendedor: Nelore Heringer

V 7880

Touro Nelore CEIP



Raça: Nelore CEIP - Sexo: Macho - Nasc.: 26/10/2016 - Idade: 22m - Reg.: V 7880

PAINT PERSEU	x	1080

IDESM	ICIA
8.7	6.2

C.E: 34cm - Peso: 540kg

68

Vendedor: Nelore Heringer

Z 3569

Touro Nelore CEIP



Raça: Nelore CEIP - Sexo: Macho - Nasc.: 05/09/2016 - Idade: 24m - Reg.: Z 3569

PAINT PERSEU	x	M2243

IDESM	ICIA
11.1	4.8

C.E: 38cm - Peso: 590kg

Comprador: _____ R\$ _____

LOTE DUPLO

69

Vendedor: Nelore Heringer

V 7702

Touro Nelore CEIP



Raça: Nelore CEIP - Sexo: Macho - Nasc.: 27/08/2016 - Idade: 24m - Reg.: V 7702

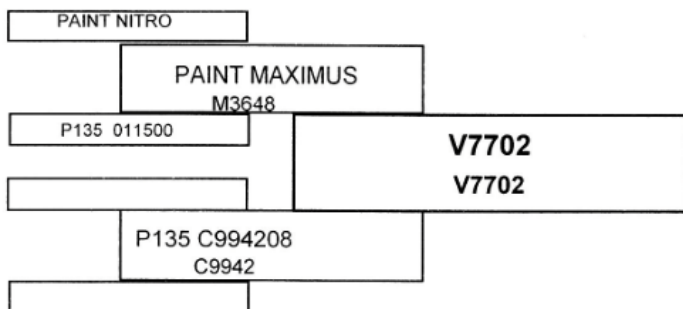

IDESM	ICIA
8.4	5.4

C.E: 42cm - Peso: 570kg

CEIP Nº: 02577/18

		Prova Gráfica							
INDICES		%	-3	-2	-1	ALVO	1	2	3
ICIAGen	6,92								
IDESM	9,02								
DESMAMA DEPh		-3	-2	-1	ALVO	1	2	3	
PN	30,00								
PG	292,25								
GND	201,13								
Cd	3,03								
Pd	3,35								
Md	3,21								
Ud	1,96								
SOBREANO DEPh		-3	-2	-1	ALVO	1	2	3	
GPD	200,66								
Cs	3,05								
Ps	3,30								
Ms	3,17								
Us	1,95								
Ts	1,92								
PEip	28,26								
GNS	401,79								
IPP	884,10								
REVISÃO FINAL		Raça	Aprumos		Harmonia				
		3	3		2				

* Valores Genômicos

69

Vendedor: Nelore Heringer

V 7910

Touro Nelore CEIP



Raça: Nelore CEIP - Sexo: Macho - Nasc.: 26/10/2016 - Idade: 22m - Reg.: V 7910

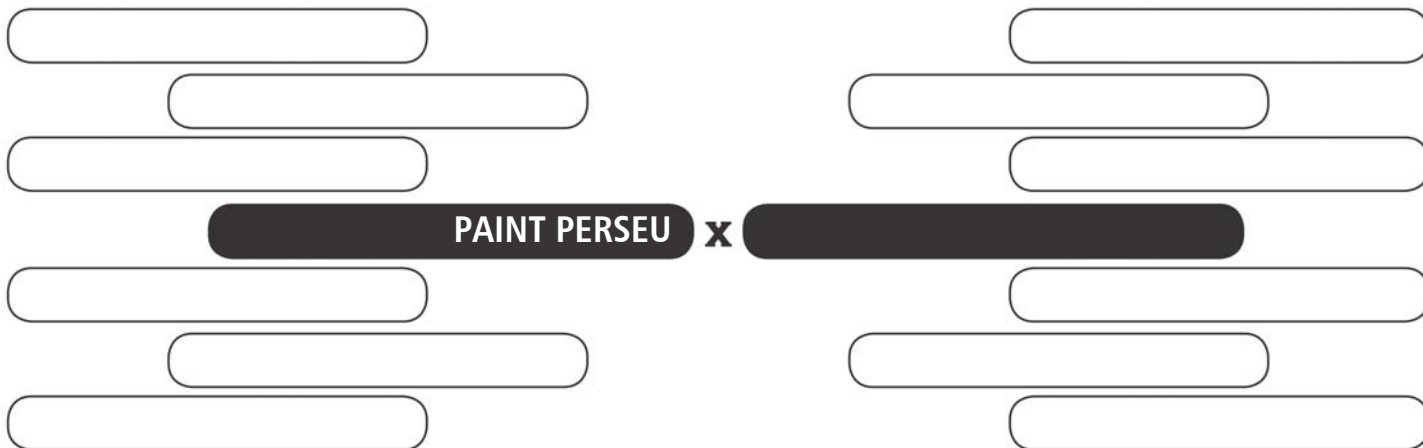

IDESM
14.6

C.E: 35cm - Peso: 530kg

Comprador: _____ R\$ _____

LOTE DUPLO

70

Vendedor: Nelore Heringer

V 7867

Touro Nelore CEIP



Raça: Nelore CEIP - Sexo: Macho - Nasc.: 19/10/2016 - Idade: 23m - Reg.: V 7867

PAINT PERSEU	X

IDESM

9.5

C.E: 35cm - Peso: 530kg

70

Vendedor: Nelore Heringer

V 7901

Touro Nelore CEIP



Raça: Nelore CEIP - Sexo: Macho - Nasc.: 27/10/2016 - Idade: 22m - Reg.: V 7901

PAINT NITRO
PAINT PERSEU M3576
270 D906308
MACUNI DO SALTO
P270 V422911 V4229
p135 M241808
V7901
V7901

IDESM ICIA

16.5

5.8

C.E: 37cm - Peso: 550kg

CEIP Nº: 02582/18

		Prova Gráfica						
INDICES		3	2	1	ALVO	1	2	3
ICIAGen	4,21							
IDESM	17,02	5,0						
DESMAMA DEPh		3	2	1	ALVO	1	2	3
PN	29,42							
PG	293,87							
GND	203,95							
Cd	3,15							
Pd	3,29							
Md	3,37							
Ud	2,00							
SOBREANO DEPh		3	2	1	ALVO	1	2	3
GPD	198,72							
Cs	3,09							
Ps	3,22							
Ms	3,26							
Us	1,97							
Ts	1,83							
PEip	27,63							
GNS	402,66							
IPP	915,98							
REVISÃO FINAL		Raça	Aprumos	Harmonia				
		3	2	4				

* Valores Genômicos

Comprador: _____ R\$ _____

LOTE DUPLO

71

Vendedor: Nelore Heringer

V 7771

Touro Nelore CEIP



Raça: Nelore CEIP - Sexo: Macho - Nasc.: 27/08/2016 - Idade: 24m - Reg.: V 7771

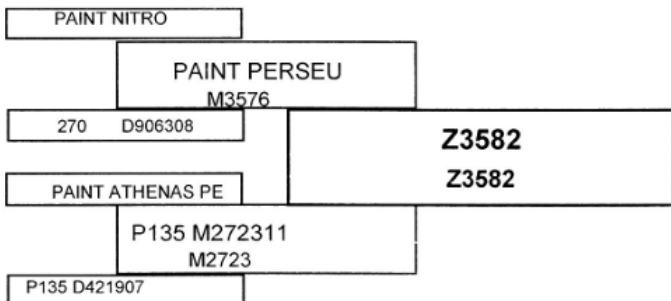

CEIP Nº: 01381/18

		Prova Gráfica						
INDICES	%	-3	-2	-1	ALVO	1	2	3
ICIAGen	4,01							
IDESM	5,26							
DESMAMA	DEPh	-3	-2	-1	ALVO	1	2	3
PN	29,52							
PG	294,33							
GND	200,32							
Cd	2,91							
Pd	3,22							
Md	3,31							
Ud	1,97							
SOBREANO	DEPh	-3	-2	-1	ALVO	1	2	3
GPD	199,83							
Cs	2,87							
Ps	3,22							
Ms	3,33							
Us	1,96							
Ts	1,74							
PEip	28,36							
GNS	400,15							
IPP	889,95							
REVISÃO FINAL		Raça		Aprumos		Harmonia		
		3		2		3		

* Valores Genômicos

C.E: 36cm - Peso: 570kg

71

Vendedor: Nelore Heringer

Z 3582

Touro Nelore CEIP



Raça: Nelore CEIP - Sexo: Macho - Nasc.: 17/09/2016 - Idade: 24m - Reg.: Z 3582

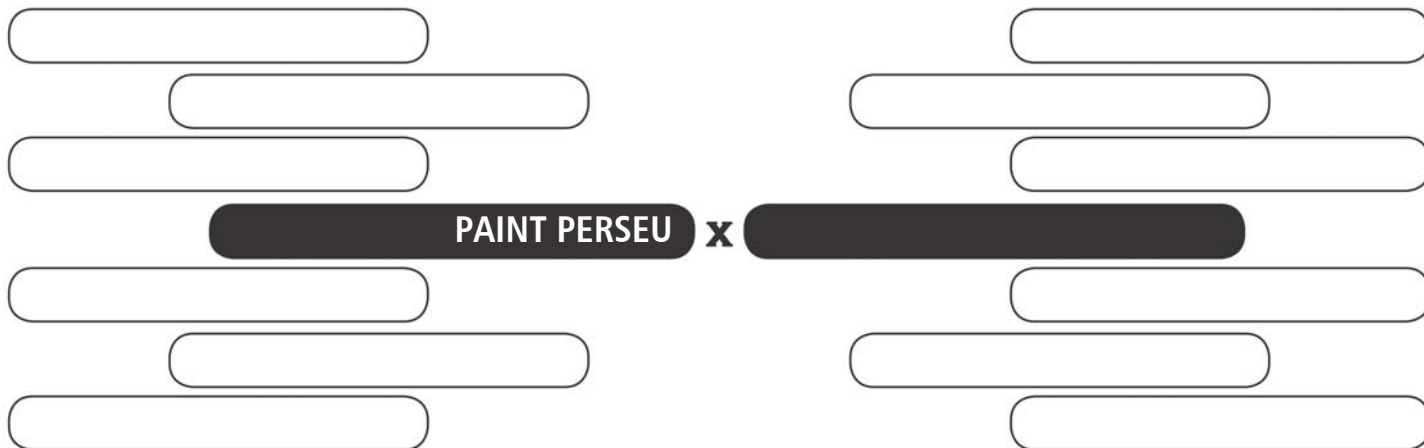

IDESM	ICIA
10.1	6.9

C.E: 38cm - Peso: 550kg

Comprador: _____ R\$ _____

LOTE DUPLO

72

Vendedor: Nelore Heringer

V 7927

Touro Nelore CEIP



Raça: Nelore CEIP - Sexo: Macho - Nasc.: 27/10/2016 - Idade: 22m - Reg.: V 7927

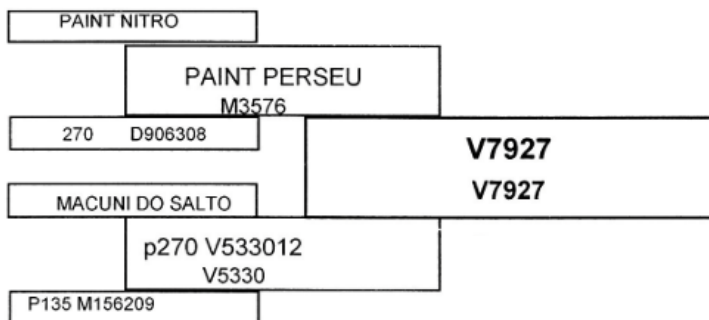

CEIP Nº: 02584/18

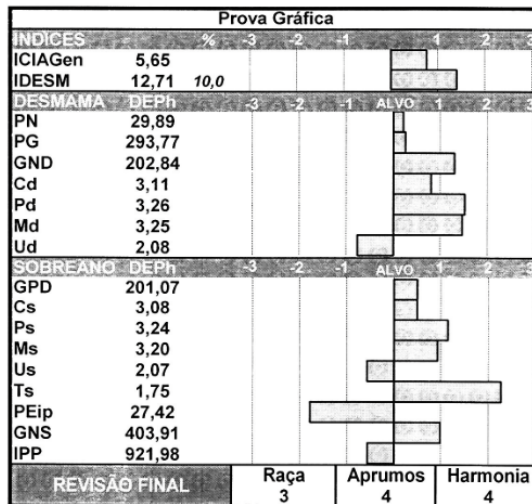

* Valores Genômicos

C.E: 33cm - Peso: 570kg

IDESM

8.0

72

Vendedor: Nelore Heringer

Z 3555

Touro Nelore CEIP



Raça: Nelore CEIP - Sexo: Macho - Nasc.: 24/08/2016 - Idade: 24m - Reg.: Z 3555

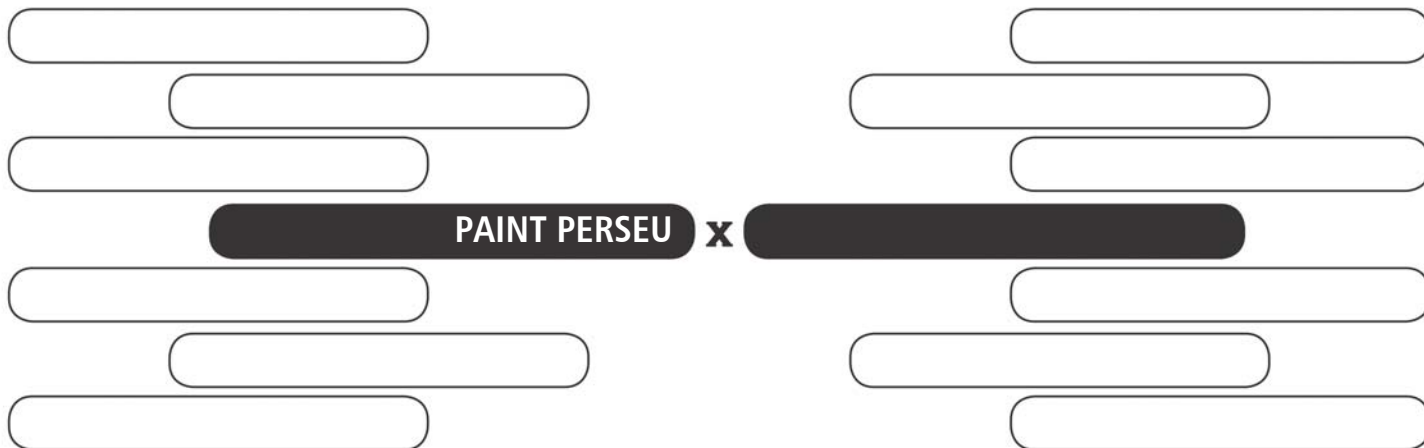

IDESM

7.5

C.E: 34cm - Peso: 610kg

Comprador: _____ R\$ _____

LOTE DUPLO

73

Vendedor: Nelore Heringer

M 6668

Touro Nelore CEIP



Raça: Nelore CEIP - Sexo: Macho - Nasc.: 22/08/2016 - Idade: 24m - Reg.: M 6668

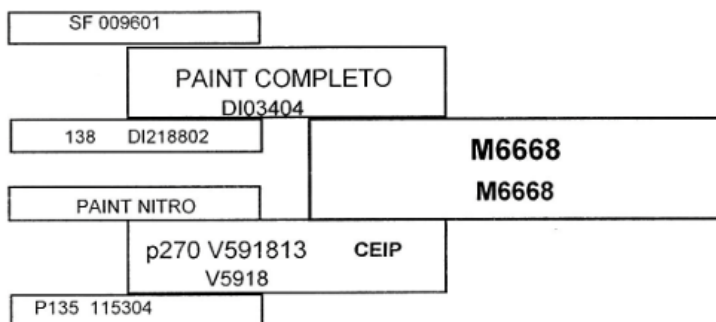

IDESM	ICIA
9.2	8.0

C.E: 38cm - Peso: 630kg

CEIP Nº: 00245/18

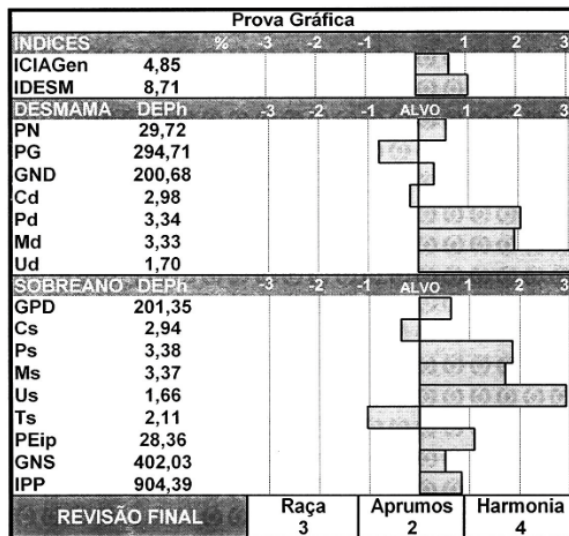

* Valores Genômicos

73

Vendedor: Nelore Heringer

V 7634

Touro Nelore CEIP



Raça: Nelore CEIP - Sexo: Macho - Nasc.: 06/08/2016 - Idade: 25m - Reg.: V 7634

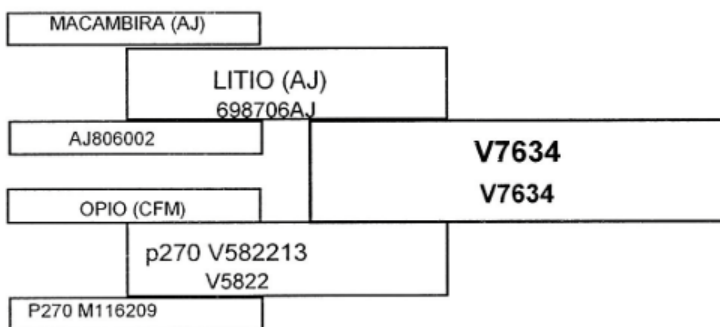

IDESM	ICIA
8.8	8.0

C.E: 35cm - Peso: 580kg

CEIP Nº: 00312/18

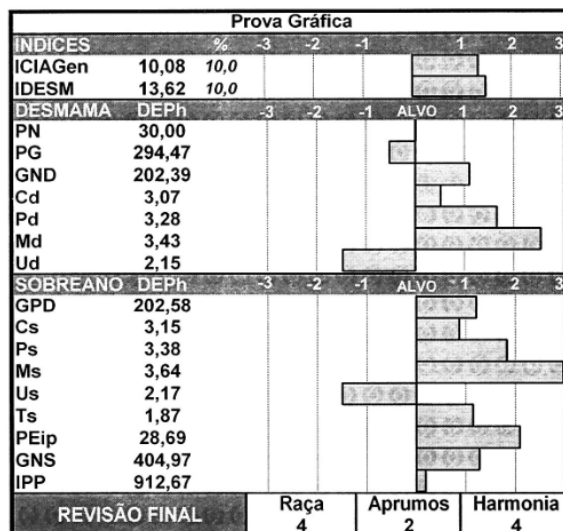

* Valores Genômicos

Comprador: _____ R\$ _____

LOTE TRIPLO

74

Vendedor: Nelore Heringer

M 6682

Touro Nelore CEIP



Raça: Nelore CEIP

Sexo: Macho

Nasc.: 23/08/2016

Idade: 24m

Reg.: M 6682

	PAINT GLUTAO	x 1176

IDESM ICIA

10.6 5.1

C.E: 39cm - Peso: 670kg

74

Vendedor: Nelore Heringer

M 6687

Touro Nelore CEIP



Raça: Nelore CEIP

Sexo: Macho

Nasc.: 25/08/2016

Idade: 24m

Reg.: M 6687

	PAINT COMPLETO	x M4774

IDESM ICIA

4.6 6.2

C.E: 38cm - Peso: 610kg

74

Vendedor: Nelore Heringer

M 7026

Touro Nelore CEIP



Raça: Nelore CEIP

Sexo: Macho

Nasc.: 23/11/2016

Idade: 21m

Reg.: M 7026

	PAINT IMPACTO	x D9349

IDESM ICIA

10.4 4.2

C.E: 35cm - Peso: 580kg

Comprador: _____ R\$: _____

LOTE DUPLO

75

Vendedor: Nelore Heringer

M 7019

Touro Nelore CEIP



Raça: Nelore CEIP - Sexo: Macho - Nasc.: 20/11/2016 - Idade: 22m - Reg.: M 7019

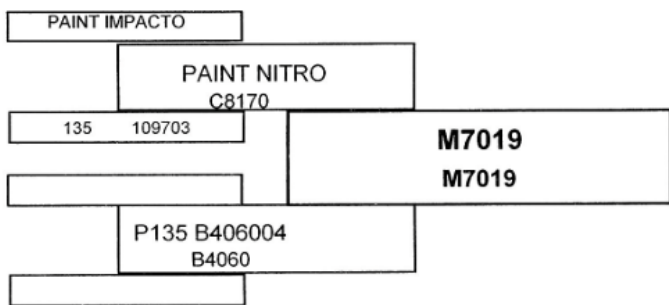

IDESM	ICIA
6.3	5.1

C.E: 39cm - Peso: 570kg

CEIP Nº: 00250/18

		Prova Gráfica							
INDICES		%	-3	-2	-1	1	2	3	
ICIAGen	4,10								
IDESM	7,02								
DESMAMA		DEPh	-3	-2	-1	ALVO	1	2	3
PN	30,21								
PG	293,94								
GND	203,24								
Cd	3,17								
Pd	3,07								
Md	3,10								
Ud	1,84								
SOBREANO		DEPh	-3	-2	-1	ALVO	1	2	3
GPD	202,45								
Cs	3,20								
Ps	3,04								
Ms	3,15								
Us	1,80								
Ts	1,91								
PEip	27,79								
GNS	405,69								
IPP	914,95								
REVISÃO FINAL		Raça	Aprumos		Harmonia				
		4	3		3				

* Valores Genômicos

75

Vendedor: Nelore Heringer

M 7028

Touro Nelore CEIP



Raça: Nelore CEIP - Sexo: Macho - Nasc.: 23/11/2016 - Idade: 21m - Reg.: M 7028

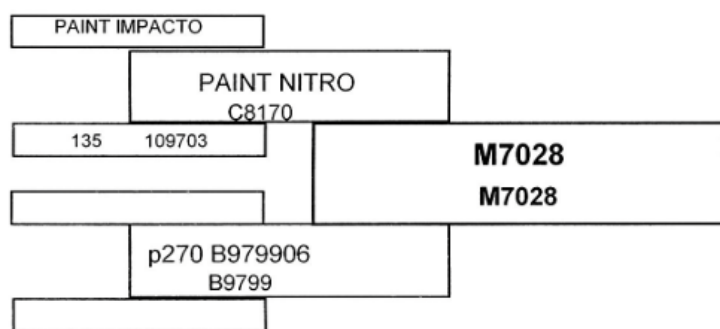

IDESM	ICIA
12.2	7.4

C.E: 36cm - Peso: 550kg

CEIP Nº: 00231/18

		Prova Gráfica							
INDICES		%	-3	-2	-1	1	2	3	
ICIAGen	7,05								
IDESM	16,18	5,0							
DESMAMA		DEPh	-3	-2	-1	ALVO	1	2	3
PN	30,33								
PG	294,32								
GND	204,59								
Cd	3,14								
Pd	3,32								
Md	3,27								
Ud	1,81								
SOBREANO		DEPh	-3	-2	-1	ALVO	1	2	3
GPD	200,14								
Cs	3,08								
Ps	3,30								
Ms	3,31								
Us	1,76								
Ts	1,83								
PEip	27,98								
GNS	404,74								
IPP	906,92								
REVISÃO FINAL		Raça	Aprumos		Harmonia				
		3	3		2				

* Valores Genômicos

Comprador: _____ R\$ _____

LOTE 76 Vendedor: Nelore Heringer **Z 3557** **Touro Nelore CEIP** 

Raça: Nelore CEIP - Sexo: Macho - Nasc.: 25/08/2016 - Idade: 24m - Reg.: Z 3557

PAINT NITRO
 PAINT PERSEU M3576
 270 D906308 **Z3557**
 MACUNI DO SALTO **Z3557**
 p270 Z206013 CEIP Z2060
 P135 M195110

CEIP Nº: 00297/18

		Prova Gráfica						
INDICES	%	-3	-2	-1	ALVO	1	2	3
ICIAGen	10,74	10,0						
IDESM	23,28	0,5						
DESMAMA	DEPh	-3	-2	-1	ALVO	1	2	3
PN	29,78							
PG	293,67							
GND	205,39							
Cd	3,14							
Pd	3,46							
Md	3,54							
Ud	2,07							
SOBREANO	DEPh	-3	-2	-1	ALVO	1	2	3
GPD	201,44							
Cs	3,09							
Ps	3,40							
Ms	3,43							
Us	2,04							
Ts	1,67							
PEip	27,75							
GNS	406,83							
IPP	916,72							
REVISÃO FINAL		Raça		Aprumos		Harmonia		
		4		2		5		

* Valores Genômicos

PESO: 540kg - C.E: 36cm

Comprador: _____ R\$: _____

LOTE 77 Vendedor: Nelore Heringer **M 6023** **Touro Nelore CEIP** 

Raça: Nelore CEIP - Sexo: Macho - Nasc.: 06/09/2014 - Idade: 48m - Reg.: M 6023

PAINT HINDU x **V4792**

PESO: 895kg - C.E: 38cm

Comprador: _____ R\$: _____

LOTE TRIPLO

83

Vendedor: Nelore Heringer

FORMIGUEIRO M.VERDE

Touro Nelore PO



Raça: Nelore PO

Sexo: Macho

Nasc.: 24/02/2017

Idade: 18m

Reg.: ISPU 5744

ZEFEC ABDALA

QUARK COL

BNUVA DA COL.

TURBO M.VERDE x **WIDA FI J MATA VELHA**

LADHUR PO DA JATOBA

FANICA CZ

NAPA 71

FAJARDO DA GB

BIG BEN DA SN

COMPORTA DA SN

PANAGPUR AL DA PAUL

ECLUSA TE DA MONICA

JE CASINHA DA EM

C.E: 35cm - Peso: 560kg - iABCZ: 11.35 - TOP: 9%

83

Vendedor: Nelore Heringer

HERINGER 8312

Touro Nelore PO



Raça: Nelore PO

Sexo: Macho

Nasc.: 04/09/2016

Idade: 24m

Reg.: FHGN 8312

B8951 DA MN

C2569 DA MN

B9370 DA MN

HERINGER PAGADOR x **NANA DA CANCELA**

NUR MAHAL COL

270 FHGL27606

HERINGER CP2319

FAJARDO DA GB

FANO TE DA FAZ.

BILLARY DA FAZ.

VAYAN MJ DO SABIA

VINA

LINDA DO GUERREIRO

C.E: 36cm - Peso: 600kg

83

Vendedor: Nelore Heringer

HERINGER 8320

Touro Nelore PO



Raça: Nelore PO

Sexo: Macho

Nasc.: 06/09/2016

Idade: 24m

Reg.: FHGN 8320

VISUAL DA ZEB. VR

IDÍLIO DA YB

INHACA DA JANDAIA

FAJARDO DA GB x **HERINGER AMORA**

NAGO DA MORUNGABA

BAILARINA DA GB

AÇOIABA DA BO

LEGAT MJ DA O.D AGUA

NUR MAHAL COL

SALVATELA DA COL.

HERINGER 3163

C.E: 35cm - Peso: 620kg - iABCZ: 7.29 - TOP: 21%

Comprador: _____ R\$: _____

LOTE DUPLO

84

Vendedor: Nelore Heringer

HERINGER 8284

Touro Nelore PO



Raça: Nelore PO - Sexo: Macho - Nasc.: 31/08/2016 - Idade: 24m - Reg.: FHGN 8284

GOLAN

1646 DA MN

B8734 DA MN

GOLD MRA

A9102 DA MN

CALIFORNIA DA CS

GANGES COL x NIOGA DA CANCELA

VISOR COL

LIWAR MJ DO SAB

DENGOSINHA COL

QUIGA GUERREIRO

AULISTA COL

NIAGRA GUERREIO

C.E: 38cm - Peso: 580kg - iABCZ: 11.87 - TOP: 8%

84

Vendedor: Nelore Heringer

HERINGER 8291

Touro Nelore PO



Raça: Nelore PO - Sexo: Macho - Nasc.: 23/08/2016 - Idade: 24m - Reg.: FHGN 8291

B1826 DA MN

NUR MAHAL COL

AKAMUN

MACUNI DO SALTO

B2598 DA MN

ILHA DO SALTO

1713 DA LACADA x HERINGER BUTIKE

CABIMENTO DA LAC.

ANRIT II DA SJ

786 DA LACADA

HERINGER COMPOSITORA

375 DA LACADA

HERINGER CP2347

C.E: 38cm - Peso: 590kg - iABCZ: 6.98 - TOP: 22%

Comprador: _____ R\$ _____

LOTE TRIPLO

85

Vendedor: Nelore Heringer

HERINGER 8228

Touro Nelore PO



Raça: Nelore PO

Sexo: Macho

Nasc.: 16/08/2016

Idade: 25m

Reg.: FHGN 8228

LEGAT MJ DA D AGUA

NUR MAHAL DA COL

SALVATELA DA COL

MACUNI DO SALTO x DHYGANA DO BROTAS

1646 DA MN

ILHA DO SALTO

BARRETINA DA LAC.

EZARU ES CAROL

IPATI ES CAROL

BELICA CAROL

**

NEL

**

C.E: 35cm - Peso: 590kg

LOTE TRIPLO

85

Vendedor: Nelore Heringer

HERINGER 8301

Touro Nelore PO



Raça: Nelore PO

Sexo: Macho

Nasc.: 29/08/2016

Idade: 24m

Reg.: FHGN 8301

B8951 DA MN

C2569 DA MN

B9370 DA MN

HERINGER PAGADOR x HERINGER CHARM

NUR MAHAL COL

270 FHGL27606

HERINGER CP2319

QUAMAHAL COL

VISOR COL

RAVE COL

HERINGER NEL BO 3355

C.E: 38cm - Peso: 570kg

LOTE TRIPLO

85

Vendedor: Nelore Heringer

HERINGER 8437

Touro Nelore PO



Raça: Nelore PO

Sexo: Macho

Nasc.: 20/09/2016

Idade: 24m

Reg.: FHGN 8437

LEGAT MJ DA D AGUA

NUR MAHAL DA COL

SALVATELA DA COL

MACUNI DO SALTO x HERINGER GABBY

1646 DA MN

ILHA DO SALTO

BARRETINA DA LAC.

RANCHI IPE OURO

JAMBO TE VII J.GALER

FADAMY TE J.GALERA

TATCHER MJ DO SABIA

FADA BMJ

DERRUBA DA B.BELO

C.E: 35cm - Peso: 570kg

Comprador: _____ R\$: _____

LOTE

86

Vendedor: Nelore Heringer

HERINGER 8716

Touro Nelore PO



Raça: Nelore PO - Sexo: Macho - Nasc.: 08/11/2016 - Idade: 22m - Reg.: FHGN 8716

LEGAT MJ DA D AGUA

IDILIO DA YB

NUR MAHAL DA COL

FAJARDO DA GB

SALVATELA DA COL

BAILARINA DA GB

MACUNI DO SALTO x **VASCAINA DA CANCELA**

1646 DA MN

BAGDA DA EDWIGES

ILHA DO SALTO

LANDA DA CANCELA

BARRETINA DA LAC.

ZANDARINA GUERREIRO

PESO: 570kg - C.E: 36cm - iABCZ: 12.19 - TOP: 7%

Comprador: _____ R\$: _____

LOTE

87

Vendedor: Nelore Heringer

HERINGER SIRLEY

Touro Nelore PO



Raça: Nelore PO - Sexo: Macho - Nasc.: 01/09/2015 - Idade: 36m - Reg.: FHGN 7091

LEGAT MJ DA D AGUA

NANZUQUE

NUR MAHAL DA COL

QUADRIL DO IZ

SALVATELA DA COL

INICIATIVA

MACUNI DO SALTO x **HERINGER LACRAIA**

1646 DA MN

ILHA DO SALTO

HERINGER CP2317

BARRETINA DA LAC.

PESO: 720kg - C.E: 39cm - iABCZ: 5.44 - TOP: 29%

Comprador: _____ R\$: _____

LOTE
88

Vendedor: Nelore Heringer
HERINGER 8182

Touro Nelore PO



Raça: Nelore PO - Sexo: Macho - Nasc.: 09/08/2016 - Idade: 25m - Reg.: FHGN 8182

B8951 DA MN

REGENTE DA E.PRETO

C2569 DA MN

JIM TE LA DA SERRA

B9370 DA MN

LENDA ED ARROJO TE

HERINGER PAGADOR x **DHURAY 221 DO BROTAS**

NUR MAHAL COL

270 FHGL27606

HOLANDA

HERINGER CP2319

PESO: 580kg - C.E: 40cm

Comprador: _____ R\$: _____

LOTE
89

Vendedor: Nelore Heringer
HERINGER 8715

Touro Nelore PO



Raça: Nelore PO - Sexo: Macho - Nasc.: 09/11/2016 - Idade: 22m - Reg.: FHGN 8715

LUDY DE GARCA

NUR MAHAL COL

PANAGPUR AL DA PAUL

MACUNI DO SALTO

ANGRA DO PONTAL

ILHA DO SALTO

ENLEVO DA MORUNG. x **HERINGER BELEZA**

ION DO SABIA

DRAGAO TE DA FL

VEDETE DA MORUNG

HERINGER 677

HAVAIANA DA MORUNG

HERINGER CP2338

PESO: 590kg - C.E: 35cm - iABCZ: 8.6 - TOP: 16%

Comprador: _____ R\$: _____

LOTE
90

Vendedor: Nelore Heringer
HERINGER 8197

Touro Nelore PO



Raça: Nelore PO - Sexo: Macho - Nasc.: 13/08/2016 - Idade: 25m - Reg.: FHGN 8197

B8951 DA MN

FAJARDO DA GB

C2569 DA MN

ANRIT II DA SJ

B9370 DA MN

JARY DA ZEB.VR

HERINGER PAGADOR x **HERINGER COMPOSITORA**

NUR MAHAL COL

270 FHGL27606

HERINGER CP2347

HERINGER CP2319

PESO: 580kg - C.E: 38cm

Comprador: _____ R\$: _____

LOTE
91

Vendedor: Nelore Heringer
HERINGER 8152

Touro Nelore PO



Raça: Nelore PO - Sexo: Macho - Nasc.: 03/08/2016 - Idade: 25m - Reg.: FHGN 8152

LEGAT MJ DA O.D'AGUA

ZEFEC ABDALA

PENTA MJ DO SABIA

RANGER COL

GORDA DA O.D'AGUA

BNUVA DA COL.

TATCHER MJ DO SABIA x **HERINGER ESTELA**

LUDY DE GARÇA

PAYSANDU DE NAV.

NESGA MJ DA O.D'AGUA

HERINGER CATATUA

FADISTA DA O.D'AGUA

NATIVIDADE FC

PESO: 560kg - C.E: 36cm

Comprador: _____ R\$: _____

LOTE
92

Vendedor: Nelore Heringer
HERINGER 8704

Touro Nelore PO



Raça: Nelore PO - Sexo: Macho - Nasc.: 01/11/2016 - Idade: 22m - Reg.: FHGN 8704

B8951 DA MN

NUR MAHAL COL

C2569 DA MN

MACUNI DO SALTO

B9370 DA MN

ILHA DO SALTO

HERINGER PAGADOR x **HERINGER NAVALHA**

NUR MAHAL COL

SAMBA TE DE NAV.

270 FHGL27606

MIROSE DA CANCELA

270 CP231902

VIROSE DA POTY VR

PESO: 590kg - C.E: 38cm - iABCZ: 12.57 - TOP: 6%

Comprador: _____ R\$: _____

LOTE
93

Vendedor: Nelore Heringer
HERINGER 8552

Touro Nelore PO



Raça: Nelore PO - Sexo: Macho - Nasc.: 13/10/2016 - Idade: 23m - Reg.: FHGN 8552

B8951 DA MN

FAJARDO DA GB

C2569 DA MN

BIG BEN DA S.NICE

B9370 DA MN

COMPORTA DA S.NICE

HERINGER PAGADOR x **PAINA TE DO LAJEDAO**

NUR MAHAL COL

ESCOCES DA CINEL.

270 FHGL27606

HUNGRIA DO LAGEDAO

270 CP231902

ESTIVA DA CINEL.

PESO: 620kg - C.E: 37cm

Comprador: _____ R\$: _____

LOTE

94

Vendedor: Nelore Heringer

HERINGER 8850

Touro Nelore PO



Raça: Nelore PO - Sexo: Macho - Nasc.: 23/11/2016 - Idade: 21m - Reg.: FHGN 8850

B8951 DA MN

1646 DA MN

C2569 DA MN

KARVAHAL DA CANCELA

B9370 DA MN

JIA TE DOS PEDROES

HERINGER PAGADOR x NALEITA DA CANCELA

NUR MAHAL COL

BRUDOK MJ DA SABIA

270 FHGL27606

JALEITA DA CANCELA

270 CP231902

NELEITA DO GUERR

PESO: 580kg - C.E: 38cm - iABCZ: 10.28 - TOP: 11%

Comprador: _____ R\$: _____

LOTE

95

Vendedor: Nelore Heringer

HERINGER 8306

Touro Nelore PO



Raça: Nelore PO - Sexo: Macho - Nasc.: 01/09/2016 - Idade: 24m - Reg.: FHGN 8306

MYKE DA COL.

GABINETE

RANCHI IPE OURO

BACKUP

OPALA IPE OURO

AMAGDALA

JAMBO TE VII J.GALER x HERINGER 1017

NAMBI MATA VELHA

FADAMY TE J.GALERA

HERINGER NEM KJ 7674

OPERA DA S.CRUZ

PESO: 610kg - C.E: 36cm

Comprador: _____ R\$: _____

LOTE
96

Vendedor: Nelore Heringer
HERINGER 8536

Touro Nelore PO



Raça: Nelore PO - Sexo: Macho - Nasc.: 30/09/2016 - Idade: 23m - Reg.: FHGN 8536

VISUAL DA ZEB. VR

ZEFEC ABDALA

IDÍLIO DA YB

RANGER COL

INHACA DA JANDAIA

BNUVA COL

FAJARDO DA GB x HERINGER BALEIA

NAGO DA MORUNGABA

ILUSTRE NF DA ELD.

BAILARINA DA GB

LANDHA DA CANCELA

AÇOIABA DA BO

DANDHA DA SABIA

PESO: 570kg - C.E: 37cm - iABCZ: 7.32 - TOP: 21%

Comprador: _____ R\$: _____

LOTE
97

Vendedor: Nelore Heringer
HERINGER 8148

Touro Nelore PO



Raça: Nelore PO - Sexo: Macho - Nasc.: 01/08/2016 - Idade: 25m - Reg.: FHGN 8148

B2795 DA MN

LEGAT MJ DA O.D AGUA

B8951 DA MN

ADDLE MJ DO SABIA

B0791 DA MN

RITHA MJ

C2569 DA MN x 24 DA AGRIL

B0680 DA MN

B9370 DA MN

4924 DA AGRIL

B0963 DA MN

PESO: 670kg - C.E: 38cm

Comprador: _____ R\$: _____

LOTE
98

Vendedor: Nelore Heringer
HERINGER LUPPY

Touro Nelore PO



Raça: Nelore PO - Sexo: Macho - Nasc.: 24/10/2015 - Idade: 34m - Reg.: FHGN 7644

NOBRE TE DA PRIM

BVLGARI TE DA SABIÁ

CATIVA DO SABIA

HERINGER FIEL x **HERINGER NOVISSA FIV**

BACKUP

RANCHI IPE OURO

HERINGER 627

1578-00 PO PERDIZES

5073 DA AGRIL

NEOLATINA DA OJ

PESO: 680kg - C.E: 39cm - iABCZ: 10.55 - TOP: 10%

Comprador: _____ R\$: _____

LOTE
99

Vendedor: Nelore Heringer
HERINGER 8989

Touro Nelore PO



Raça: Nelore PO - Sexo: Macho - Nasc.: 20/12/2016 - Idade: 21m - Reg.: FHGN 8989

LEGAT MJ DA D AGUA

NANZUQUE

NUR MAHAL DA COL

QUADRIL DO IZ

SALVATELA DA COL

INICIATIVA

MACUNI DO SALTO x **HERINGER REGENTE**

1646 DA MN

ILHA DO SALTO

HERINGER 3162

BARRETINA DA LAC.

PESO: 550kg - C.E: 36cm - iABCZ: 14.57 - TOP: 4%

Comprador: _____ R\$: _____

LOTE
100

Vendedor: Nelore Heringer
HERINGER 8158

Touro Nelore PO



Raça: Nelore PO - Sexo: Macho - Nasc.: 04/08/2016 - Idade: 25m - Reg.: FHGN 8158

1171

ZEFEC ABDALA

1646 DA MN

QUARK COL

HIALITA LAMU

BNUVA DA COL

JAMBI TE KUBERA x **HERINGER FIBULA**

IGUACU DA PAGADOR

FASCINACAO NF ELD.

HERINGER CP2345

TAILANDIA DA SM

PESO: 600kg - C.E: 35cm

Comprador: _____ R\$: _____

LOTE
101

Vendedor: Nelore Heringer
HERINGER 8294

Touro Nelore PO



Raça: Nelore PO - Sexo: Macho - Nasc.: 26/08/2016 - Idade: 24m - Reg.: FHGN 8294

B8951 DA MN

ESCALDADO

C2569 DA MN

MARISCO

B9370 DA MN

GAMA

HERINGER PAGADOR x **HERINGER 825**

NUR MAHAL COL

270 FHGL27606

3248 DA AGRIL

270 CP231902

PESO: 580kg - C.E: 38cm - iABCZ: 6.51 - TOP: 24%

Comprador: _____ R\$: _____

LOTE

102

Vendedor: Nelore Heringer
HERINGER PERSEU FIV

Touro Nelore PO



Raça: Nelore PO - Sexo: Macho - Nasc.: 04/09/2016 - Idade: 24m - Reg.: FHGN 8481

1804

ESCALDADO

TANGO

MARISCO

2892 DA MN

GAMA

RAMBO DA MN x DHELYNA DO BROTAS

1171

SALYAN POI DA POTY

A 1359 DA MN

DESOLADA BJ 4 LAGOAS

JUNDIA

HATA DA LUSIT

PESO: 700kg - C.E: 43cm - iABCZ: 11.08 - TOP: 9%

Comprador: _____ R\$: _____

LOTE

103

Vendedor: Nelore Heringer
HERINGER 8353

Touro Nelore PO



Raça: Nelore PO - Sexo: Macho - Nasc.: 04/09/2016 - Idade: 24m - Reg.: FHGN 8353

B2795 DA MN

TAJ MAHAL I

B8951 DA MN

PAKAR POI OT

B0791 DA MN

NIRI PO

C2569 DA MN x DALIA POI FSF

B0680 DA MN

DHARITI POI DO BR.

B9370 DA MN

BABITA POI BRUMADO

B0963 DA MN

KOTTI X TE POI BR.

PESO: 560kg - C.E: 36cm

Comprador: _____ R\$: _____

LOTE
104

Vendedor: Nelore Heringer
HERINGER 8336

Touro Nelore PO



Raça: Nelore PO - Sexo: Macho - Nasc.: 08/09/2016 - Idade: 24m - Reg.: FHGN 8336

VISUAL DA ZEB. VR

GABINETE

IDÍLIO DA YB

BACKUP

INHACA DA JANDAIA

AMAGDALA

FAJARDO DA GB x HERINGER 600

NAGO DA MORUNGABA

BAILARINA DA GB

HERINGER NEL BO 3358

AÇOIABA DA BO

PESO: 560kg - C.E: 40cm - iABCZ: 6.07 - TOP: 26%

Comprador: _____ R\$: _____

LOTE
105

Vendedor: Nelore Heringer
HERINGER 8297

Touro Nelore PO



Raça: Nelore PO - Sexo: Macho - Nasc.: 28/08/2016 - Idade: 24m - Reg.: FHGN 8297

B2795 DA MN

NUR MAHAL COL

B8951 DA MN

MACUNI DO SALTO

B0791 DA MN

ILHA DO SALTO

C2569 DA MN x HERINGER 1116

B0680 DA MN

B9370 DA MN

HERINGER CP2327

B0963 DA MN

PESO: 590kg - C.E: 36cm - iABCZ: 15.23 - TOP: 3%

Comprador: _____ R\$: _____

LOTE

106

Vendedor: Nelore Heringer

HERINGER 8530

Touro Nelore PO



Raça: Nelore PO - Sexo: Macho - Nasc.: 28/09/2016 - Idade: 23m - Reg.: FHGN 8530

MYKE DA COL.

ESCALDADO

RANCHI IPE OURO

MARISCO

OPALA IPE OURO

GAMA

JAMBO TE VII J.GALERA x **HERINGER CARNAUBA**

NAMBI MATA VELHA

FADAMY TE J.GALERA

HERINGER NEL BO 3662

OPERA DA S.CRUZ

PESO: 580kg - C.E: 33cm

Comprador: _____ R\$: _____

LOTE DUPLO

107

Vendedor: Nelore Heringer

FAVECO M.VERDE

Touro Nelore PO



Raça: Nelore PO - Sexo: Macho - Nasc.: 03/10/2016 - Idade: 23m - Reg.: ISPK 9737

ZEFEC ABDALA

VISUAL DA ZEB.VR

QUARK COL

JSP ARTILHEIRO

BNUVA DA COL.

HERANCA

TURBO M.VERDE x **ARIADNA M.VERDE**

LADHUR PO DA JATOBA

ESTOPIM DA PABREU

FANICA CZ

PROVEITOSA M.VERDE

NAPA 71

ENGRENAGEM M.VERDE

C.E: 35cm - Peso: 550kg - iABCZ: 12.24 - TOP: 7%

107

Vendedor: Nelore Heringer

HERINGER 8948

Touro Nelore PO



Raça: Nelore PO - Sexo: Macho - Nasc.: 07/12/2016 - Idade: 21m - Reg.: FHGN 8948

LEGAT MJ DA D AGUA

BITELO DA SS

NUR MAHAL DA COL

ELDORADO MRA

SALVATELA DA COL

VEDETE DA SS

MACUNI DO SALTO x **HERINGER CUBA**

1646 DA MN

ILHA DO SALTO

HERINGER CP2379

BARRETINA DA LAC.

C.E: 33cm - Peso: 510kg - iABCZ: 10.09 - TOP: 12%

Comprador: _____ R\$ _____

LOTE DUPLO

108

Vendedor: Nelore Heringer

HERINGER 8562

Touro Nelore PO



Raça: Nelore PO - Sexo: Macho - Nasc.: 02/10/2016 - Idade: 23m - Reg.: FHGN 8562

B1826 DA MN

RANCHI IPE OURO

AKAMUN

HOCK TE BM DA FC

B2598 DA MN

TAMYA BM DA FC

1713 DA LACADA x **HERINGER OCIOSA**

CABIMENTO DA LAC.

VAYAN MJ DO SABIA

786 DA LACADA

BINA

375 DA LACADA

UNA GUERREIRO

C.E: 35cm - Peso: 530kg

108

Vendedor: Nelore Heringer

LOGARITIMO FIV M.VERDE

Touro Nelore PO



Raça: Nelore PO - Sexo: Macho - Nasc.: 27/11/2016 - Idade: 21m - Reg.: ISPU 5651

QUARK COL.

LUDY DE GARÇA

GAROTO TE DE NAVIRAÍ

BITELO DA SS

BISCA DA S.MARTA

TAREFA DA SS

JABRIEL FIV DE NAVIRAÍ x **ATHENAS FIV DGSA**

BUGIO TE DA SM

FAJARDO DA GB

FILUSTRIA DE NAVIRAÍ

PINAH DA FORT VR

CALIFA DE NAVIRAI

HILOTA DA FORT VR

C.E: 32cm - Peso: 500kg

Comprador: _____ R\$ _____

LOTE DUPLO

109

Vendedor: Nelore Heringer

GELADO M.VERDE

Touro Nelore PO



Raça: Nelore PO - Sexo: Macho - Nasc.: 27/01/2017 - Idade: 19m - Reg.: ISPK 10007

ZEFEC ABDALA

GARIMPEIRO DA AT

QUARK COL

EDHUPATI DO ARROIO

BNUVA DA COL.

RAVANA DO ARROIO

TURBO M.VERDE x **ZOROPA M.VERDE**

LADHUR PO DA JATOBA

EGIPAN LR DO VALE

FANICA CZ

CALADA MONTE VERDE

NAPA 71

FRAPIA CZ

C.E: 34cm - Peso: 500kg - iABCZ: 9.55 - TOP: 13%

109

Vendedor: Nelore Heringer

HERINGER 8970

Touro Nelore PO



Raça: Nelore PO - Sexo: Macho - Nasc.: 08/12/2016 - Idade: 21m - Reg.: FHGN 8970

LEGAT MJ DA D AGUA

B8951 DA MN

NUR MAHAL DA COL

C2569 DA MN

SALVATELA DA COL

B9370 DA MN

MACUNI DO SALTO x **HERINGER 1041**

1646 DA MN

ILHA DO SALTO

3115 DA AGRIL

BARRETINA DA LAC.

C.E: 33cm - Peso: 500kg - iABCZ: 14.11 - TOP: 4%

Comprador: _____ R\$ _____

LOTE TRIPLO

110

Vendedor: Nelore Heringer

FARISEU M.VERDE

Touro Nelore PO



Raça: Nelore PO

Sexo: Macho

Nasc.: 02/10/2016

Idade: 23m

Reg.: ISPK 9734

GOLIAS IMP

FREGUES DA SC

VALIDEZ VR

OMEGA FIV

A9533 DA MN

CAMBIRA DS

TIMBIRA DS

IGUAÇU DA PAG.

LADHUR PO DA JATOBA

BILARA DA NI

DESLANCHA M. VERDE

EXIMIO 71

FIUZA CZ

BARANGA CZ

C.E: 33cm - Peso: 500kg - iABCZ: 7.45 - TOP: 20%

110

Vendedor: Nelore Heringer

GADIEL M.VERDE

Touro Nelore PO



Raça: Nelore PO

Sexo: Macho

Nasc.: 10/01/2017

Idade: 20m

Reg.: ISPK 9978

ZEFEC ABDALA

QUARK COL

BNUVA DA COL.

TURBO M.VERDE

LADHUR PO DA JATOBA

FANICA CZ

NAPA 71

C2953 DA MN

D1579 DA MN

C2536 DA MN

TROUXA M.VERDE

2792 DA SORAYA

PRANCHA TE CS

BULA DA TRIND.

C.E: 33cm - Peso: 550kg - iABCZ: 13.45 - TOP: 5%

110

Vendedor: Nelore Heringer

HERINGER 8443

Touro Nelore PO



Raça: Nelore PO

Sexo: Macho

Nasc.: 18/09/2016

Idade: 24m

Reg.: FHGN 8443

GOLAN

B8734 DA MN

A9102 DA MN

GANGES COL

VISOR COL

DENGOSINHA COL

AULISTA COL

B8951 DA MN

C 2569 DA MN

B9370 DA MN

HERINGER 1077

HERINGER CP2326

C.E: 36cm - Peso: 510kg - iABCZ: 18.57 - TOP: 1%

Comprador: _____ R\$: _____

LOTE DUPLO

111

Vendedor: Nelore Heringer

FINLANDES FIV M.VERDE

Touro Nelore PO



Raça: Nelore PO - Sexo: Macho - Nasc.: 02/12/2016 - Idade: 21m - Reg.: ISPK 9923

ÁTMA DE NAVIRAÍ

QUARK COL

DONATO DE NAVIRAÍ

TURBO M.VERDE

BATINA DA SM

FANICA CZ

HERÓI DE NAVIRAÍ x **TAILANA M.VERDE**

GANDHI PO DA NI

BITELO DA SS

TAQUIRA DA SM

SANCIA FIV FIV M.VERDE

PASSEATA DE NAVIRAÍ

MAYANA 17 TE M.VERDE

C.E: 34cm - Peso: 550kg - iABCZ: 10.38 - TOP: 11%

111

Vendedor: Nelore Heringer

GOIANADO M.VERDE

Touro Nelore PO



Raça: Nelore PO - Sexo: Macho - Nasc.: 03/01/2017 - Idade: 20m - Reg.: ISPK 10081

1646 DA MN

1646 DA MN

NOBRE TE DA PRIM

EVENTO TE PO DA NI

ENTREVISTA DA PRIM

GARUDA POI DA NI

BULLOOG TE M.VERDE x **CANGA MONTE VERDE**

LUDY DE GARCA

HUACO TE SAUSALITO

GAVIA DA FG

GROSA CZ

ANGRA DO PONTAL

GAMBATA 71

C.E: 36cm - Peso: 530kg - iABCZ: 11.13 - TOP: 9%

Comprador: _____ R\$ _____

LOTE DUPLO

112

Vendedor: Nelore Heringer

GANCHO FIV M.VERDE

Touro Nelore PO



Raça: Nelore PO - Sexo: Macho - Nasc.: 10/01/2017 - Idade: 20m - Reg.: ISPK 10028

GAROTO TE DE NAVIRAI

PANAGPUR AL DA PAUL.

JABRIEL FIV DE NAVIRAI

ENLEVO DA MORUNG

FILUSTRIA DE NAVIRAI

VEDETE DA M.

NERO FIV DE NAV. x DRAG A MAUA

TECELAO DA SM

FAJARDO DA GB

NAVIRAI 11177-09

TEKA DA BAL.

ESCADA TE

JARIANA DA BAL.

C.E: 36cm - Peso: 560kg - iABCZ: 7.75 - TOP: 19%

112

Vendedor: Nelore Heringer

TURBULENTO FIV M.VERDE

Touro Nelore PO



Raça: Nelore PO - Sexo: Macho - Nasc.: 05/11/2016 - Idade: 22m - Reg.: ISPK 9853

QUARK COL.

LUDY DE GARÇA

GAROTO TE DE NAVIRAI

BITELO DA SS

BISCA DA S.MARTA

TAREFA DA SS

JABRIEL FIV DE NAVIRAI x SANCIA FIV FIV M.VERDE

BUGIO TE DA SM

BVLGARI TE DA SABIA

FILUSTRIA DE NAVIRAI

MAYANA 17 TE M.VERDE

CALIFA DE NAVIRAI

MAYANA JNF

C.E: 33cm - Peso: 590kg - iABCZ: 5.49 - TOP: 29%

Comprador: _____ R\$ _____

LOTE DUPLO

113

Vendedor: Nelore Heringer

HERINGER 8493

Touro Nelore PO



Raça: Nelore PO - Sexo: Macho - Nasc.: 21/09/2016 - Idade: 24m - Reg.: FHGN 8493

LEGAT MJ DA D AGUA

FAJARDO DA GB

NUR MAHAL DA COL

BIG BEN DA S.NICE

SALVATELA DA COL

COMPORTA DA S.NICE

MACUNI DO SALTO x **SACHA TE DO LAJEDAO**

1646 DA MN

BITELO DA SS

ILHA DO SALTO

MELINITA DA CINEL.

BARRETINA DA LAC.

FABULA DO LAGEDAO

C.E: 32cm - Peso: 540kg - iABCZ: 6.68 - TOP: 23%

113

Vendedor: Nelore Heringer

HERINGER 8782

Touro Nelore PO



Raça: Nelore PO - Sexo: Macho - Nasc.: 23/11/2016 - Idade: 21m - Reg.: FHGN 8782

LUDY DE GARCA

NUR MAHAL COL

BITELO DA SS

MACUNI DO SALTO

TAREFA DA SS

ILHA DO SALTO

CHIVA DA NEL. x **HERINGER PASSIVA**

BOMBAIN POI DA NEL.

TROVAO TE DE NAV.

PAPIRA DA NEL.

HERINGER PRINCESA

INDICADORA DA NEL.

TOELETE DA POTY VR

C.E: 34cm - Peso: 500kg - iABCZ: 8.31 - TOP: 17%

Comprador: _____ R\$ _____

LOTE DUPLO

114

Vendedor: Nelore Heringer

HERINGER MERITO

Touro Nelore PO



Raça: Nelore PO - Sexo: Macho - Nasc.: 14/11/2016 - Idade: 22m - Reg.: FHGN 8728

B8951 DA MN

BITELO DA SS

C2569 DA MN

HEROICO TE NAVIRAI

B9370 DA MN

TARJA TE DE NAV.

HERINGER PAGADOR x **HERINGER NOVIS FIV**

NUR MAHAL COL

EDHANK TE BM DA FC

270 FHGL27606

VALA I FIV NOVAMATA

HERINGER CP2319

VALA B.CORREIA

C.E: 35cm - Peso: 600kg

114

Vendedor: Nelore Heringer

HERINGER MITTO

Touro Nelore PO



Raça: Nelore PO - Sexo: Macho - Nasc.: 20/11/2016 - Idade: 22m - Reg.: FHGN 8771

LUDY DE GARÇA

GANDHI PO DA NI

BITELO DA SS

JHEMUM FIV IPE OURO

TAREFA DA SS

ABS DECLINATORIA-J5

HERINGER GOLIAS x **DIXIE1 FIV DO AZJ**

1646 DA MN

BITELO DA SS

KALGI TE DA CANCELA

DIXIE FIV AGRO JB

ALGIBEIRA III

PRADA TE DA SABIA

C.E: 34cm - Peso: 550kg

Comprador: _____ R\$ _____

LOTE TRIPLO

115

Vendedor: Nelore Heringer

FAREJO M.VERDE

Touro Nelore PO



Raça: Nelore PO

Sexo: Macho

Nasc.: 10/10/2016

Idade: 23m

Reg.: ISPK 9739

1646 DA MN

HELÍACO DA JAVA

DÉLIA DA JAVA

RHENNO FIV KUBERA x **RIMA FIV KAILA**

LEGAT DA SABIÁ

HADELIA NF DA ELD.

MALTA DA S. MARIA

INDUZIDO DO REC.

RIMA FIV CAPOLAVORO2

BELGICA I PO DA NI

BITELO DA SS

FALABELA FIV DA 3 BA

SERVIA 9 DA J.GALERA

C.E: 34cm - Peso: 550kg

115

Vendedor: Nelore Heringer

HERINGER 8923

Touro Nelore PO



Raça: Nelore PO

Sexo: Macho

Nasc.: 01/12/2016

Idade: 21m

Reg.: FHGN 8923

B8951 DA MN

C2569 DA MN

B9370 DA MN

HERINGER PAGADOR x **CARISMA DA FSF**

NUR MAHAL COL

HERINGER ECOAR

HERINGER CP2319

LEGAT MJ DA O.D AGUA

JUMBO DA QUIL.

GRETISSSEN DA WB

VISUAL DA ZEB.VR

AVA

JE ESPANHOLA DA EN

C.E: 33cm - Peso: 500kg - iABCZ: 5.51 - TOP: 28%

115

Vendedor: Nelore Heringer

LESIVO FIV M.VERDE

Touro Nelore PO



Raça: Nelore PO

Sexo: Macho

Nasc.: 22/10/2016

Idade: 22m

Reg.: ISPU 5599

QUARK COL.

GAROTO TE DE NAVIRAI

BISCA DA S.MARTA

JABRIEL FIV DE NAVIRAI x **JARA VIII FIV COMAPI**

BUGIO TE DA SM

FILUSTRIA DE NAVIRAI

CALIFA DE NAVIRAI

1171

1646 DA MN

HIALITA LAMU

FAJARDO DA GB

ITALIA IV TE J GALERA

ESPAÑHOLA J GALERA

C.E: 36cm - Peso: 530kg

Comprador: _____ R\$: _____

LOTE

116

Vendedor: Nelore Heringer
HERINGER DIMITRI FIV

Touro Nelore PO



Raça: Nelore PO - Sexo: Macho - Nasc.: 29/01/2016 - Idade: 31m - Reg.: FHGN 7929

MAIA DA SM

1171

PAYSANDU DE NAVIRAÍ

1646 DA MN

LARA TE DE NAVIRAÍ

HIALITA LAMU

BASCO DA SM x ATREVIDA TE DA ECO

GANDHI PO DA NI

LEGAT MJ DA SABIÁ

TAQUIRA DA SM

ROXANA DA SABIÁ

PASSEATA DE NAVIRAÍ

GHALANA DA SABIÁ

PESO: 750kg - C.E: 40cm

Comprador: _____ R\$: _____

LOTE

117

Vendedor: Nelore Heringer
HERINGER SUBLIME FIV

Touro Nelore PO



Raça: Nelore PO - Sexo: Macho - Nasc.: 14/11/2017 - Idade: 10m - Reg.: FHG 639

ACARINO DE TAB.

BACARDI MB DA FLOR

EFETIVO DE TAB.

283 P.RISCADA

PECARI DE TAB.

GUIMA P.RISCADA

MAQUINAL DE TAB. x HERINGER 315

URUACU DE TAB.

MAQUINAL DE TAB.

FRONTALEZA DE TAB.

HERINGER TAB LA 39

UIRA DE TAB.

HERINGER TAB KA 8553

PESO: 400kg - C.E: 40cm

Comprador: _____ R\$: _____

Lote: 78		Vendedor(es): Nelore Heringer				Qtde de animais: 8 Fêmea(s)	
ANIMAL	NASC.:	SEXO	RAÇA	Peso	Pai	Reprodutivo	
FHGN 8206	06/08/2016	Fêmea	Nelore PO	483 Kg	MACUNI DO SALTO	Segue prenhe desde 12/04/2018, do touro TRUCK DA ALO BRASIL.	
FHGN 8391	13/09/2016	Fêmea	Nelore PO	471 Kg	JAMBI TE KUBERA	Segue prenhe desde 12/04/2018, do touro C2569 DA MN.	
FHGN 7777	05/11/2015	Fêmea	Nelore PO	565 Kg	ANRIT II DA SJ	Segue prenhe desde 19/01/2018, do touro C8288 DA MN.	
FHGN 7055	28/08/2015	Fêmea	Nelore PO	526 Kg	LUX GRANUTU TE	Segue prenhe desde 19/01/2018, do touro C8288 DA MN.	
FHGN 7332	12/09/2015	Fêmea	Nelore PO	444 Kg	MACUNI DO SALTO	Segue prenhe desde 26/04/2018, do touro TRUCK DA ALO BRASIL.	
FHGN 7536	15/10/2015	Fêmea	Nelore PO	489 Kg	HERINGER PAGADOR	Segue prenhe desde 08/02/2018, do touro GANGES COL.	
FHGN 7547	15/10/2015	Fêmea	Nelore PO	523 Kg	HERINGER PAGADOR	Segue prenhe desde 13/02/2018, do touro REM QUILANO.	
FHGN 7429	20/09/2015	Fêmea	Nelore PO	528 Kg	TATCHER MJ DO SABIA	Segue prenhe desde 12/02/2018, do touro C8288 DA MN.	

Lote: 79		Vendedor(es): Nelore Heringer				Qtde de animais: 7 Fêmea(s)	
ANIMAL	NASC.:	SEXO	RAÇA	Peso	Pai	Reprodutivo	
FHGN 8110	10/08/2016	Fêmea	Nelore PO	462 Kg	NUR MAHAL COL	Segue prenhe desde 12/04/2018, do touro TRUCK DA ALO BRASIL.	
FHGN 8339	14/09/2016	Fêmea	Nelore PO	433 Kg	MACUNI DO SALTO	Segue prenhe desde 12/04/2018, do touro SHERLOCK MAT..	
FHGN 8385	12/09/2016	Fêmea	Nelore PO	510 Kg	1713 DA LACADA	Segue prenhe desde 12/04/2018, do touro JATA JUMBO.	
FHGN 8531	30/09/2016	Fêmea	Nelore PO	450 Kg	JAMBO TE VII J.GALERA	Segue prenhe desde 25/05/2018, do touro REM STATES.	
FHGN 8577	13/10/2016	Fêmea	Nelore PO	423 Kg	JAMBI TE KUBERA	Segue prenhe desde 25/05/2018, do touro JABRIEL FIV DE NAVIR.	
FHGN 7865	05/12/2015	Fêmea	Nelore PO	531 Kg	HERINGER PAGADOR	Segue prenhe desde 19/01/2018, do touro REM QUILANO.	
FHGN 7502	02/10/2015	Fêmea	Nelore PO	525 Kg	MARISCO	Segue prenhe desde 19/01/2018, do touro C8288 DA MN.	

Lote: 80		Vendedor(es): Nelore Heringer				Qtde de animais: 7 Fêmea(s)	
ANIMAL	NASC.:	SEXO	RAÇA	Peso	Pai	Reprodutivo	
FHGN 8130	17/08/2016	Fêmea	Nelore PO	410 Kg	JAMBO TE VII J.GALER	Segue prenhe desde 24/05/2018, do touro REM CALDONEIRO.	
FHGN 8205	02/08/2016	Fêmea	Nelore PO	453 Kg	C2569 DA MN	Segue prenhe desde 12/04/2018, do touro REM USP.	
FHGN 8375	10/09/2016	Fêmea	Nelore PO	451 Kg	1713 DA LACADA	Segue prenhe desde 12/04/2018, do touro TRUCK DA ALO BRASIL.	
FHGN 8517	26/09/2016	Fêmea	Nelore PO	450 Kg	1713 DA LACADA	Segue prenhe desde 02/06/2018, do touro REM VOKOLO.	
FHGN 8685	13/11/2016	Fêmea	Nelore PO	376 Kg	JAMBO TE VII J.GALER	Segue prenhe desde 25/05/2018, do touro REM DHEEF.	
FHGN 8707	03/11/2016	Fêmea	Nelore PO	394 Kg	1713 DA LACADA	Segue prenhe desde 24/05/2018, do touro REM VOKOLO.	
FHGN 8768	11/11/2016	Fêmea	Nelore PO	468 Kg	BASCO DA SM	Segue prenhe desde 25/05/2018, do touro REM STATES.	

Lote: 81		Vendedor(es): Nelore Heringer				Qtde de animais: 7 Fêmea(s)	
ANIMAL	NASC.:	SEXO	RAÇA	Peso	Pai	Reprodutivo	
FHGN 8068	01/08/2016	Fêmea	Nelore PO	427 Kg	1713 DA LACADA	Segue prenhe desde 08/05/2018, do touro DONATO DE NAVIRAI.	
FHGN 8085	05/08/2016	Fêmea	Nelore PO	437 Kg	MACUNI DO SALTO	Segue prenhe desde 02/06/2018, do touro GANGES COL.	
FHGN 8234	17/08/2016	Fêmea	Nelore PO	419 Kg	HERINGER PAGADOR	Segue prenhe desde 12/04/2018, do touro JABRIEL FIV DE NAVIR.	
FHGN 8311	03/09/2016	Fêmea	Nelore PO	365 Kg	HERINGER PAGADOR	Segue prenhe desde 25/05/2018, do touro REM STATES.	
FHGN 8660	03/11/2016	Fêmea	Nelore PO	394 Kg	TECELÃO DA SM	Segue prenhe desde 25/05/2018, do touro REM DHEEF.	
FHGN 8705	02/11/2016	Fêmea	Nelore PO	368 Kg	HERINGER PAGADOR	Segue prenhe desde 25/05/2018, do touro REM STATES.	
FHGN 8783	24/11/2016	Fêmea	Nelore PO	377 Kg	HERINGER PAGADOR	Segue prenhe desde 24/05/2018, do touro REM USP.	

Lote: 82		Vendedor(es): Nelore Heringer				Qtde de animais: 6 Fêmea(s)
ANIMAL	NASC.:	SEXO	RAÇA	Peso	Pai	Reprodutivo
FHGN 8072	01/08/2016	Fêmea	Nelore PO	479 Kg	ANRIT II DA SJ	Segue prenhe desde 12/04/2018, do touro JABRIEL FIV DE NAVIR.
FHGN 8160	01/08/2016	Fêmea	Nelore PO	507 Kg	TATCHER MJ DO SABIA	Segue prenhe desde 12/04/2018, do touro C2569 DA MN.
FHGN 8226	17/08/2016	Fêmea	Nelore PO	470 Kg	HERINGER PAGADOR	Segue prenhe desde 12/04/2018, do touro REM USP.
FHGN 8262	23/08/2016	Fêmea	Nelore PO	457 Kg	GANGES COL	Segue prenhe desde 12/04/2018, do touro JABRIEL FIV DE NAVIR.
FHGN 8466	28/09/2016	Fêmea	Nelore PO	440 Kg	HERINGER PAGADOR	Segue prenhe desde 12/04/2018, do touro JABRIEL FIV DE NAVIR.
FHGN 7824	30/11/2015	Fêmea	Nelore PO	499 Kg	HERINGER PAGADOR	Segue prenhe desde 19/01/2018, do touro REM USP.