



A UNIÃO DA RAÇA, GENÉTICA E PRODUTIVIDADE!

16 DE SETEMBRO
SÁBADO - 12H



Agropecuária
Diamantino

LEILÃO VIRTUAL
Genética
VITÓRIA
DIAMANTINO
e convidados

NOVILHAS PRENHAS
MATRIZES PARIDAS - TOUROS

Transmissão Canal do Boi e CTV

LEILOEIRAS



ASSESSORIA



TRANSMISSÃO



REGULAMENTO DO LEILÃO

O presente regulamento estabelecerá as normas que serão observadas durante o leilão, sendo que seu cumprimento será obrigatório a todos aqueles que, na condição de convidados, participantes e/ou promotores do evento, quiserem promover a aquisição ou venda de animal(is) ou produto(s) agrobusiness, ou como mero espectador.

1. DEFINIÇÕES

1.1 Considera-se LEILÃO o evento que visa a comercialização de animal(is) e/ou produto(s), pela melhor oferta de valores, efetuada de forma aberta e aceita por um leiloeiro.

1.2 Considera-se EMPRESA LEILOEIRA a empresa responsável pela organização e coordenação do leilão. O presente leilão será coordenado e organizado pela Central Leiloes Ltda.

1.3 Considera-se LEILOEIRO a pessoa inscrita no Sindicato Nacional dos Leiloeiros Rurais, detentor de fé-pública, e que será responsável pela recepção das propostas de ofertas aos lotes comercializados, bem como pela batida do martelo e concretização do negócio.

1.4 Considera-se PROMOTOR DO EVENTO a(s) pessoa(s), física(s) ou jurídica(s), que for(em) responsável(is) pela promoção do evento e arrematação do(s) animal(is) ou produto(s) para serem comercializados no leilão.

1.5 Considera-se CONVIDADO a pessoa, física ou jurídica, que for proprietária de animal(is) ou produto(s) que será(o) comercializado(s) no leilão. Ao convidado também será permitida a realização de compras no leilão.

1.6 Considera-se PARTICIPANTE todo aquele que comparecer no leilão e que tenha interesse na compra de animal(is) ou produto(s) comercializado(s) no evento, ou como mero espectador.

1.7 Considera-se COMISSÃO DE COMPRA a comissão paga pelo comprador do(s) animal(is) / produto(s) à EMPRESA LEILOEIRA, que será anunciada pelo leiloeiro no início do leilão, cujo percentual incidirá sobre o valor total de cada lote apregoado.

1.8 Considera-se COMISSÃO DE VENDA a comissão paga pelo proprietário do(s) animal(is) / produto(s) ao PROMOTOR DO EVENTO / EMPRESA LEILOEIRA.

1.9 Considera-se PRODUTO tudo que não seja semovente e que possa ser comercializado em leilão, tais como: embrião, sêmen, etc.

1.10 Considera-se LANCE DE DEFESA o lance ofertado pelo próprio proprietário do animal(is) ou produto(s), quando não alcançado o preço esperado por este junto ao leilão. Nesta hipótese, o proprietário será responsável pelo pagamento das comissões de compra e venda acima previstas.

1.11 Considera-se LOTE o grupo de animais ou o animal individualmente e/ou de produtos a serem colocados à venda através de leilão, devidamente identificado no catálogo.

2. CADASTRO:

2.1 Todo aquele que pretenda apresentar lance no leilão deverá estar previamente cadastrado junto à Central Leiloes Ltda, podendo encaminhar tal solicitação à empresa leiloeira com antecedência, para fins de análise e aprovação prévia dos cadastros. Nesta hipótese, o pedido de cadastramento importará em autorização automática à empresa leiloeira de consulta de informações do solicitante junto ao SERASA ou outros órgãos de proteção ao crédito.

2.2 A Central Leiloes Ltda disponibilizará aos convidados e participantes um escritório no local do evento, podendo o cadastro ser efetuado neste local. Nesta hipótese, toda compra efetuada pelo convidado ou participante ficará condicionada à posterior aprovação do cadastro, bem como aceitação pelo VENDEDOR.

2.3 A presença dos convidados ou participantes no recinto do leilão importará em imediata autorização à Central Leiloes Ltda em promover consultas sobre os mesmos junto ao SERASA ou outros órgãos de proteção ao crédito.

2.4 Os empregados da Central Leiloes Ltda não estão autorizados a avaliar ou endossar qualquer comprador junto ao leilão.

2.5 A existência de cadastro não dispensará a necessidade de apresentação de avalista, caso seja solicitado pelo VENDEDOR ou pela Central Leiloes Ltda.

2.6 Será permitida a compra de animal(is) / produto(s) mediante procuração por Instrumento Público, a qual deverá ser específica para aquele evento e deverá conter o valor máximo autorizado pelo outorgante e desde que este possua cadastro aprovado junto à Central Leiloes Ltda, que permanecerá com referida procuração.

2.7 A Central Leiloes Ltda atua como intermediária das transações, sendo responsável pela organização e coordenação do evento, não se responsabilizando pelo inadimplemento do comprador, seja em relação ao valor do(s) produto(s) / animal(is) adquirido(s), seja em relação às comissões de venda. Portanto, cabe ao vendedor manifestar-se sobre o cadastro do comprador antes da assinatura do contrato de compra e venda, bem como exigir a assinatura de avalista antes da formalização deste contrato.

3. DO LEILOEIRO:

3.1 O leilão será realizado por um LEILOEIRO RURAL, devidamente inscrito nos órgãos próprios, sendo que a venda considerará efetuada com a batida do martelo, momento em que as partes, compradores e vendedores, estarão obrigados ao cumprimento do negócio fechado, exceto na hipótese de não aprovação do cadastro do comprador, na forma do item 02 supra.

3.2 Poderá o leiloeiro, durante o leilão, promover as alterações das presentes normas, estabelecer outras regras, alterar as disposições do catálogo, de lotes ou condições de pagamento, instituir preços mínimos, sem direito de reclamação ou indenização por parte dos convidados ou participantes.

4. DISPOSIÇÕES ESPECÍFICAS PARA LEILÃO DE PRENHEZES:

4.1 Salvo estipulação em contrário, nos casos de livre acasalamento ou embrião a ser coletado, a primeira parcela será considerada como sinal de negócio e devidas no ato. As demais parcelas somente poderão ser exigidas do(s) COMPRADOR(es) após o recebimento ou a retirada da(s) prenhez(es) confirmada(s). Caso o VENDEDOR tenha recebido antecipadamente alguma parcela e a prenhez não consiga se realizar o VENDEDOR restituirá ao(s) COMPRADOR(es) o valor recebido.

4.2. PRENHEZES RECEPTORAS:

4.2.1. O VENDEDOR se responsabiliza em apresentar a(s) receptora(s) em perfeitas condições físicas, com boa habilidade maternal, a fim de bem criar o embrião.

4.2.2. O COMPRADOR, por sua vez, se compromete a mantê-la(s) sob as mesmas condições de manejo e trato, a fim de não prejudicar o desenvolvimento do embrião adquirido.

4.2.3. O COMPRADOR deverá comunicar imediatamente o VENDEDOR em caso de óbito da receptora e/ou da "cria", bem como de qualquer intercorrência que venha a surgir durante o período gestacional.

4.3. EMBRIÕES A SEREM COLETADOS:

4.3.1. É de responsabilidade de VENDEDOR a coleta e transferência do referido acasalamento, tendo o prazo máximo de 90 dias para a entrega da receptora prenhe, a contar da data da assinatura do presente Contrato, findo o qual poderá o COMPRADOR optar, em comum acordo com o VENDEDOR, escolher outro acasalamento já realizado, de igual importância e valor.

4.4. LIVRES ACASALAMENTOS:

4.4.1. O VENDEDOR oferece a doadora para ser acasalada com o touro da escolha do COMPRADOR, ficando a mesma na propriedade do titular.

4.4.2. O COMPRADOR tem o prazo máximo de 30 dias para enviar o sêmen do reprodutor escolhido, ou autorizar o proprietário da doadora a acasalá-la segundo seu critério.

4.4.3. Todas as despesas provenientes do transporte e aquisição de sêmen que porventura possam ocorrer, serão de inteira responsabilidade do COMPRADOR.

4.4.4. Do acasalamento em questão o COMPRADOR terá direito a apenas uma prenhez proveniente da lavagem, salvo disposição em contrário e acordado entre as partes. Terá também direito a optar se tal prenhez será sexada de macho ou fêmea.

4.4.5. O VENDEDOR garante ao COMPRADOR que a prenhez adquirida venha a nascer com saúde, com garantia de receber RGN (registro geral de nascimento) e RGD (registro geral definitivo).

4.4.6. Caso o produto nascido não preencha os requisitos mencionados no item anterior, deverá o VENDEDOR substituir o produto, caso não possua o mesmo acasalamento, de comum acordo com o COMPRADOR, substituí-lo por outro já nascido de igual categoria e valor.

4.5 A(s) prenhez(es) será(ão) entregue(s) por malha viária, podendo ainda o COMPRADOR retirá-la da propriedade de origem, sob sua conta e responsabilidade.

5. DISPOSIÇÕES ESPECÍFICAS PARA LEILÃO DE SÊMEN:

5.1. O VENDEDOR responde pela qualidade do sêmen de animal de sua propriedade posto a venda.

LEILÃO VIRTUAL
Genética
**VITÓRIA
DIAMANTINO**
e convidados

CONTINUAÇÃO DA PÁGINA ANTERIOR...

6. DISPOSIÇÕES GERAIS PARA TODOS OS LEILÕES:

6.1. O leiloeiro apregoará, no início de cada lote, o valor do lance que, multiplicado pelo número de parcelas determinadas, formará o preço total de venda e compra do(s) animal(is)/ produto(s). Também será informada a condição de cada venda, data de vencimento das parcelas, condições gerais do(s) produto(s) ou a(s) condição(ões) física(s) do(s) animal(is) referentes a cada lote.

6.2. Os leilões referentes à gado de elite, embrião e sêmen serão realizados com CLÁUSULA DE RESERVA DE DOMÍNIO, que abrangerá inclusive as "crias" advindas destes, conforme disposto no artigo 95 do Código Civil.

6.3. Excetuando o disposto no item 2. deste Regulamento (aprovação de cadastro), as vendas efetuadas durante o leilão são irrevogáveis e irrevogáveis, obrigando comprador e vendedor ao seu cumprimento, por si e por seus herdeiros ou sucessores.

6.4. Ainda que existente índice deflacionário divulgado pelo Governo Federal, os preços estabelecidos no leilão não serão alterados.

6.5. Caberá ao comprador o pagamento do ICMS e ao vendedor o recolhimento do mesmo, referente ao lote adquirido, devendo o segundo informar a Central Leilões Ltda o número de inscrição junto à Receita Estadual.

6.6. A participação no leilão de qualquer pessoa, seja comprador ou vendedor, implicará na presunção de aceitação de todas as normas previstas neste Regulamento, e, face disponibilização deste Regulamento a todos que se encontram presentes no recinto do leilão através do catálogo, não poderá alegar desconhecimento para eximir de seu cumprimento.

6.7. Compradores domiciliados fora do país deverão informar-se no escritório sobre as condições que regem a compra e venda, que no caso presente somente se operará com o pagamento à vista, em moeda corrente do país, no ato do negócio.

6.8. Salvo estabelecido de forma diversa, por escrito, antes do leilão, o comprador será responsável pelo pagamento da comissão de compra, a qual recai sobre o valor do lote no momento da batida do martelo, em favor da EMPRESA LEILOEIRA, cujo percentual será divulgado pelo leiloeiro no início do evento.

6.9. Salvo estabelecido de forma diversa, por escrito, antes do leilão, o vendedor será responsável pelo pagamento da comissão de venda, a qual recai sobre o valor do lote no momento da batida do martelo, em favor do PROMOTOR DO EVENTO / EMPRESA LEILOEIRA, cujo percentual foi acordado anteriormente entre as partes.

6.10. As taxas do leilão, assim como as comissões, para comprador e vendedor, são irrevogáveis e irrevogáveis. No caso da não concretização do negócio após o remate, a parte responsável pelo cancelamento do negócio arcará com as mesmas em sua totalidade.

6.11. EM caso de pagamento à vista das parcelas de compra, o desconto poderá ser concedido pelo vendedor, mas tal desconto não recairá sobre as comissões em favor da Leiloeira.

6.12. No lance de defesa, conforme definição do item 1.10 deste regulamento, o proprietário do animal será responsável pelo pagamento da comissão de compra e venda em favor do PROMOTOR DO EVENTO / EMPRESA LEILOEIRA, sobre o valor do lote no momento da batida do martelo.

6.13. Não serão aceitos pagamentos das parcelas vencíveis no ato da compra com cheques de terceiros.

6.14. Todos os pagamentos efetuados em cheque somente serão considerados quitados com a respectiva compensação.

6.15. As GTAS (Guias de Trânsito dos Animais) serão emitidas exclusivamente em nome do comprador e não poderão ser transferidas a terceiros.

6.16. Os catálogos do leilão são de responsabilidade dos vendedores, não sendo a Central Leilões Ltda responsável por eventuais erros constantes nestes, os quais inclusive poderão ser retificados pelo leiloeiro.

6.17. Quando da batida do martelo os lances forem simultâneos entre dois compradores, o leiloeiro pedirá o retorno do animal à pista e reiniciará a venda dos mesmos, a partir do lance em questão, para o desempate.

6.18. Serão de exclusiva responsabilidade do VENDEDOR o(s) animal(is) colocado(s) a leilão estar(em) saudável(eis), com toda a documentação sanitária atualizada, bem como sua guarda, manutenção e segurança, durante o tempo em que se mantiver(em) no local do leilão, seja no estábulo, em sua propriedade, para os casos de Leilão Virtual, em trânsito ou enquanto estiverem sendo exibidos na pista, até o momento da batida do martelo, passando então, tais responsabilidades a serem exclusivas do COMPRADOR, não restando à Central Leilões Ltda. nenhum ônus sobre os itens mencionados, bem como, em caso de acidente e danos que, eventualmente, venha(m) a ocorrer com o(s) animal(is).

6.18.1. É de responsabilidade do VENDEDOR a veracidade de todas as

informações fornecidas à leiloeira referente ao(s) animal(is) e/ou produto(s) colocado(s) a leilão. Bem como, fica o VENDEDOR responsável, cível e criminalmente pela omissão de informar a empresa Leiloeira sobre qualquer intercorrência relacionadas ao(s) animal(is) e/ou produto(s) até o momento do leilão.

6.18.2. Após a batida do martelo, a venda será considerada irrevogável e irrevogável, correndo a partir de então, por conta e risco do COMPRADOR, a vida e integridade física do(s) animal(is), razão pela qual, é facultado a este COMPRADOR, caso opte e se responsabilize pelas despesas, contratar cobertura securitária ao(s) animal(is) arrematados.

6.18.3. A morte do(s) animal(is), com seguro ou não, anomalias físicas encontradas no animal(is) por exames radiológicos ou outros, perca de prenhes, estado do(s) animal(is) no ato da entrega pelo VENDEDOR e outros motivos não inerentes ao momento da venda) a leiloeira não se obriga nos termos deste regulamento.

6.18.4. Tanto para os leilões presenciais, bem como para os leilões virtuais, após a batida do martelo, fica facultado entre VENDEDOR e COMPRADOR decidirem o momento mais apropriado para o transporte do(s) animal(is). Porém, os riscos inerentes ao(s) animal(is) arrematados até o momento do seu transporte, correrá por conta exclusiva do COMPRADOR, não podendo o VENDEDOR ficar responsável pela vida e integridade física do(s) animal(is) até seu efetivo embarque para transporte, salvo comprovada sua exclusiva culpa.

6.19. No caso de comercialização efetuada através de canal fechado de televisão (Leilões Virtuais), o vendedor compromete-se a entregar o(s) animal(is) (independente do local de entrega), somente quando tiver em sua posse a respectiva documentação de venda, devidamente assinada pelo comprador, eximindo a Central Leilões Ltda de qualquer responsabilidade se a presente cláusula não for cumprida.

7. DA AUTORIZAÇÃO DE USO DO NOME, IMAGEM E VOZ DOS PRESENTES AO LEILÃO:

7.1. A entrada da pessoa no recinto do leilão importará na presunção em favor da EMPRESA LEILOEIRA e do PROMOTOR DO EVENTO, sem ônus a estes, ao uso de seus NOMES, IMAGENS e SOM durante a realização do evento, bem como após a ocorrência deste para fins de divulgação do resultado final alcançado. Autorizam, também, a divulgação em periódicos e em site de todas as informações referentes ao leilão, tais como: nome do comprador, do vendedor, do animal ou produto comercializado e o valor efetivo da transação. Finalmente, fica autorizada a gravação de todas as imagens do leilão e dos participantes, bem como a transmissão ao vivo destas por canal fechado de televisão e, ainda, a divulgação de fotos em periódicos e em site próprio da EMPRESA LEILOEIRA.

8. DO CONTRATO DE COMPRA E VENDA:

8.1. Ao final da venda de cada lote a Central Leilões Ltda promoverá a emissão do contrato de compra e venda, bem como das notas promissórias referentes ao leilão, as quais serão assinadas imediatamente pelo vendedor e comprador. As notas fiscais referentes às vendas, que deverão ser emitidas pelos vendedores, bem como a nota fiscal da comissão de compra a ser emitida pela empresa leiloeira, serão efetuadas posteriormente.

8.2. Ficam fazendo parte integrante do contrato de compra e venda todas as regras constantes neste regulamento, bem como outras que forem estabelecidas pelo leiloeiro durante o leilão.

"É proibida a reprodução em parte ou no todo".



PACOTES DE SÊMEN



NELORE VITÓRIA E DANIEL PATRUS

100

PACOTES DE SÊMEN

URUS FIV DA FAZ.VITORIA

SEXO: MACHO - REG: LFFV 931 - RAÇA: NELORE PO - NASC.: 31/03/2022

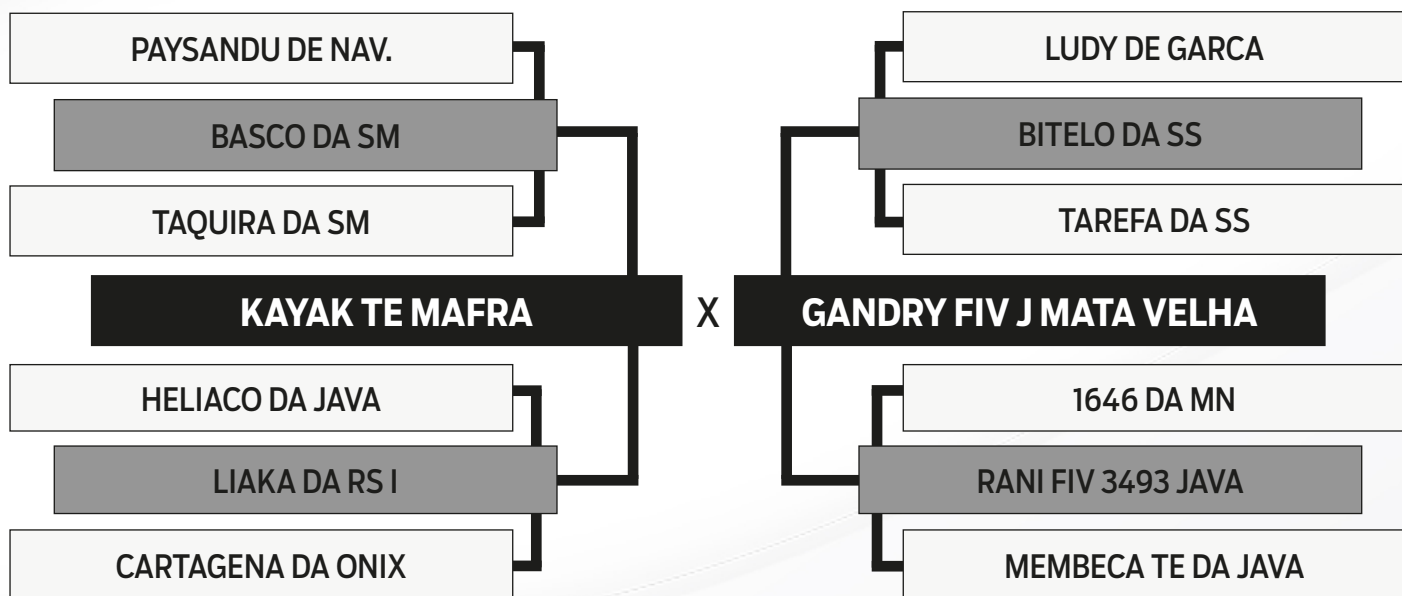

NELORE VITÓRIA E FAZENDA ACEPAR

200

PACOTES DE SÊMEN

THANOS FIV DA FAZ.VITORIA

SEXO: MACHO - REG: LFFV 633 - RAÇA: NELORE PO - NASC.: 10/02/2020

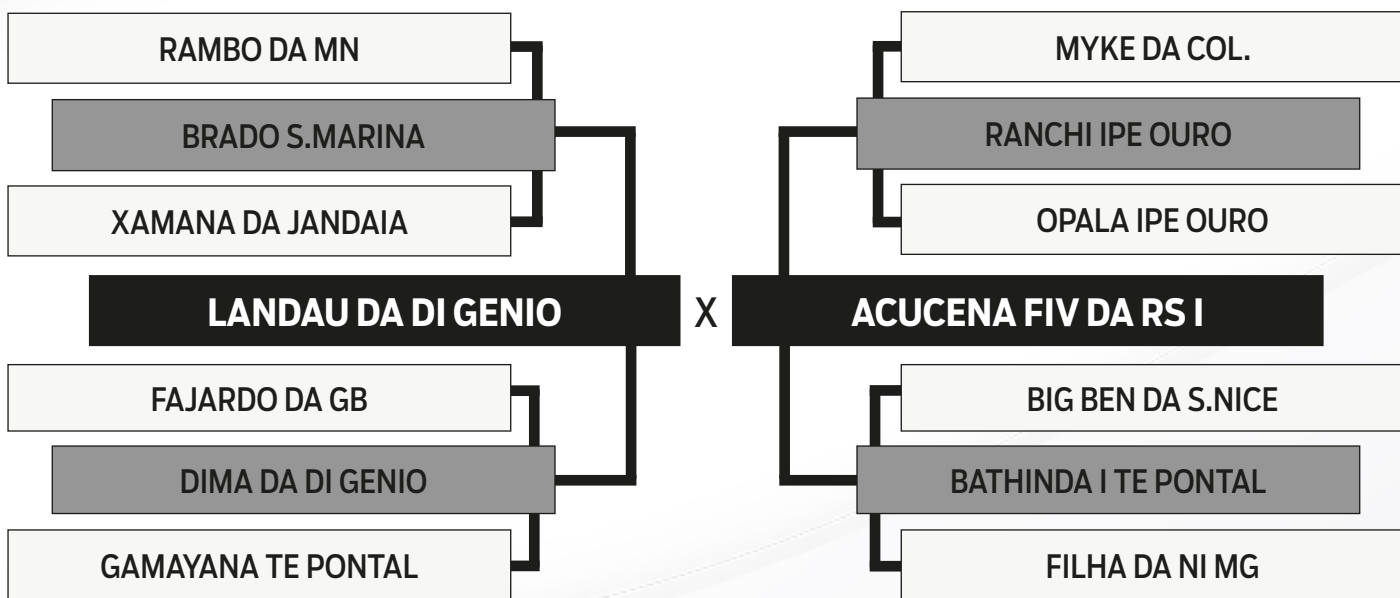

AGROPECUÁRIA DIAMANTINO E NELORE CASTELO BRANCO

300

PACOTES DE SÊMEN

TRUMP DA ALVORADA

SEXO: MACHO - REG: TCL 212 - RAÇA: NELORE PO - NASC.: 30/01/2020

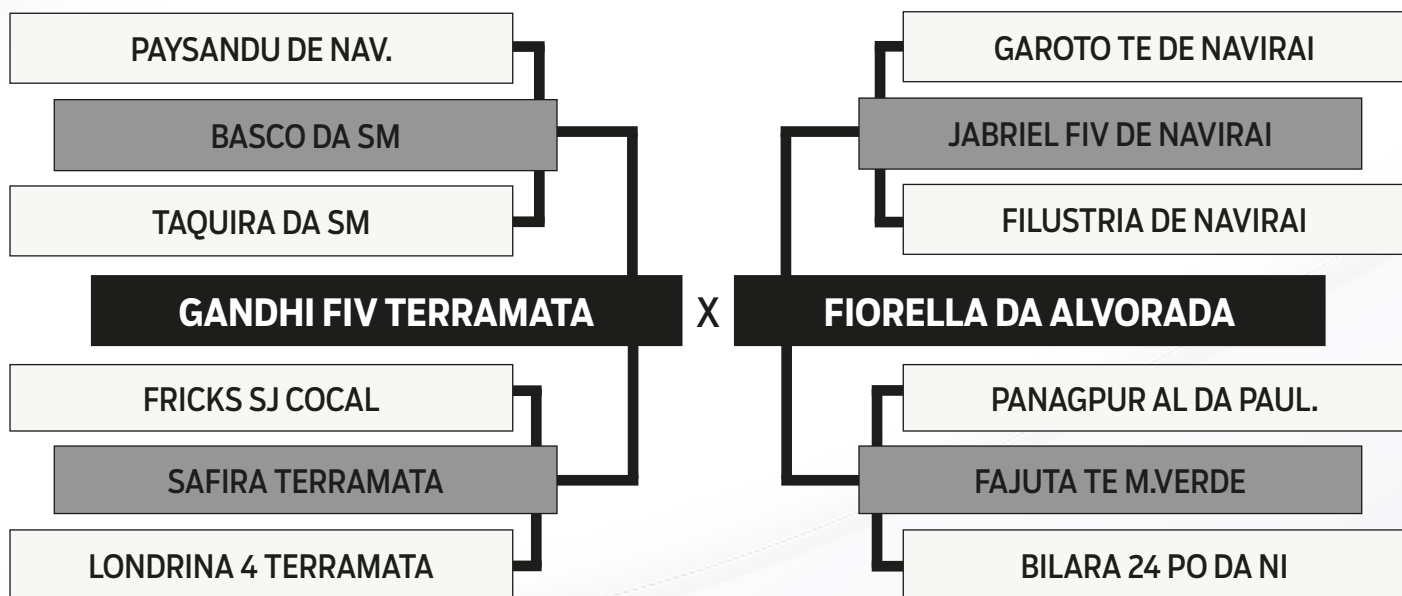

CRV
BETTER COWS > BETTER LIFE

Agropecuária
Diamantino

NELORE
VITÓRIA

TRUMP DA ALVORADA
GANDHI FIV TERRAMATA X JABRIEL FIV DE NAVIRAI



Agropecuária
Diamantino

ASPIRAÇÃO



NELORE VITÓRIA

1000
ASPIRAÇÃO

SERVIA FIV DA HRO

SEXO: FÊMEA - REG: HRO 3568 - RAÇA: NELORE PO - NASC.: 14/01/2013

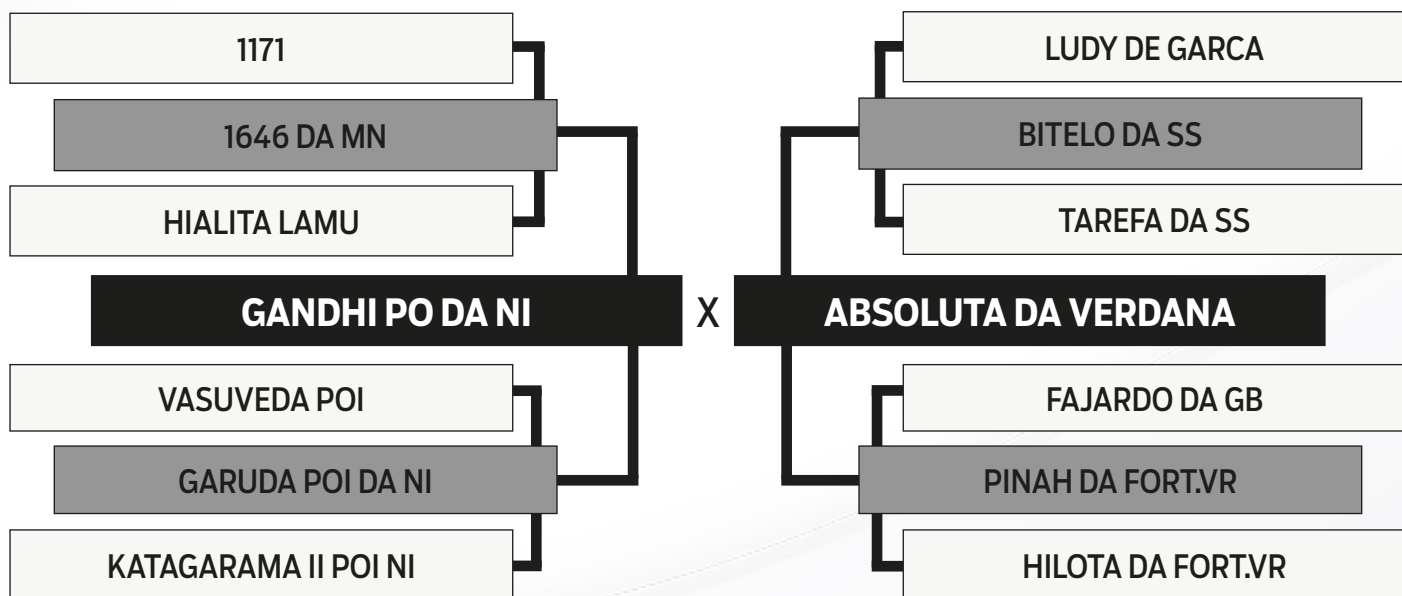

GARANTIA DE 2 PRENHEZES DE FÊMEA



Agropecuária
Diamantino



LEILÃO VIRTUAL
Genética
**VITÓRIA
DIAMANTINO**
e convidados

AGROPECUÁRIA DIAMANTINO

1001

ASPIRAÇÃO

BIA FIV DA BURITI

SEXO: FÊMEA - REG: DSF 4173 - RAÇA: NELORE PO - NASC.: 20/06/2010

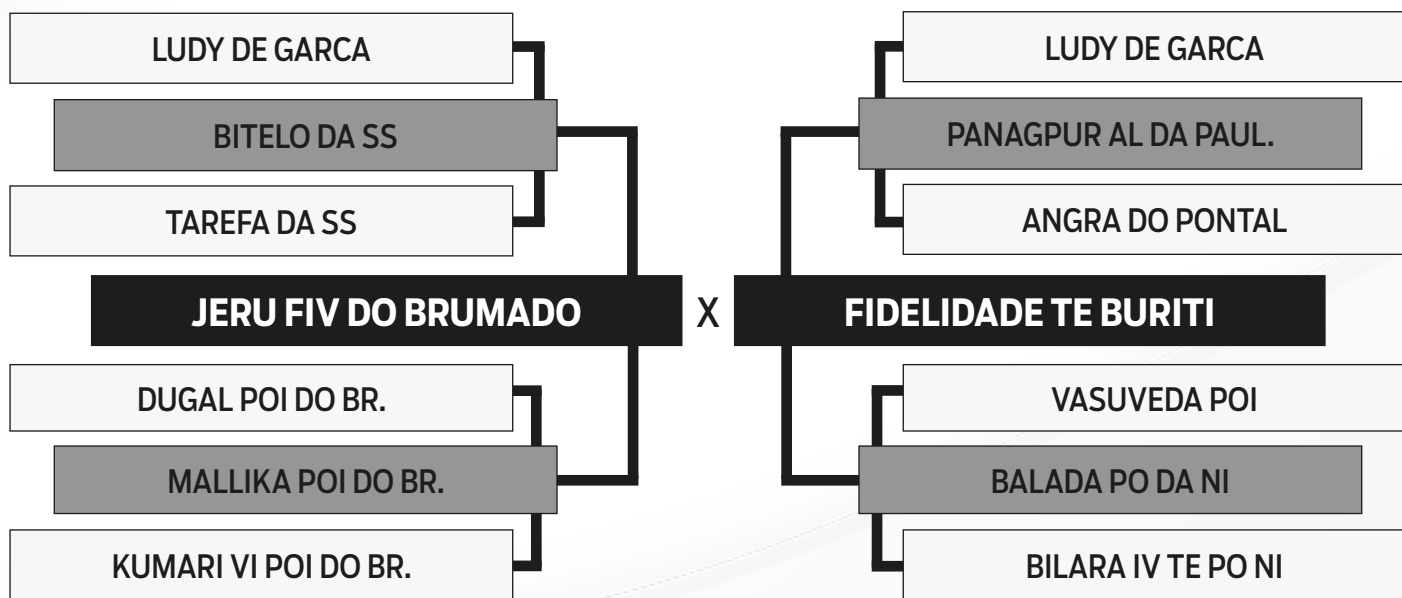

GARANTIA DE 2 PRENHEZES DE FÊMEA





Agropecuária
Diamantino

TOUROS



NELORE VITÓRIA

01

INDIVIDUAL

5991 DA BURITI

SEXO: **MACHO** - REG: **DSF 5991** - RAÇA: **NELORE PO** - NASC.: **23/10/2018**

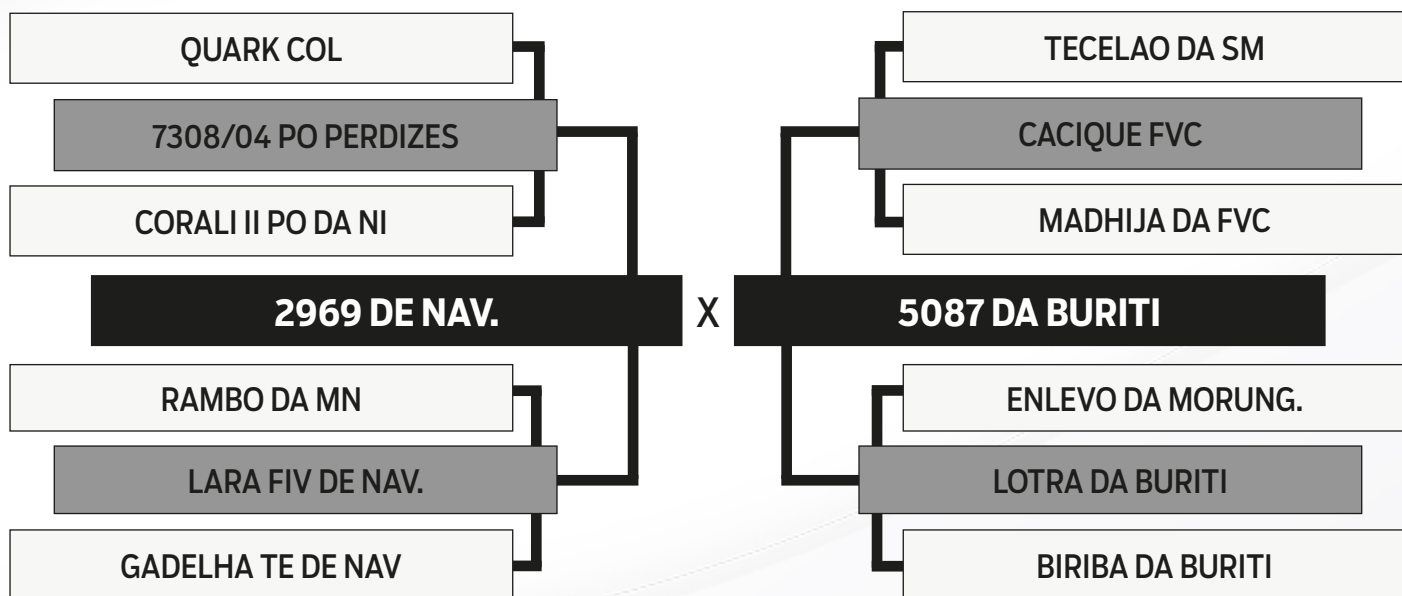

NELORE VITÓRIA E JOSÉ GANCHO

02

INDIVIDUAL

VOLERO EXP

SEXO: MACHO - REG: EXP 2185 - RAÇA: NELORE PO - NASC.: 07/12/2019

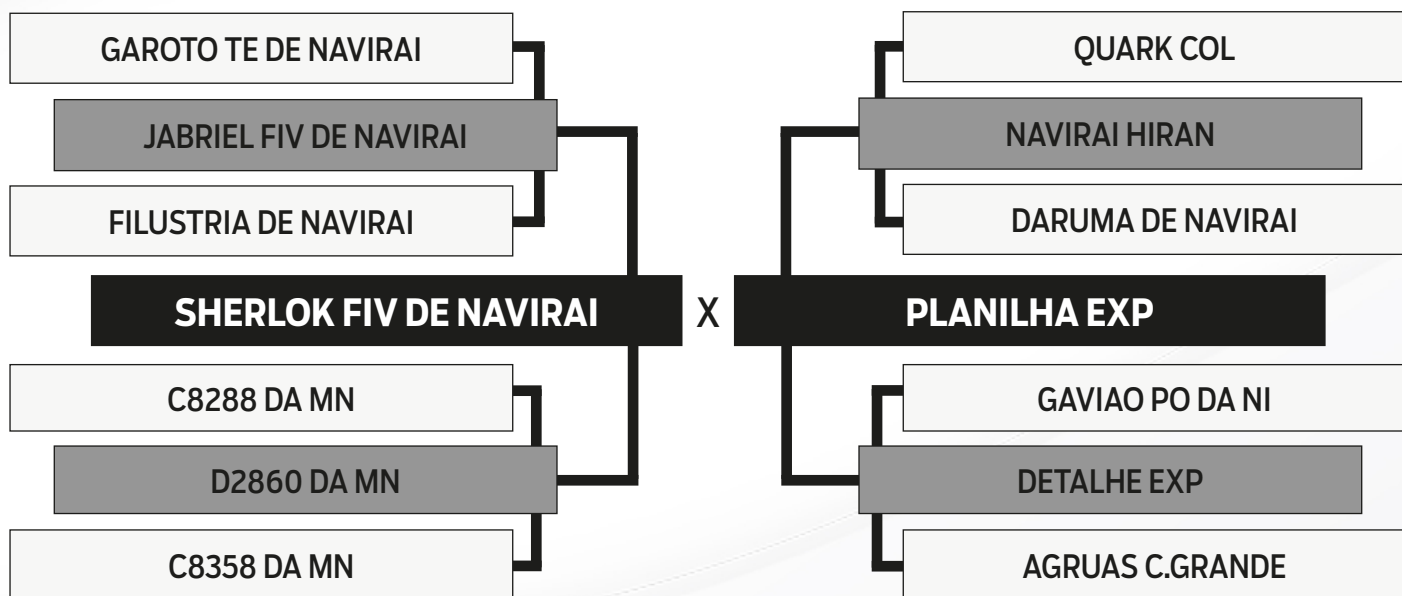

Agropecuária
Diamantino



AGROPECUÁRIA DIAMANTINO

03

INDIVIDUAL

6298 DA BURITI

SEXO: MACHO - REG: DSF 6298 - RAÇA: NELORE PO - NASC.: 05/09/2020

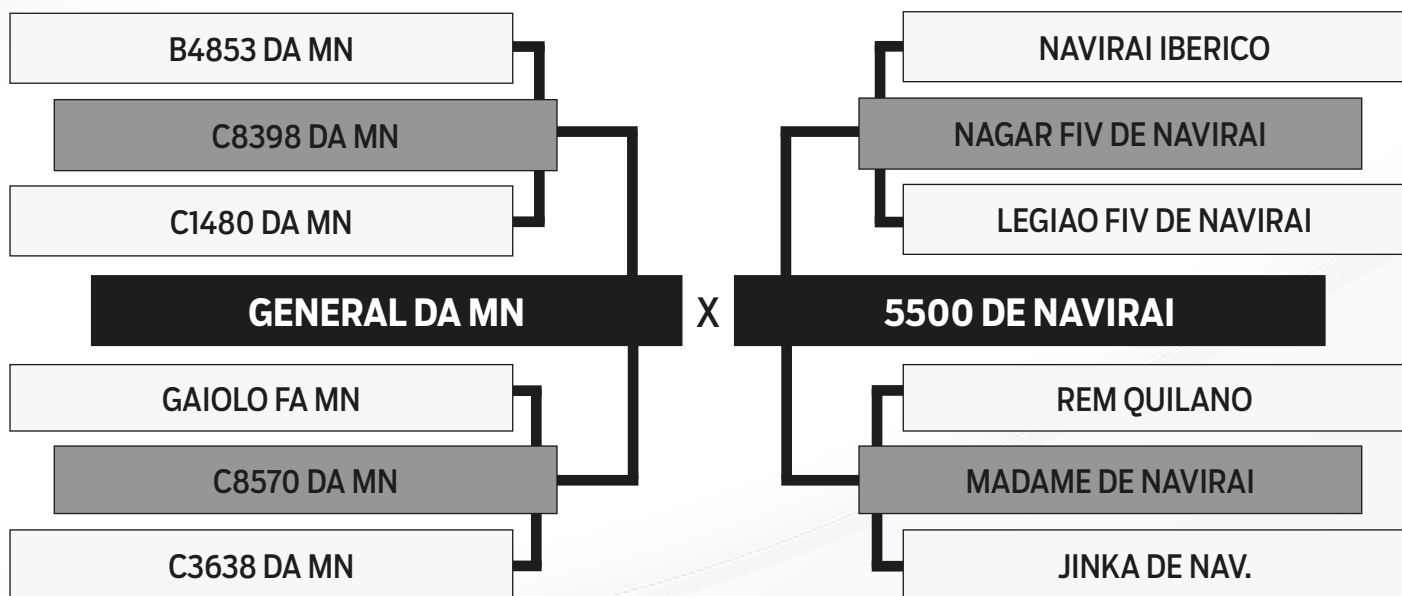

Agropecuária
Diamantino



AGROPECUÁRIA DIAMANTINO

04

INDIVIDUAL

6311 DA BURITI

SEXO: **MACHO** - REG: **DSF 6311** - RAÇA: **NELORE PO** - NASC.: **08/09/2020**

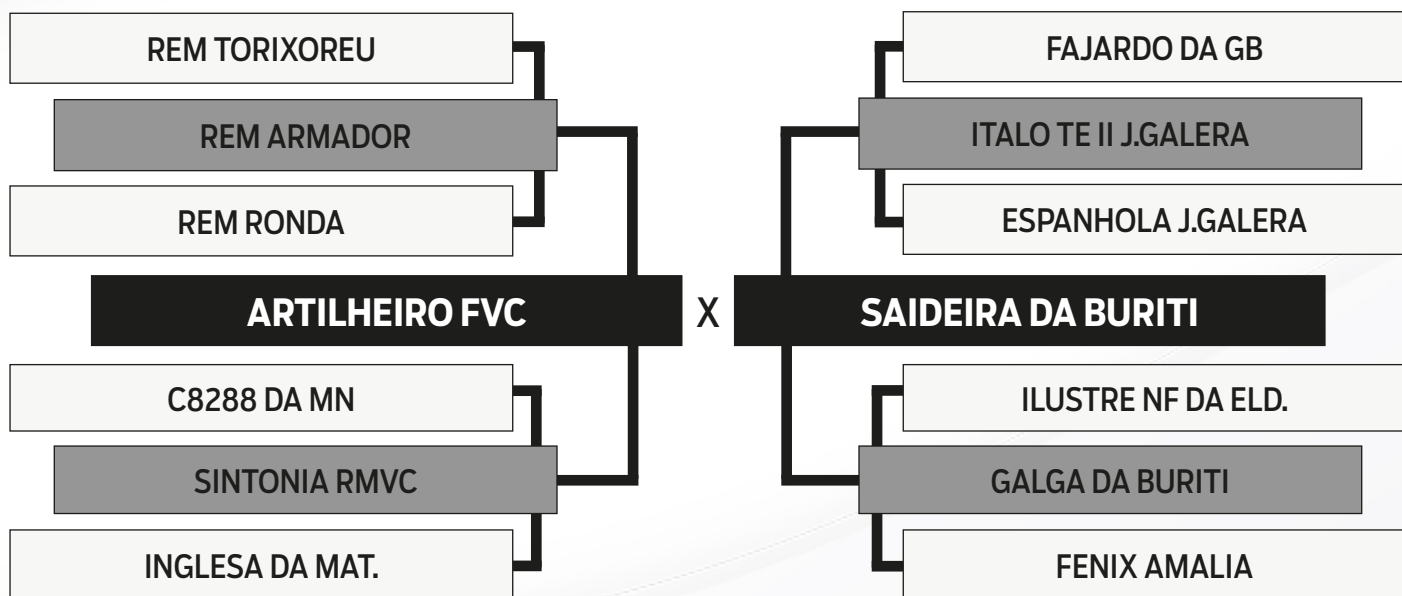

AGROPECUÁRIA DIAMANTINO

05

INDIVIDUAL

6317 DA BURITI

SEXO: MACHO - REG: DSF 6317 - RAÇA: NELORE PO - NASC.: 09/09/2020

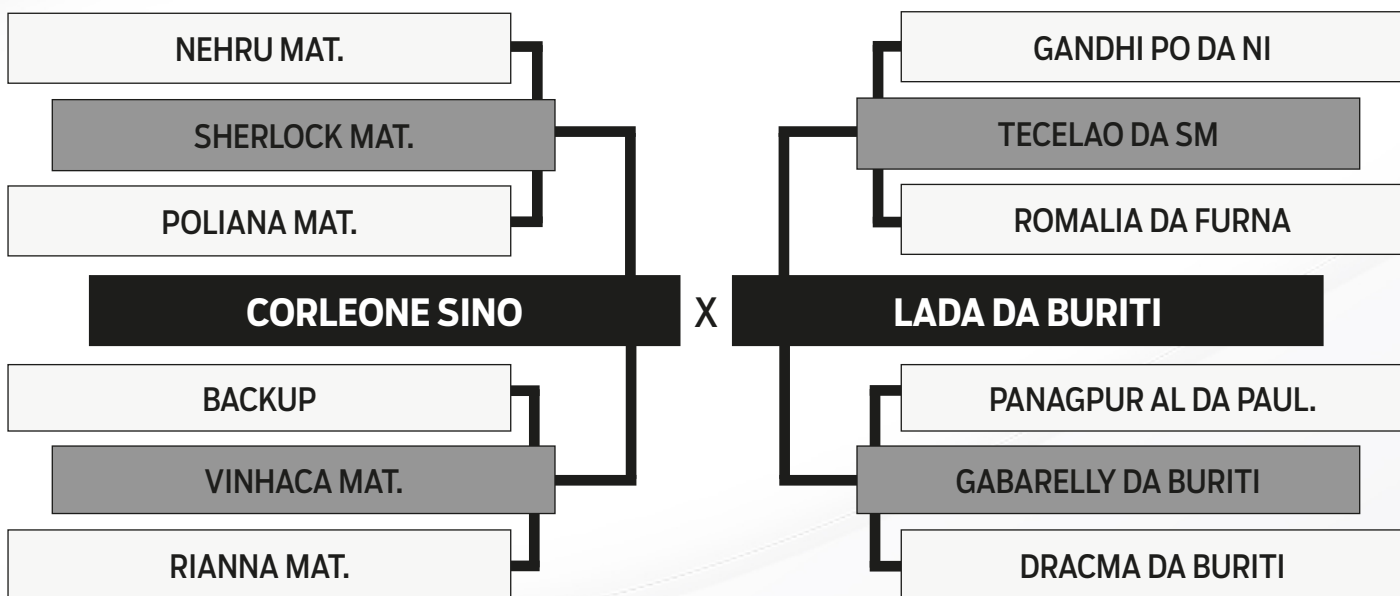

AGROPECUÁRIA DIAMANTINO

06

INDIVIDUAL

6334 DA BURITI

SEXO: MACHO - REG: DSF 6334 - RAÇA: NELORE PO - NASC.: 13/10/2020

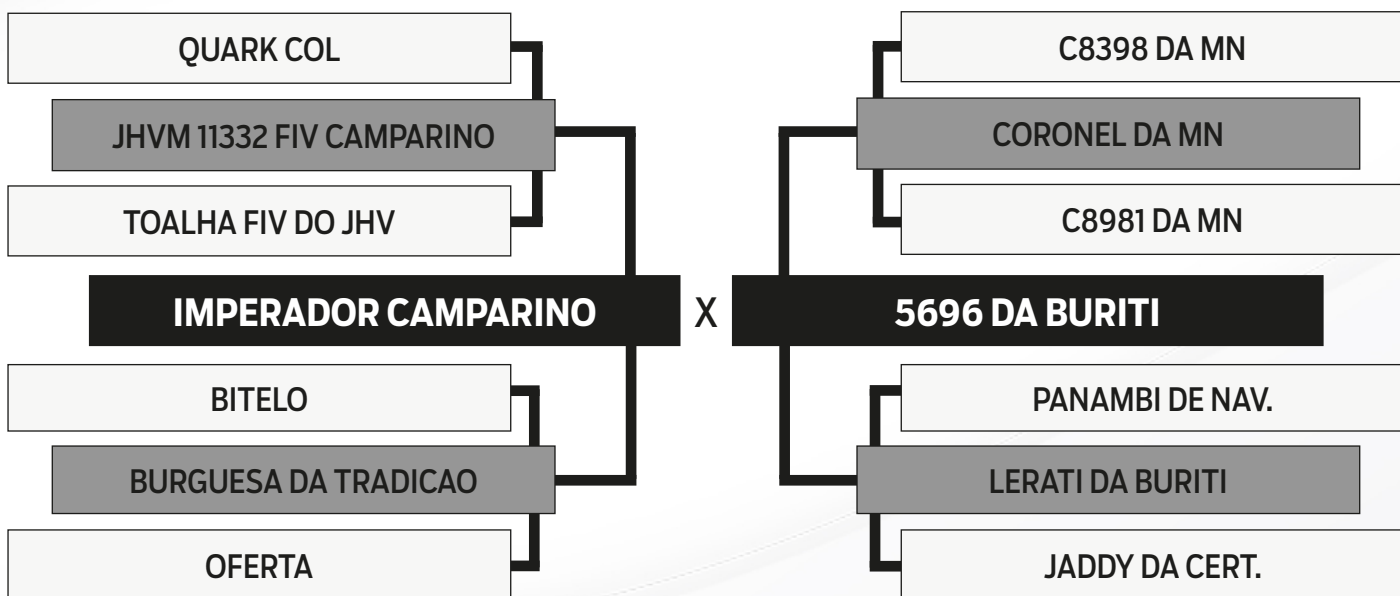

AGROPECUÁRIA DIAMANTINO

07

INDIVIDUAL

6368 DA BURITI

SEXO: MACHO - REG: DSF 6368 - RAÇA: NELORE PO - NASC.: 18/10/2020

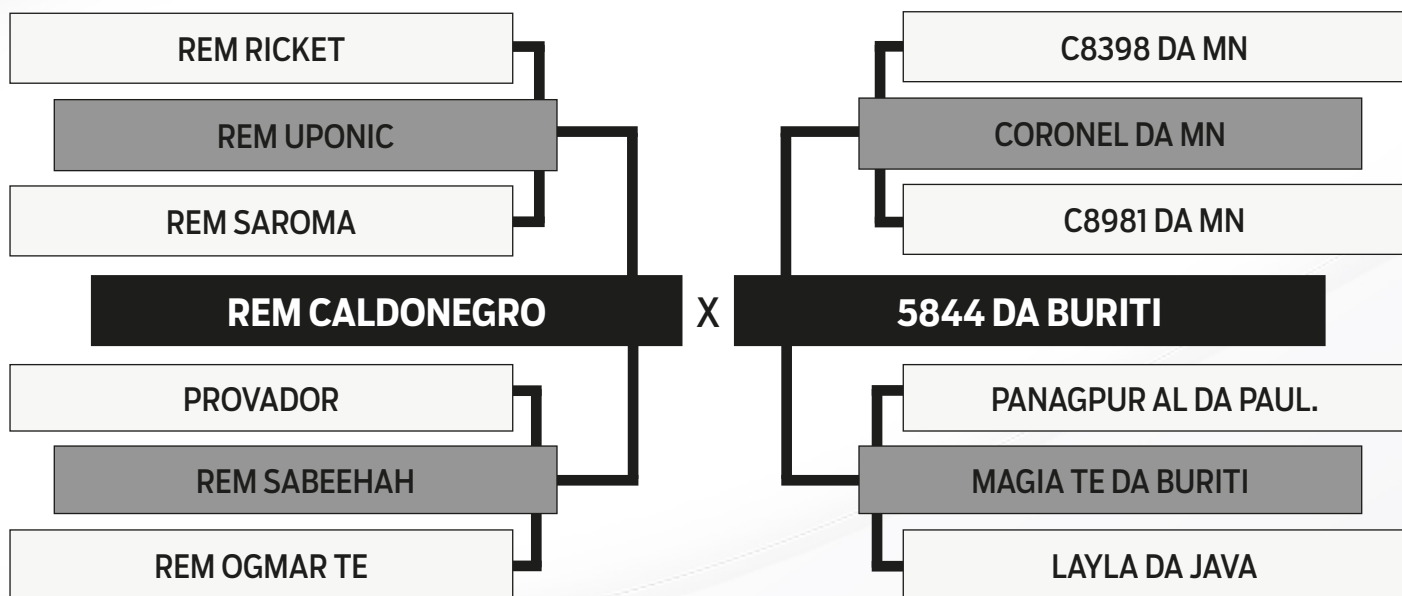

Agropecuária
Diamantino



AGROPECUÁRIA DIAMANTINO

08

INDIVIDUAL

6412 DA BURITI

SEXO: MACHO - REG: DSF 6412 - RAÇA: NELORE PO - NASC.: 24/11/2020

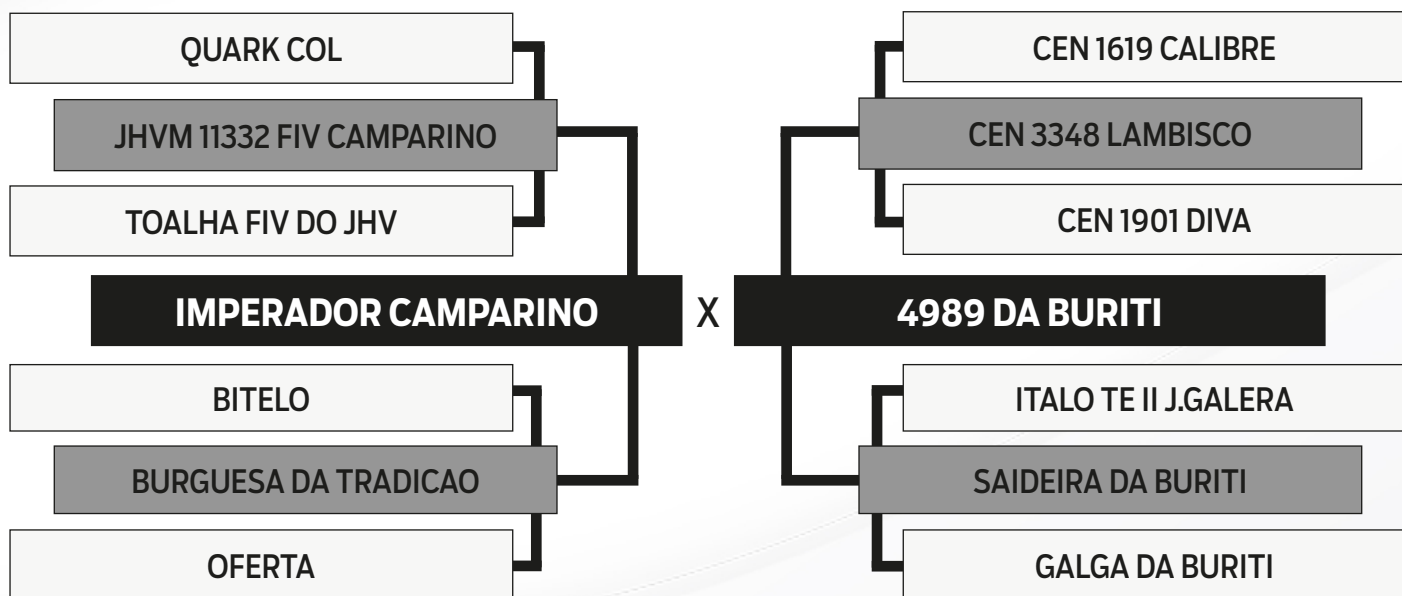

AGROPECUÁRIA DIAMANTINO

09

INDIVIDUAL

CAMARO FIV DA BURITI

SEXO: MACHO - REG: DSF 6495 - RAÇA: NELORE PO - NASC.: 15/09/2021

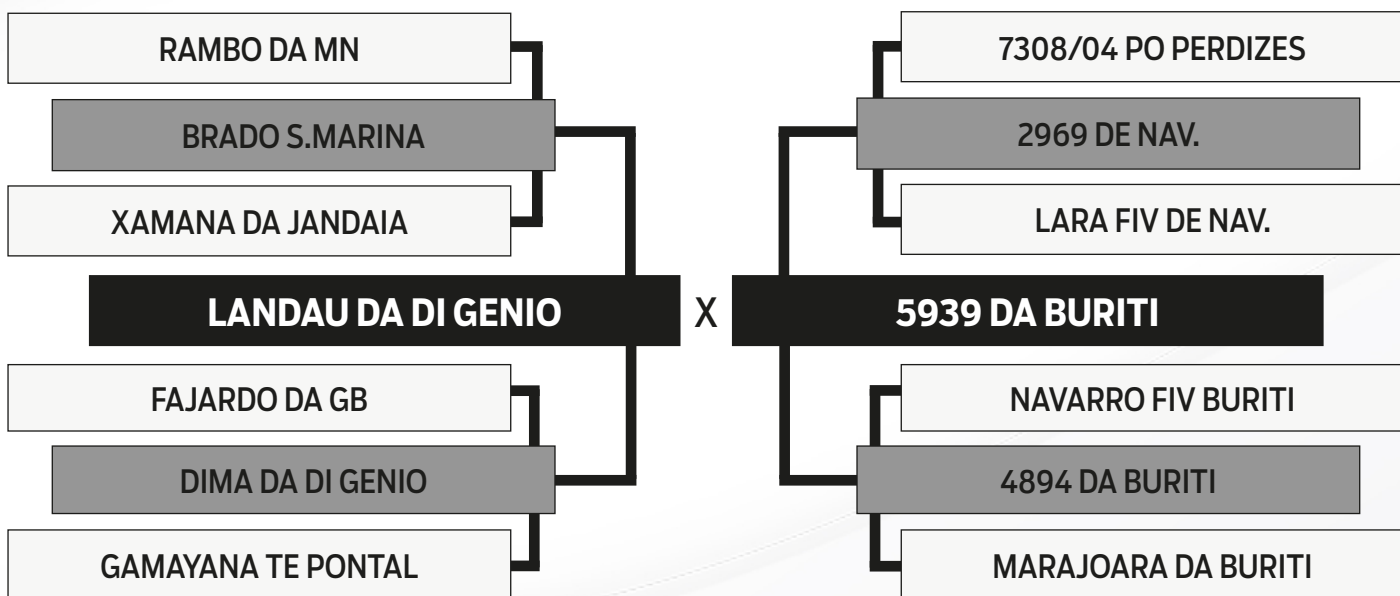

LEILÃO VIRTUAL
Genética
VITÓRIA
DIAMANTINO
e convidados

NELORE VITÓRIA E PARCEIRO

10

INDIVIDUAL

BOSKE DB

SEXO: MACHO - REG: EBD A3270 - RAÇA: NELORE PO - NASC.: 07/10/2020

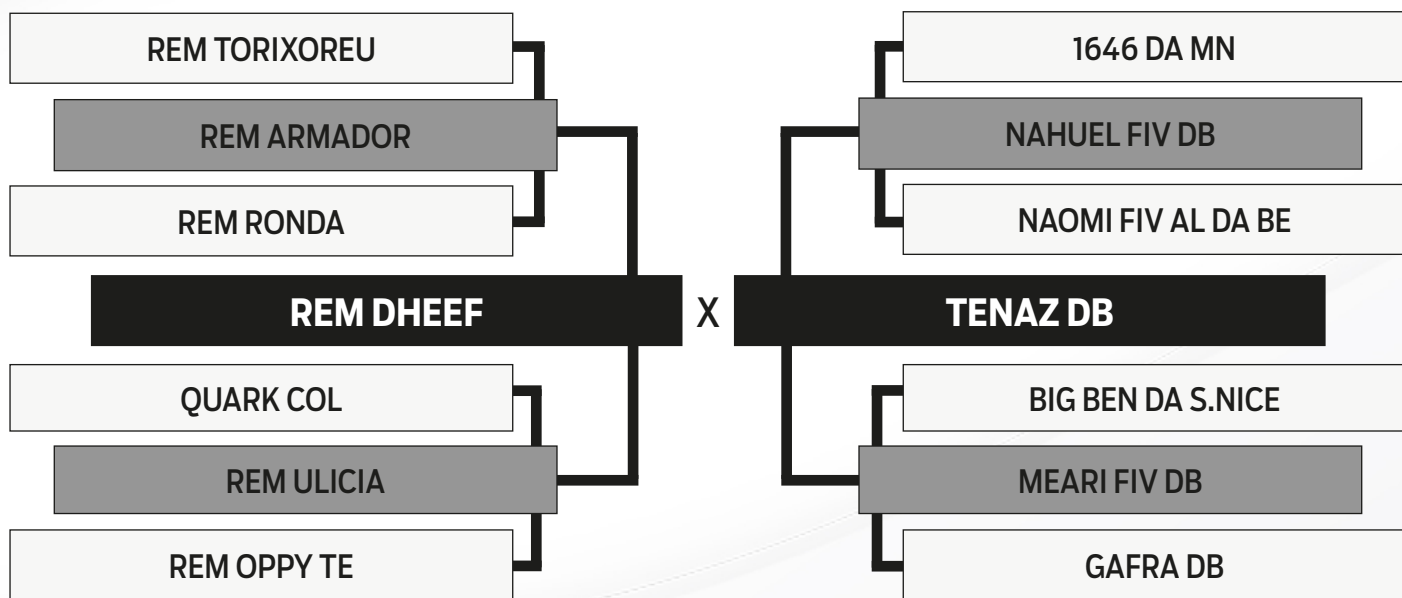

LEILÃO VIRTUAL
Genética
VITÓRIA
DIAMANTINO
e convidados

NELORE VITÓRIA E PARCEIRO

11

INDIVIDUAL

LINK HENR

SEXO: MACHO - REG: HENR 284 - RAÇA: NELORE PO - NASC.: 09/10/2019

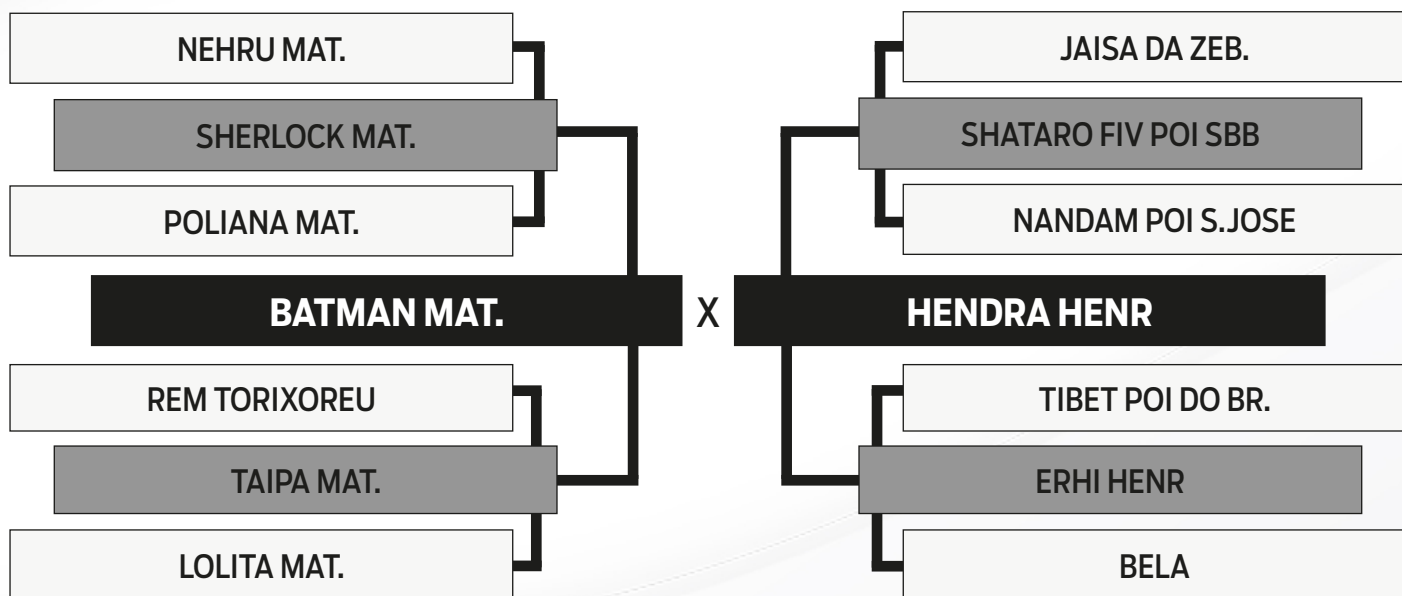

NELORE VITÓRIA

12

INDIVIDUAL

GOLIAS DA FAZ.VITORIA

SEXO: MACHO - REG: LFFV 352 - RAÇA: NELORE PO - NASC.: 02/08/2019

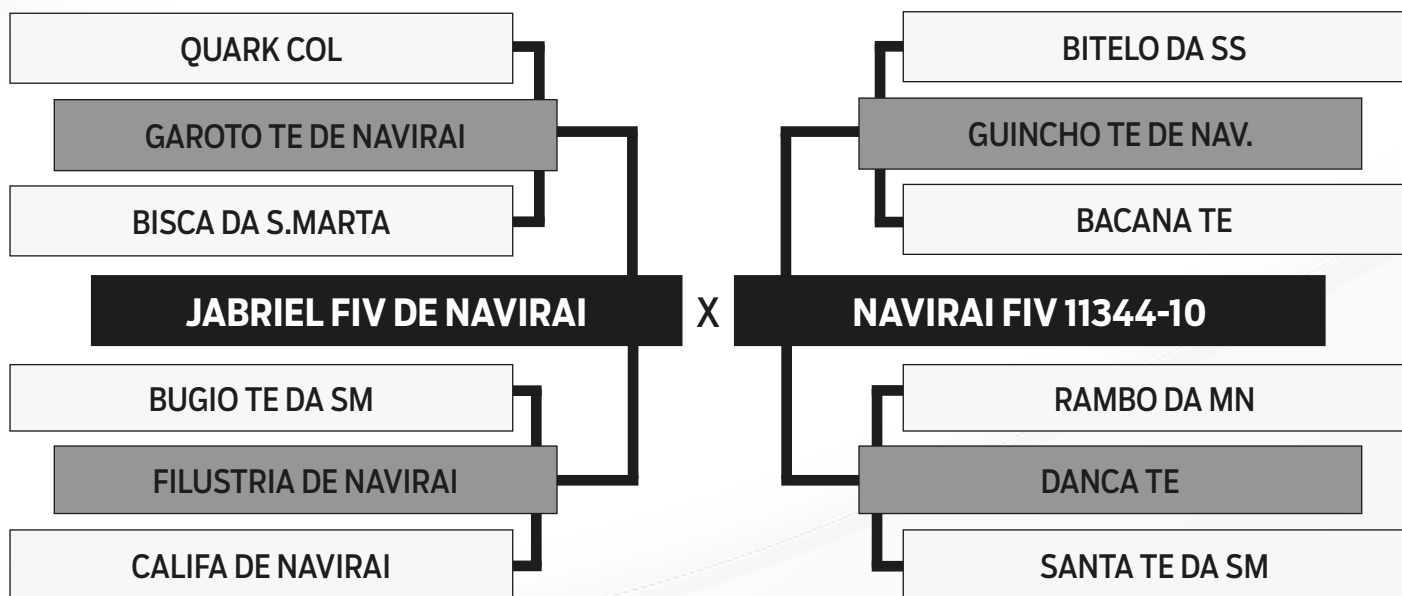

NELORE VITÓRIA

13

INDIVIDUAL

GEORGES FIV DA FAZ.VITORIA

SEXO: MACHO - REG: LFFV 508 - RAÇA: NELORE PO - NASC.: 28/12/2019

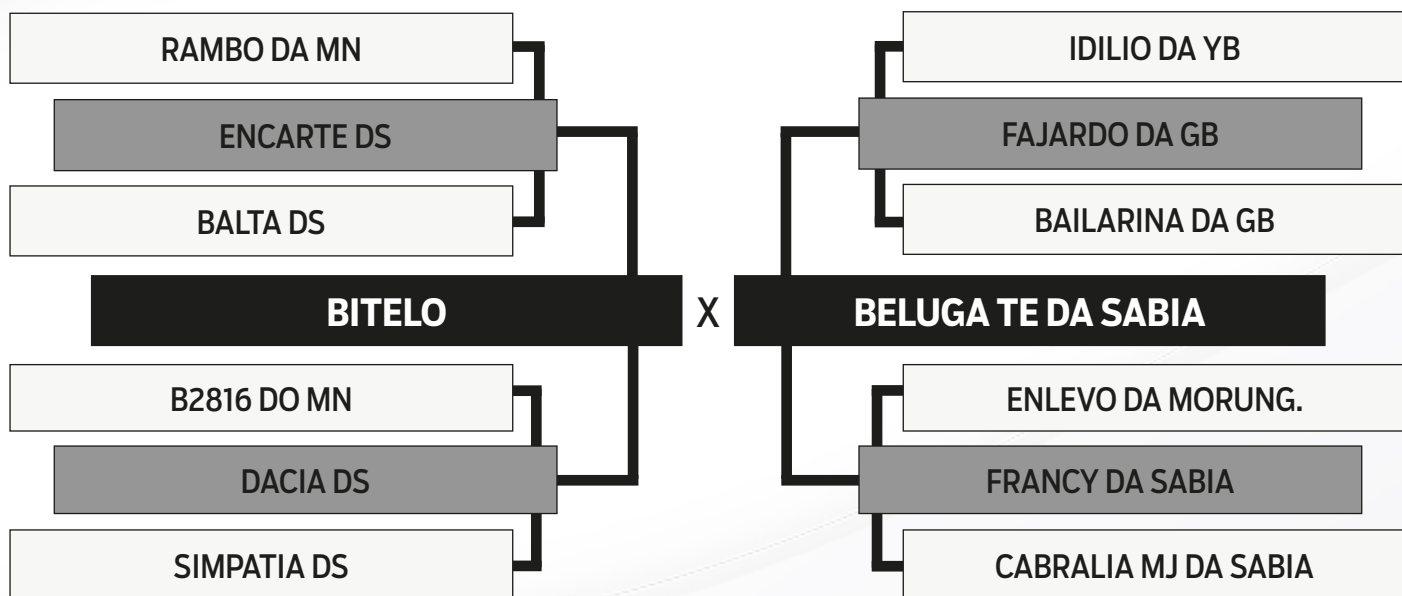

NELORE AMC

14

INDIVIDUAL

LAURO DA FAZ.VITORIA

SEXO: MACHO - REG: LFFV 922 - RAÇA: NELORE PO - NASC.: 10/01/2021

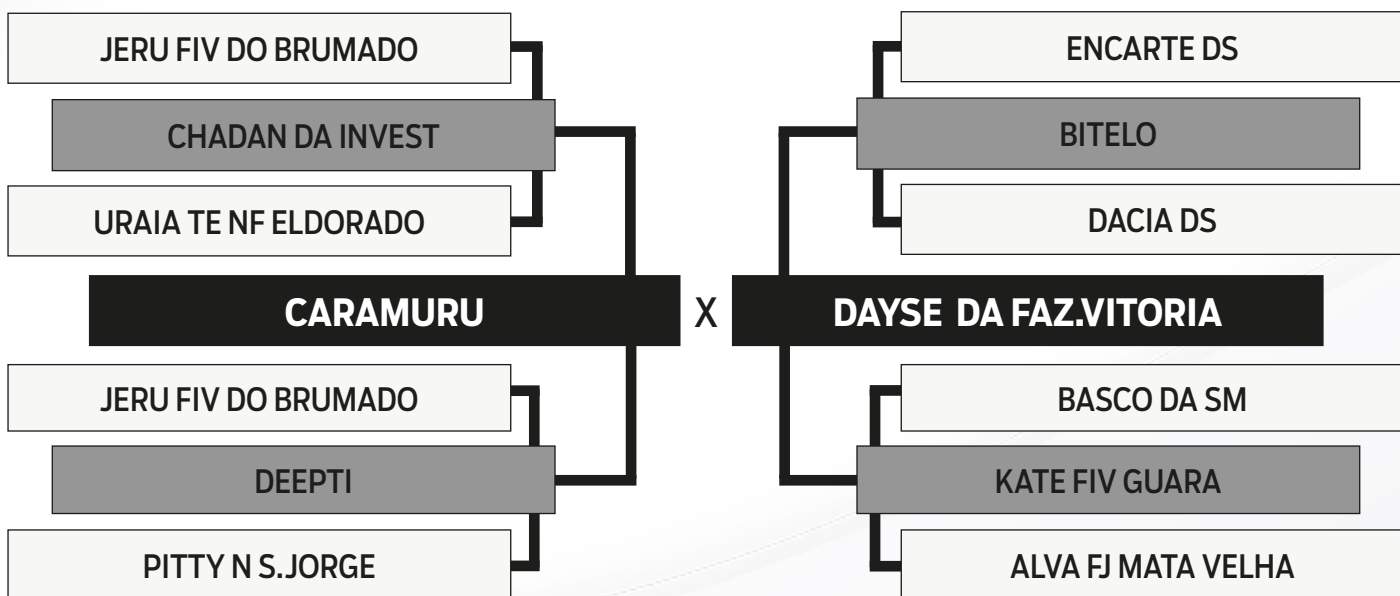

NELORE VITÓRIA

15

INDIVIDUAL

INACIO DA FAZ.VITORIA

SEXO: MACHO - REG: LFFV 676 - RAÇA: NELORE PO - NASC.: 13/04/2021

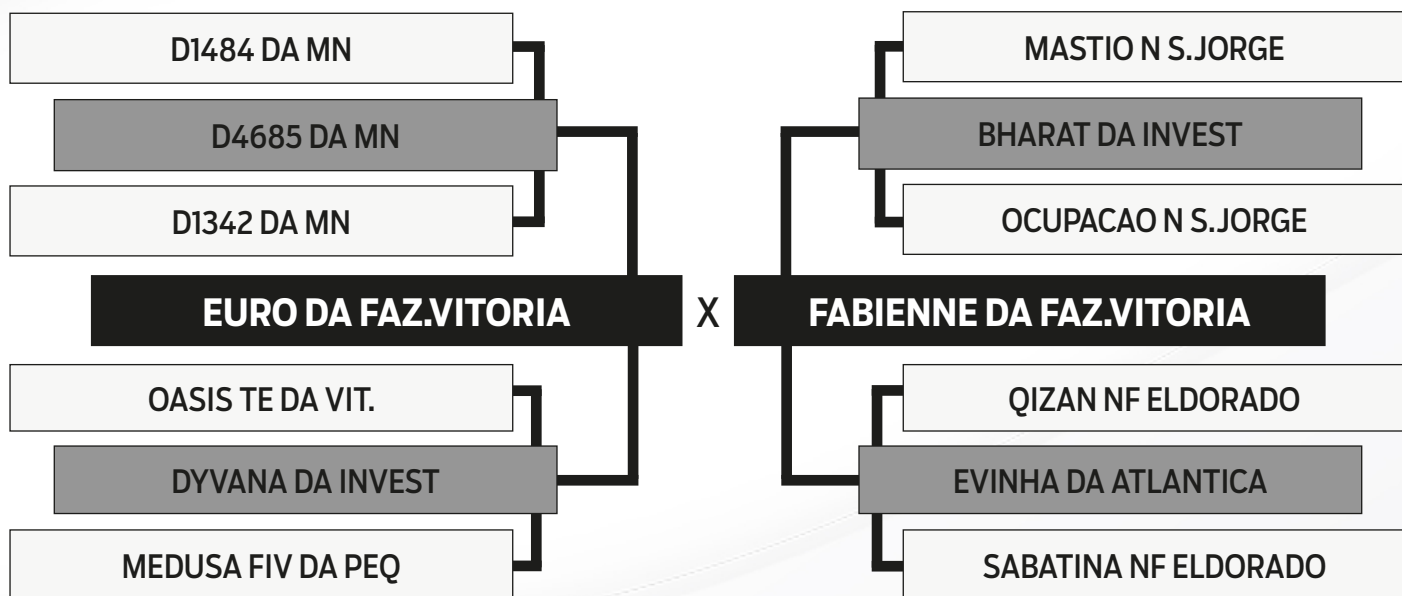

AGROPECUÁRIA DIAMANTINO

16

INDIVIDUAL

6150 DA BURITI

SEXO: MACHO - REG: DSF 6150 - RAÇA: NELORE PO - NASC.: 11/10/2019

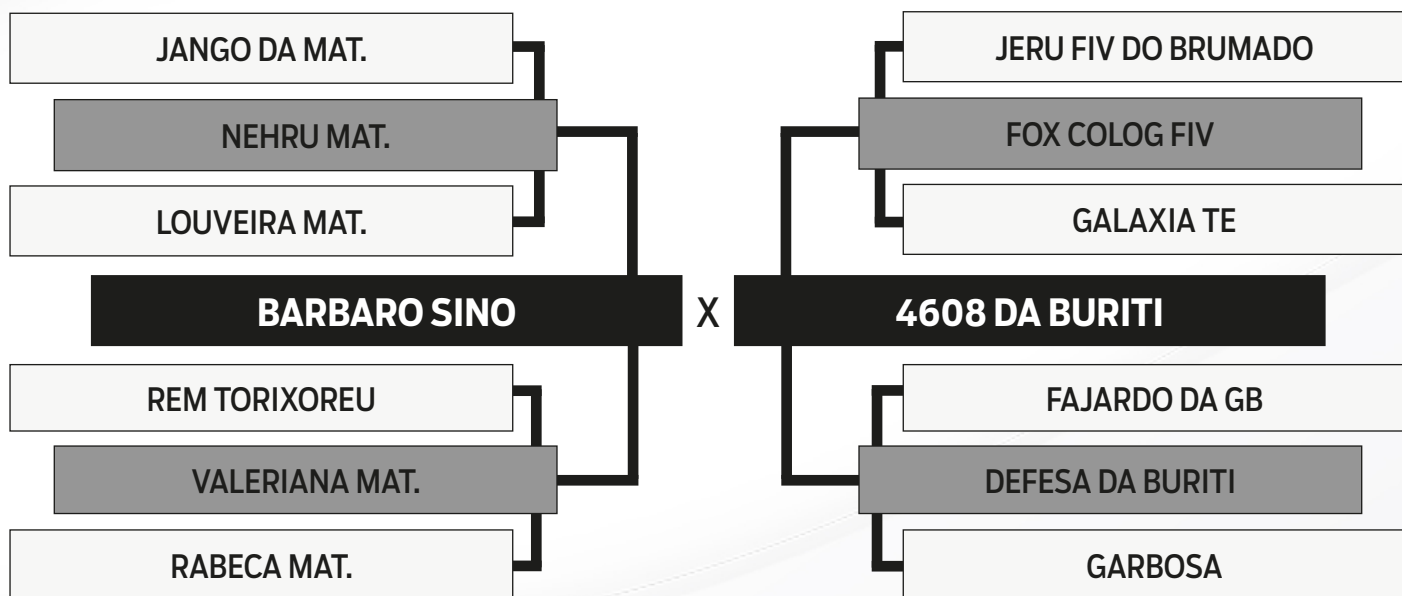

LEILÃO VIRTUAL
Genética
VITÓRIA
DIAMANTINO
e convidados

AGROPECUÁRIA DIAMANTINO

17

INDIVIDUAL

6146 DA BURITI

SEXO: MACHO - REG: DSF 6146 - RAÇA: NELORE PO - NASC.: 10/10/2019

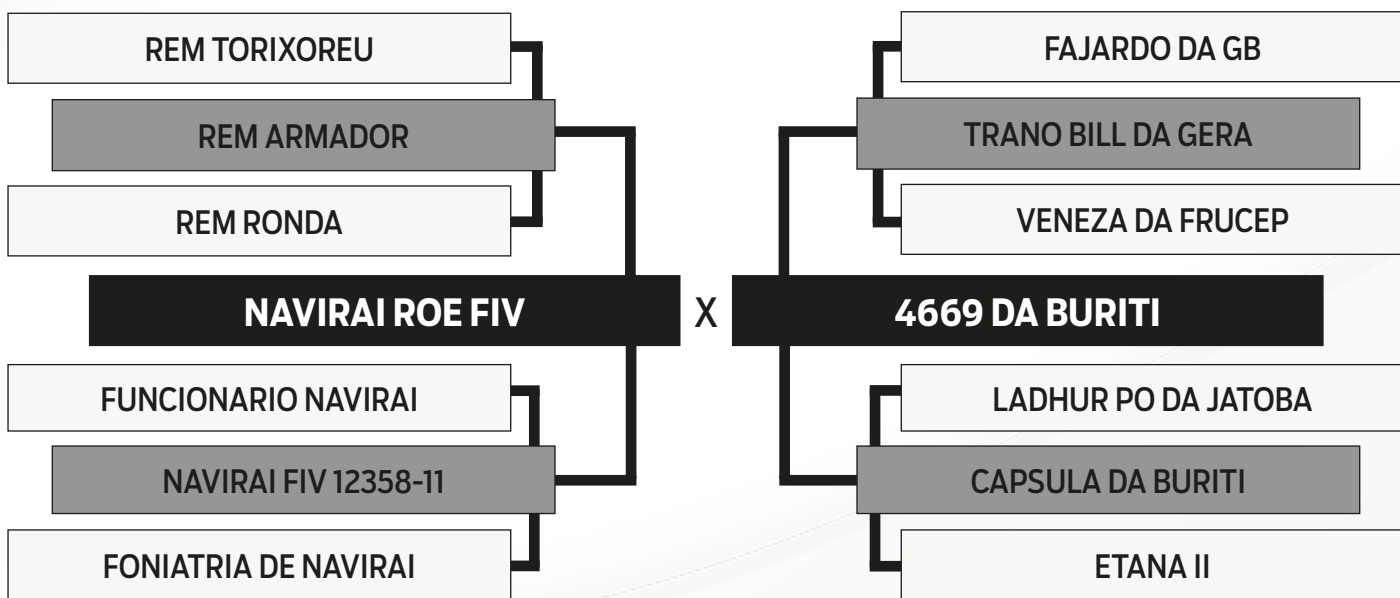

AGROPECUÁRIA DIAMANTINO

18

INDIVIDUAL

6183 DA BURITI

SEXO: MACHO - REG: DSF 6183 - RAÇA: NELORE PO - NASC.: 15/10/2019

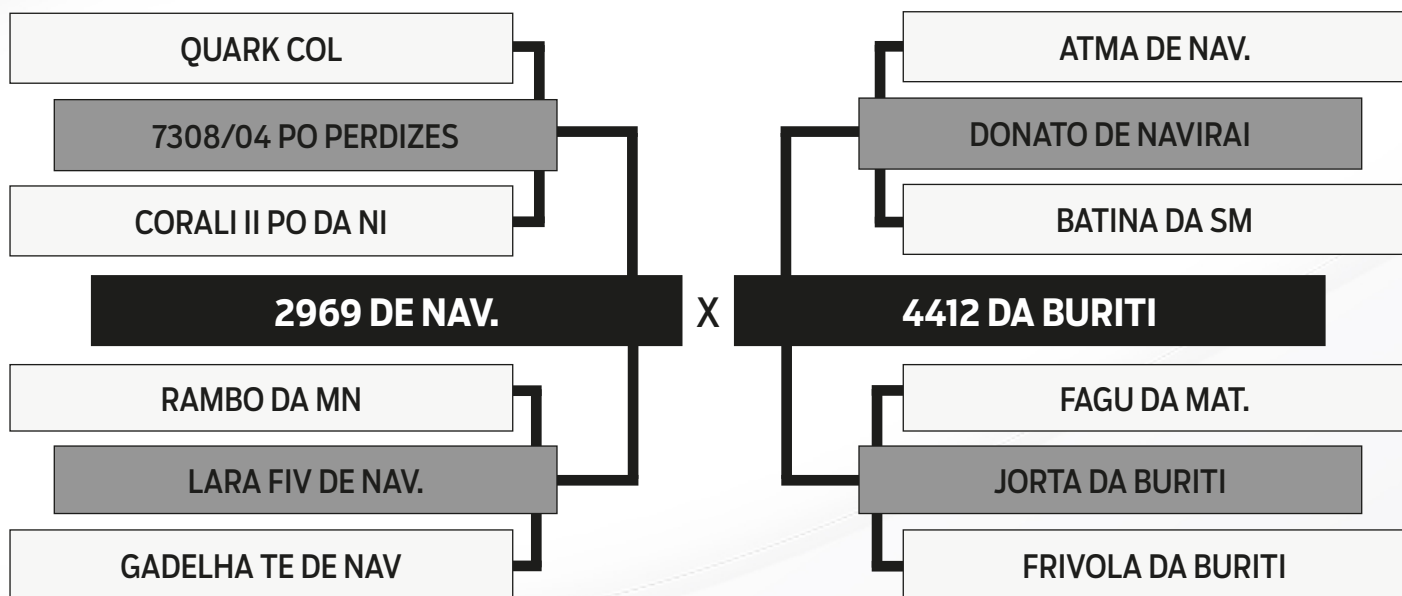

NELORE VITÓRIA

19

INDIVIDUAL

JONAS DA FAZ.VITORIA

SEXO: MACHO - REG: LFFV 756 - RAÇA: NELORE PO - NASC.: 06/02/2022

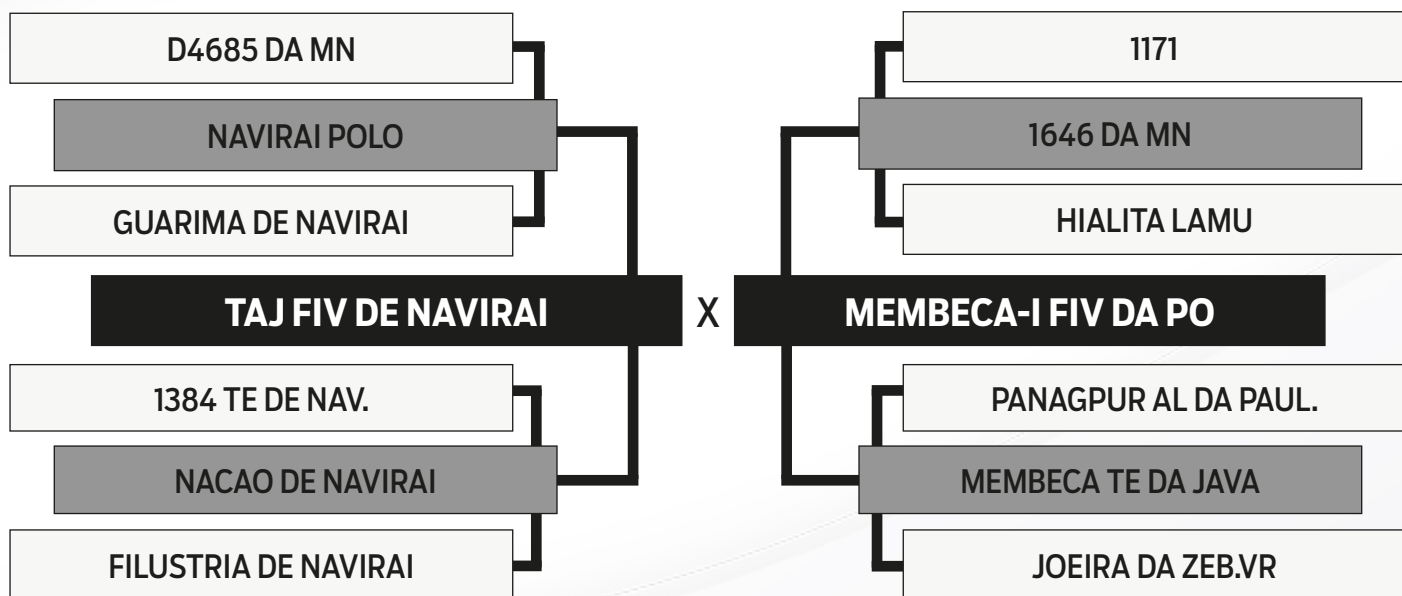

Agropecuária
Diamantino



LEILÃO VIRTUAL
Genética
**VITÓRIA
DIAMANTINO**
e convidados

NELORE VITÓRIA E NELORE FM

20

INDIVIDUAL

JOCA

SEXO: MACHO - REG: MIJ 180 - RAÇA: NELORE PO - NASC.: 22/08/2020

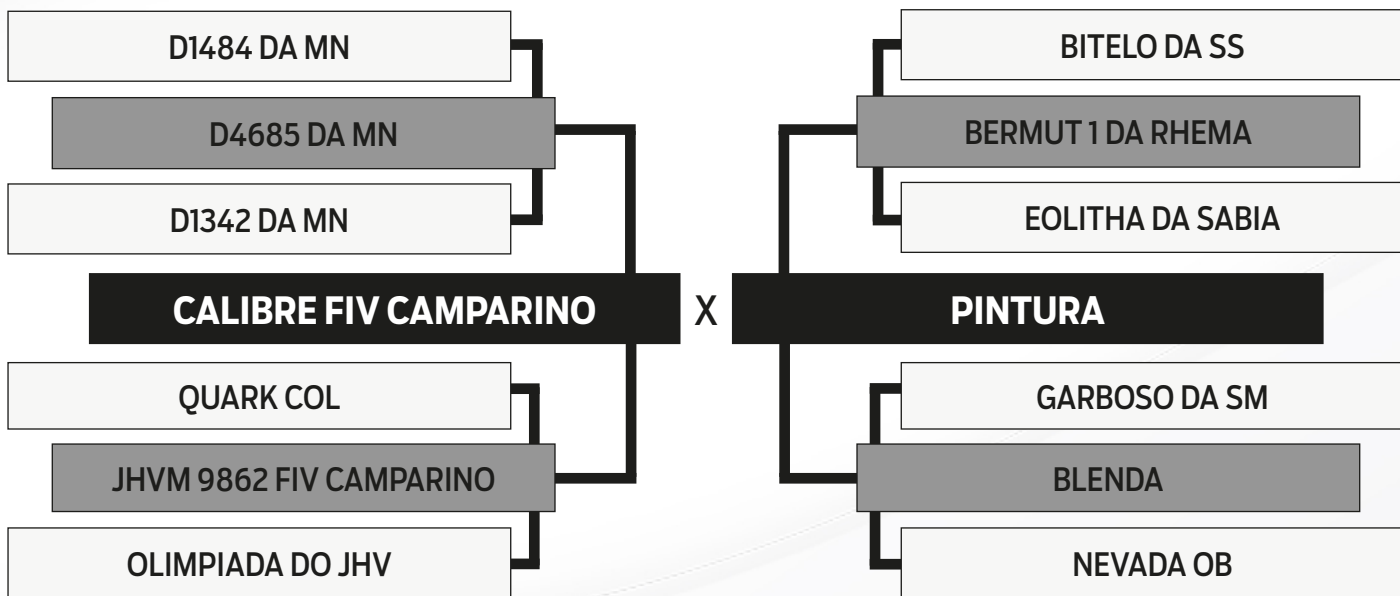

AGROPECUÁRIA DIAMANTINO E OTÁVIO VILAS BOAS

21

INDIVIDUAL

APACHE OVB

SEXO: MACHO - REG: OVB 981 - RAÇA: NELORE MOCHO PO - NASC.: 24/07/2021

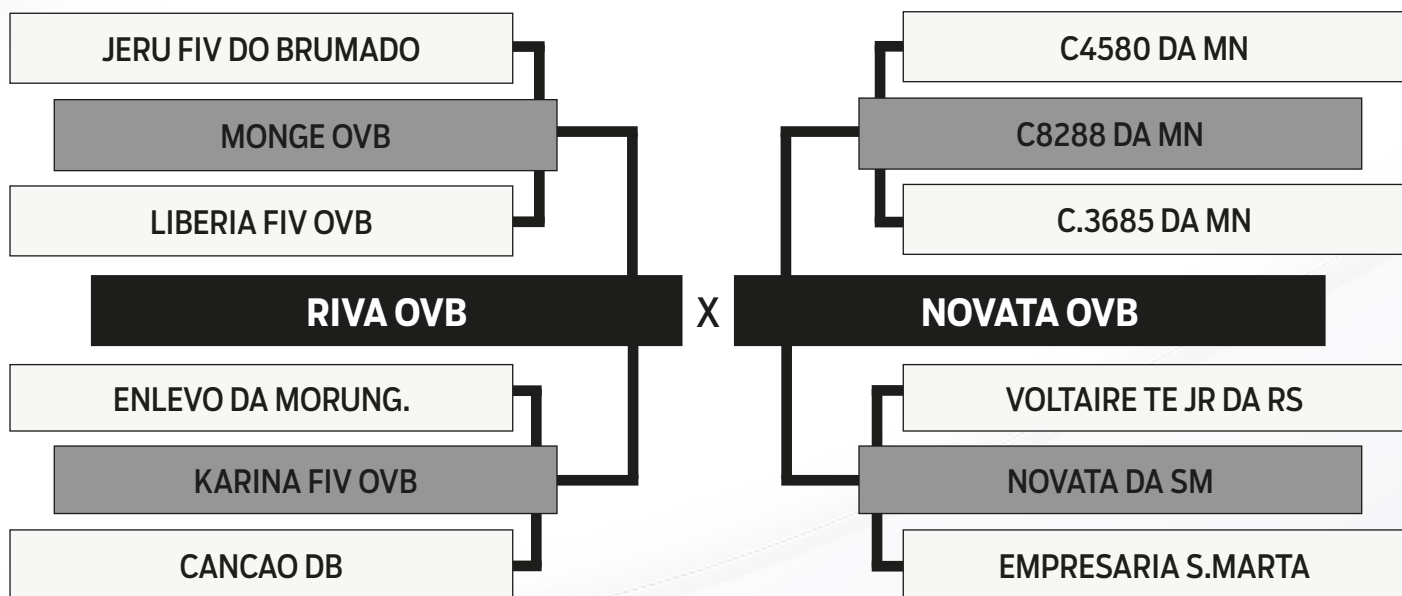

Agropecuária
Diamantino



LEILÃO VIRTUAL
Genética
**VITÓRIA
DIAMANTINO**
e convidados

NELORE VITÓRIA E NELORE FM

22

INDIVIDUAL

5797 RG

SEXO: MACHO - REG: RGM 5797 - RAÇA: NELORE MOCHO PO - NASC.: 19/08/2019

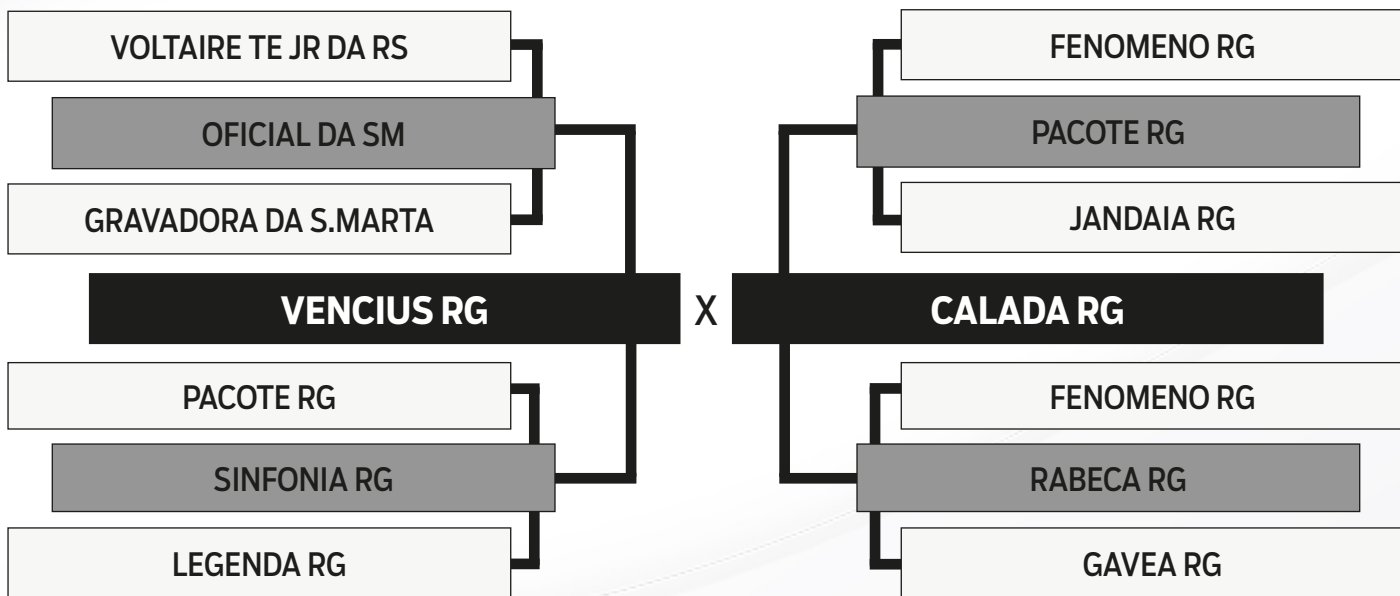

LEILÃO VIRTUAL
Genética
VITÓRIA
DIAMANTINO
e convidados

NELORE VITÓRIA E NELORE FM

23

INDIVIDUAL

6066 RG

SEXO: MACHO - REG: RGM 6066 - RAÇA: NELORE MOCHO PO - NASC.: 31/10/2019

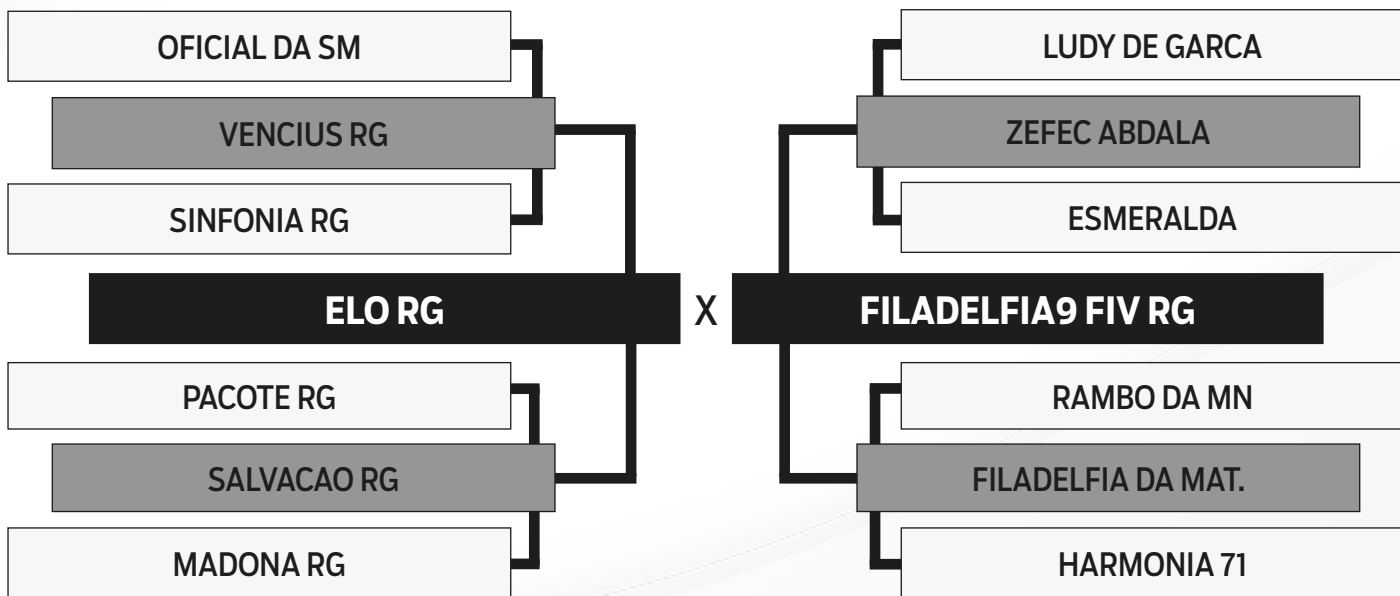

NELORE VITÓRIA E NELORE FM

24

INDIVIDUAL

6077 FIV RG

SEXO: MACHO - REG: RGM 6077 - RAÇA: NELORE MOCHO PO - NASC.: 02/11/2019

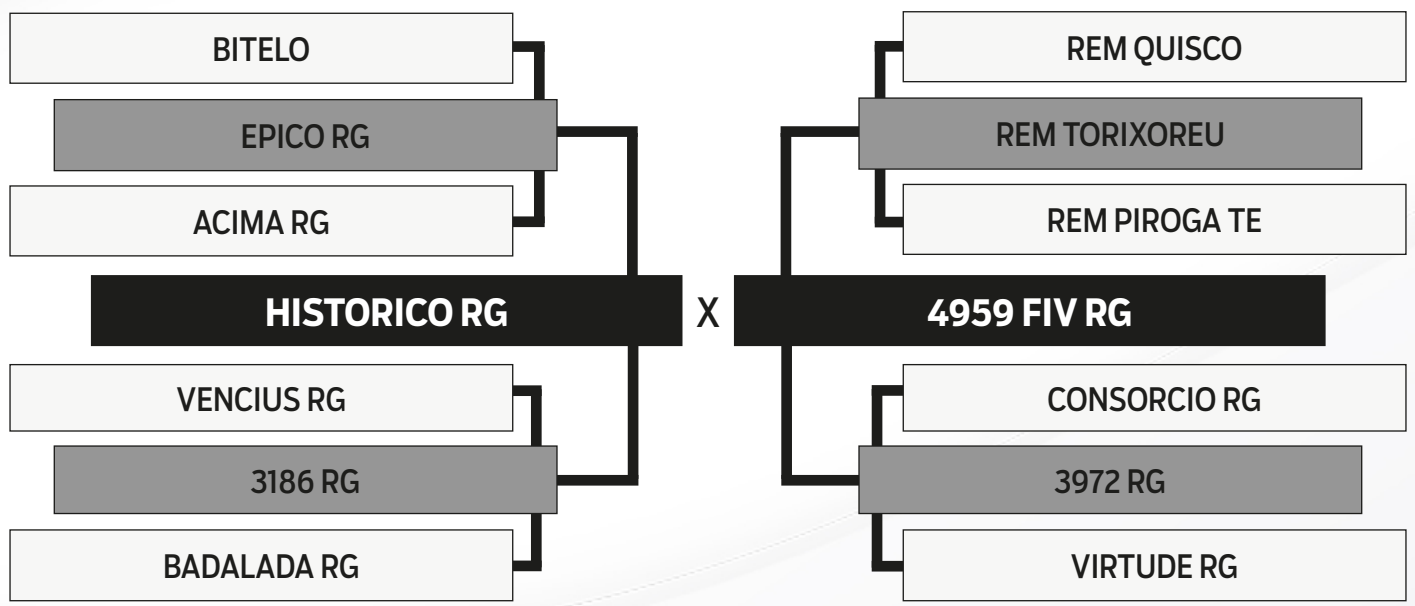

LEILÃO VIRTUAL
Genética
VITÓRIA
DIAMANTINO
e convidados

NELORE VITÓRIA E NELORE FM

25

INDIVIDUAL

6084 FIV RG

SEXO: MACHO - REG: RGM 6084 - RAÇA: NELORE MOCHO PO - NASC.: 05/11/2019

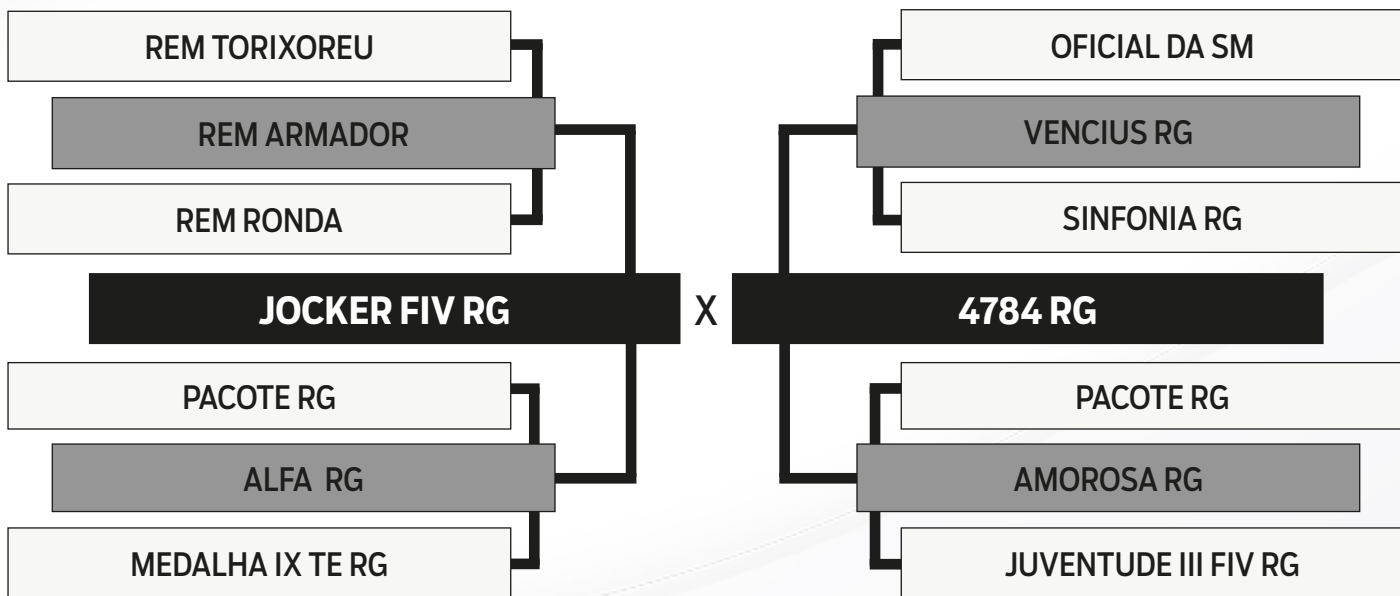

NELORE VITÓRIA

26

INDIVIDUAL

GIBRAIL DA FAZ.VITORIA

SEXO: MACHO - REG: LFFV 484 - RAÇA: NELORE PO - NASC.: 20/11/2019

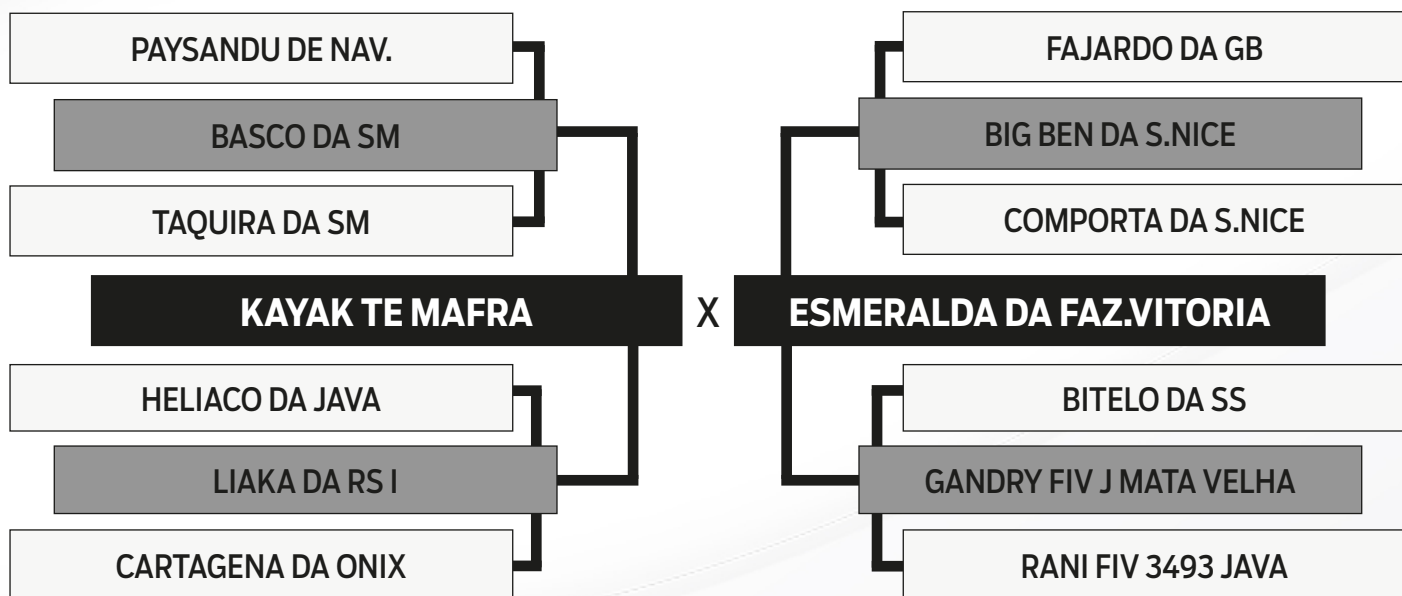

Agropecuária
Diamantino



LEILÃO VIRTUAL
Genética
VITÓRIA
DIAMANTINO
e convidados

NELORE VITÓRIA

27

INDIVIDUAL

HILARIO FIV DA FAZ.VITORIA

SEXO: MACHO - REG: LFFV 521 - RAÇA: NELORE PO - NASC.: 20/03/2020

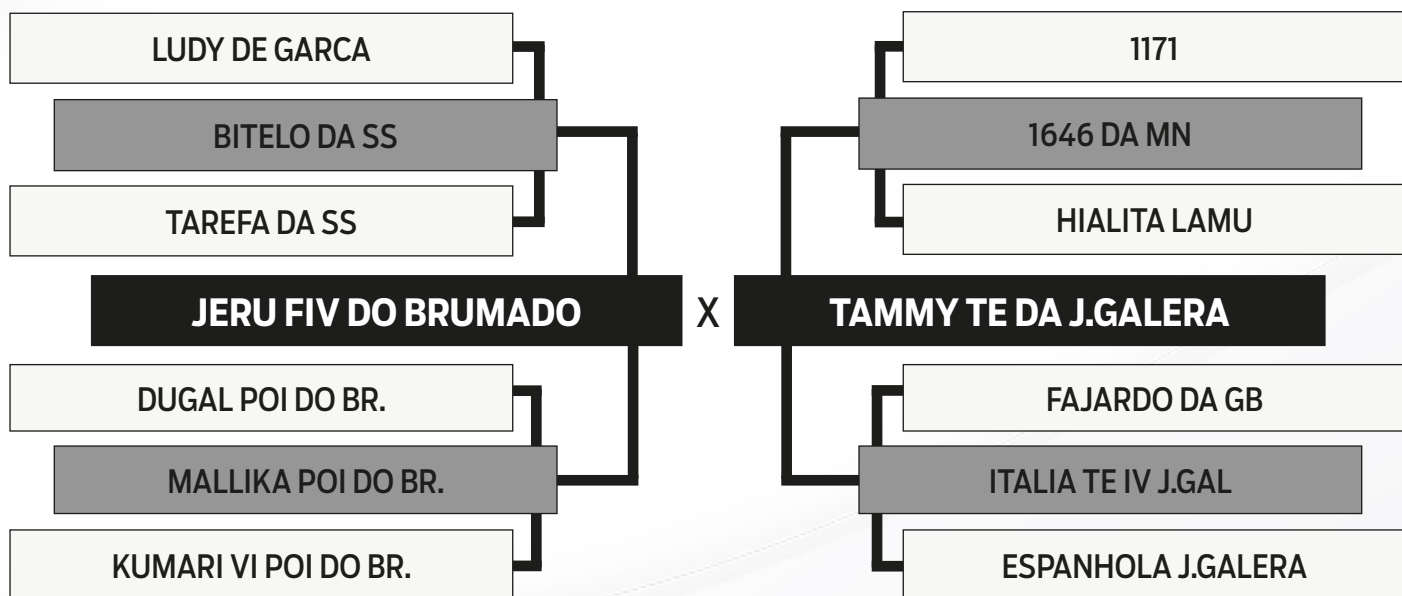

Agropecuária
Diamantino



LEILÃO VIRTUAL
Genética
**VITÓRIA
DIAMANTINO**
e convidados

AGROPECUÁRIA DIAMANTINO

28

DUPLO

6468 DA BURITI

SEXO: MACHO - REG: DSF 6468 - RAÇA: NELORE PO - NASC.: 05/09/2021

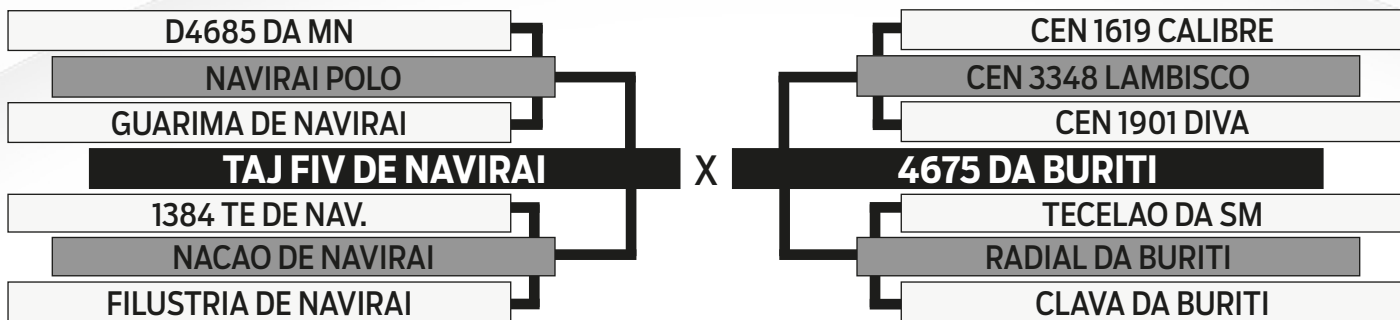

TRITON DA BURITI

SEXO: MACHO - REG: DSF 6619 - RAÇA: NELORE PO - NASC.: 29/05/2022

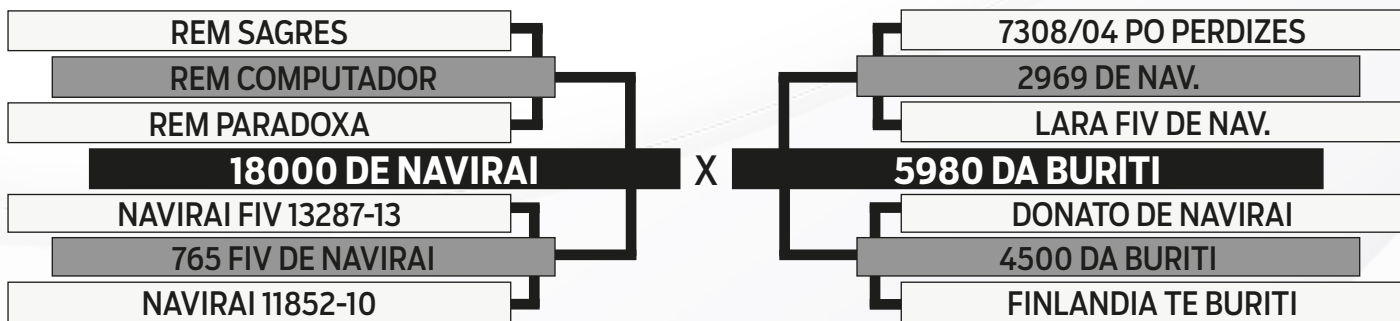

LEILÃO VIRTUAL
Genética
VITÓRIA
DIAMANTINO
e convidados

NELORE VITÓRIA E AGROPECUÁRIA DIAMANTINO

29

DUPLO

6532 DA BURITI

SEXO: MACHO - REG: DSF 6532 - RAÇA: NELORE PO - NASC.: 14/10/2021

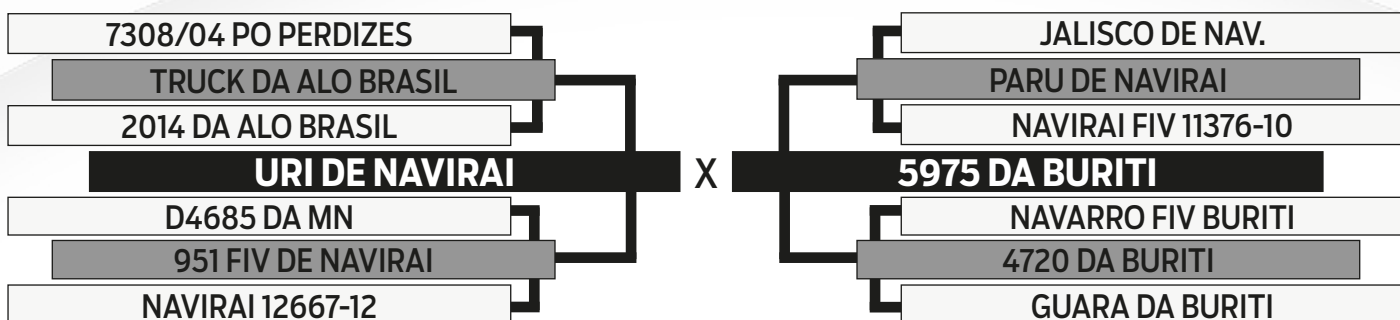

IVOR DA FAZ.VITORIA

SEXO: MACHO - REG: LFFV 755 - RAÇA: NELORE PO - NASC.: 01/02/2022

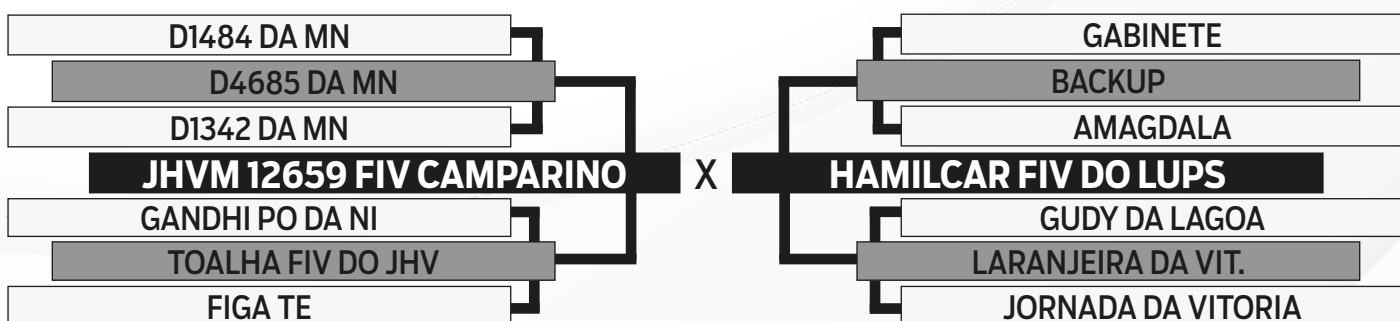

LEILÃO VIRTUAL
Genética
VITÓRIA
DIAMANTINO
e convidados

AGROPECUÁRIA DIAMANTINO

30

DUPLO

RAMOM FIV DA BURITI

SEXO: MACHO - REG: DSF 6499 - RAÇA: NELORE PO - NASC.: 15/09/2021

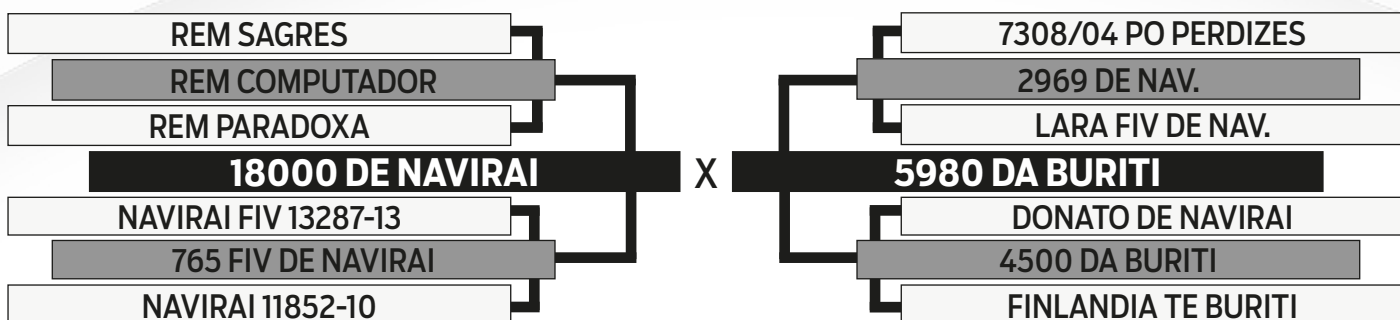

6530 DA BURITI

SEXO: MACHO - REG: DSF 6530 - RAÇA: NELORE PO - NASC.: 14/10/2021

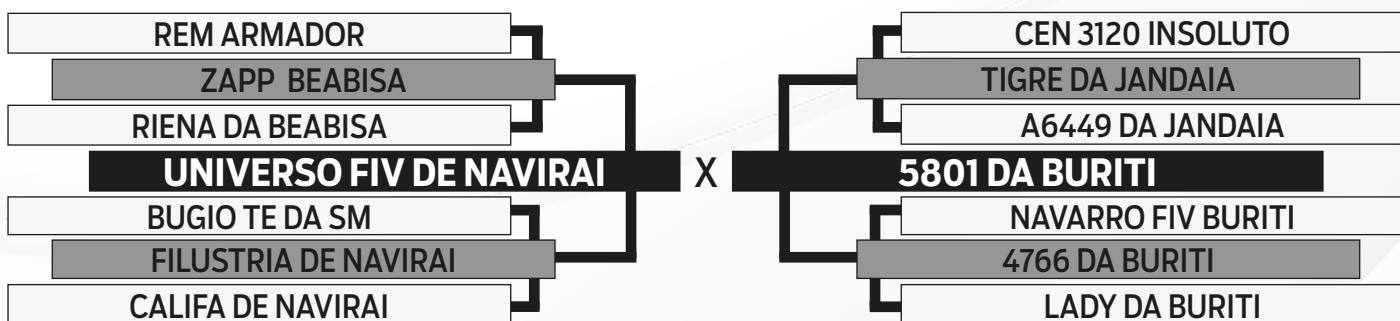

Agropecuária
Diamantino



NELORE VITÓRIA E AGROPECUÁRIA DIAMANTINO

31

DUPLO

BRADO FIV DA FAZ. VITORIA

SEXO: MACHO - REG: LFFV 958 - RAÇA: NELORE PO - NASC.: 01/05/2022

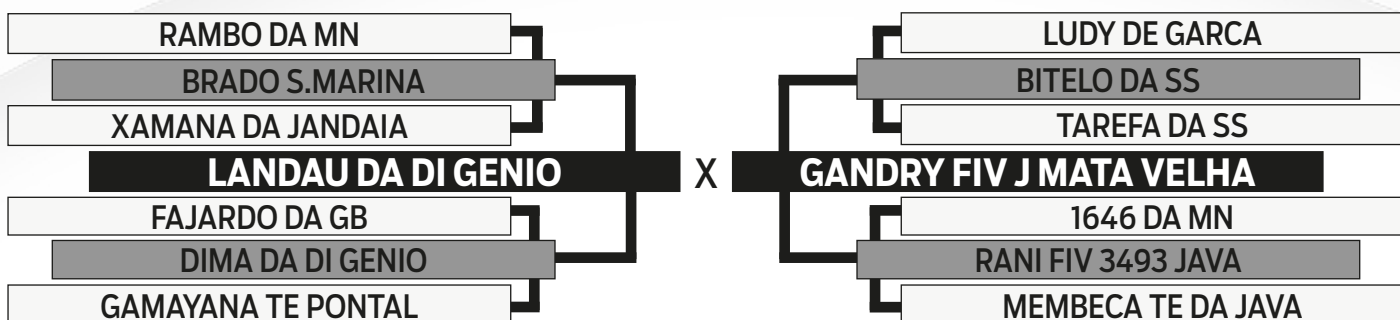

6548 DA BURITI

SEXO: MACHO - REG: DSF 6548 - RAÇA: NELORE PO - NASC.: 02/11/2021

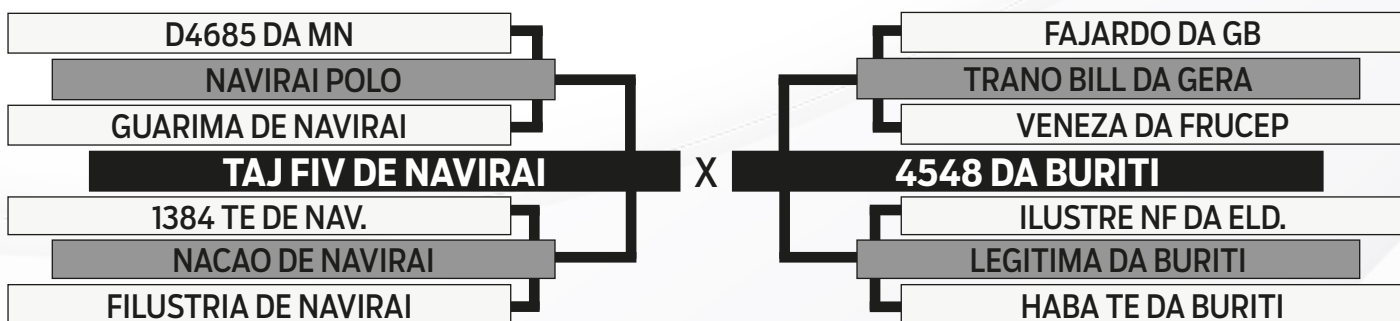

LEILÃO VIRTUAL
Genética
VITÓRIA
DIAMANTINO
e convidados

NELORE AMC

32

DUPLO

BILHETE DA FAZ.VITORIA

SEXO: MACHO - REG: LFFV 911 - RAÇA: NELORE PO - NASC.: 10/07/2021

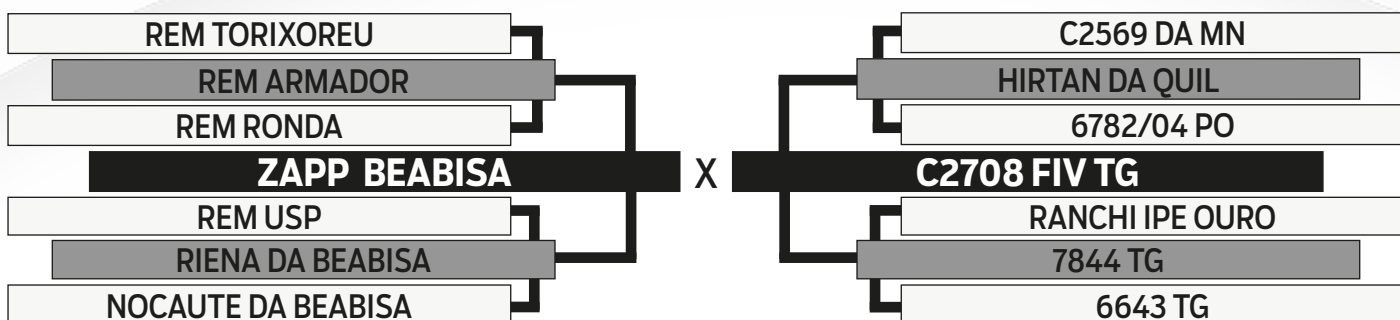

BINARIO DA FAZ.VITORIA

SEXO: MACHO - REG: LFFV 914 - RAÇA: NELORE PO - NASC.: 21/08/2021

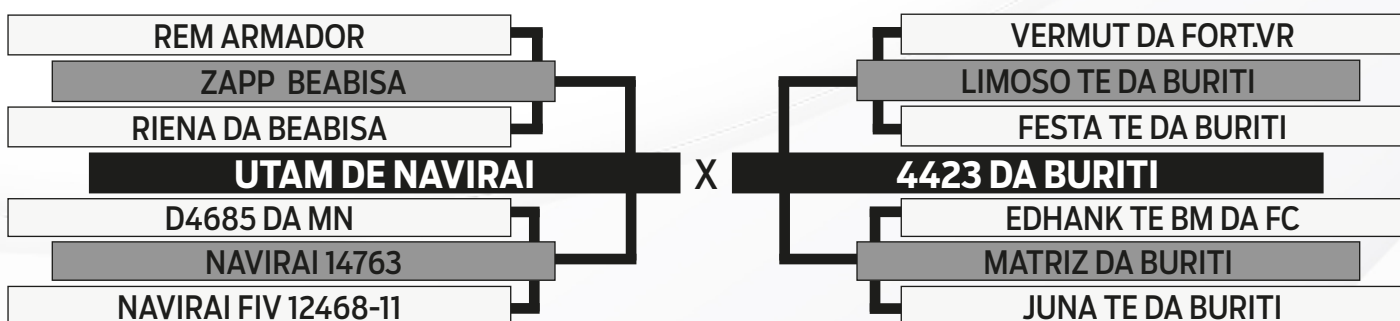

LEILÃO VIRTUAL
Genética
**VITÓRIA
DIAMANTINO**
e convidados

NELORE AMC

33

DUPLO

ALBERTO DA FAZ.VITORIA

SEXO: MACHO - REG: LFFV 917 - RAÇA: NELORE PO - NASC.: 15/10/2020

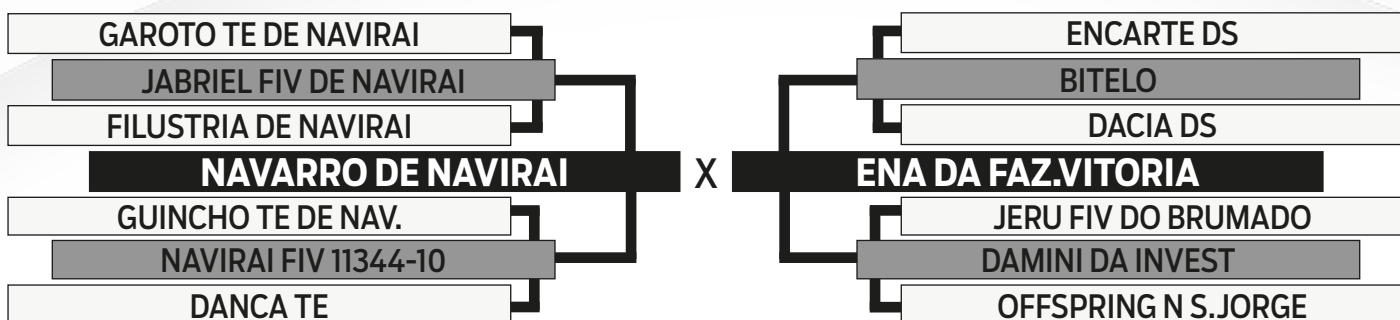

10205 DA JAPARANDUBA

SEXO: MACHO - REG: JAPA 10205 - RAÇA: NELORE PO - NASC.: 12/11/2020

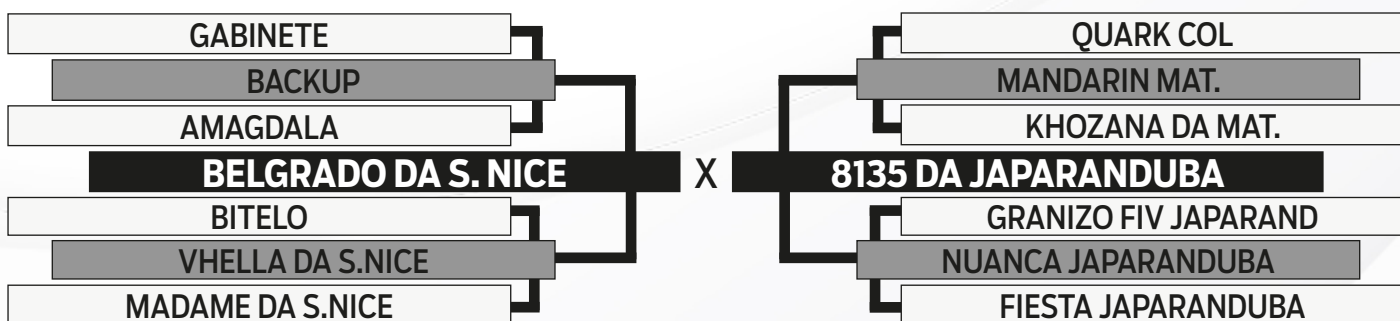

LEILÃO VIRTUAL
Genética
VITÓRIA
DIAMANTINO
 e convidados

NELORE VITÓRIA E NELORE FM

36

DUPLO

RICK FIV DA VEAI

SEXO: MACHO - REG: VEAI 753 - RAÇA: NELORE PO - NASC.: 08/08/2020

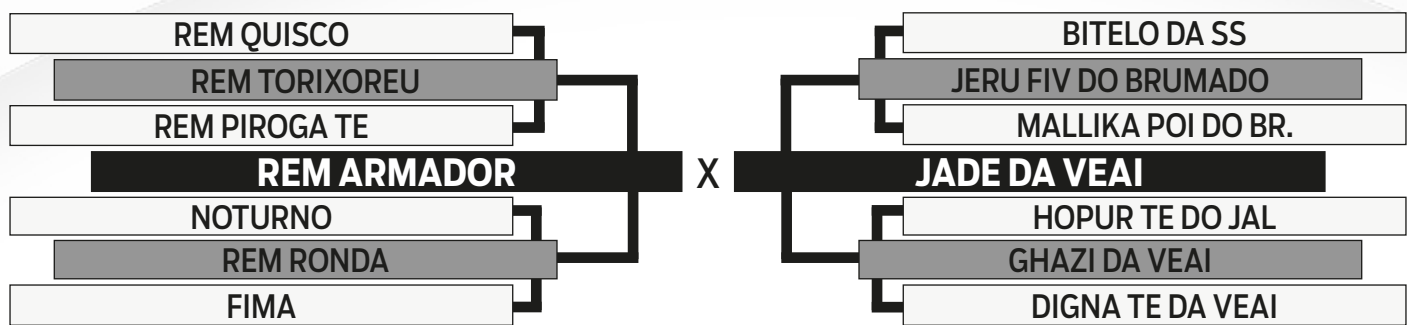

ROQUE DA VEAI

SEXO: MACHO - REG: VEAI 773 - RAÇA: NELORE PO - NASC.: 21/09/2020

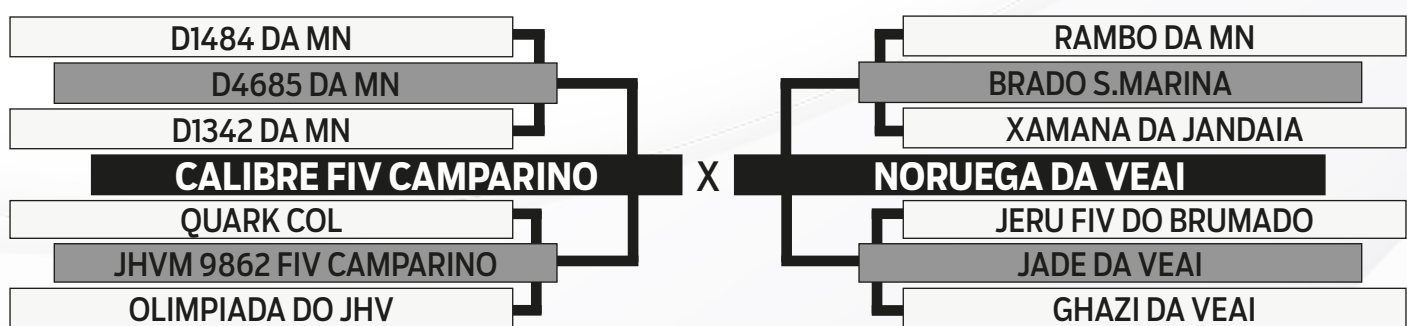

NELORE VITÓRIA E NELORE FM

37

DUPLO

RONCADOR FIV DA VEAU

SEXO: MACHO - REG: VEAU 760 - RAÇA: NELORE PO - NASC.: 14/08/2020

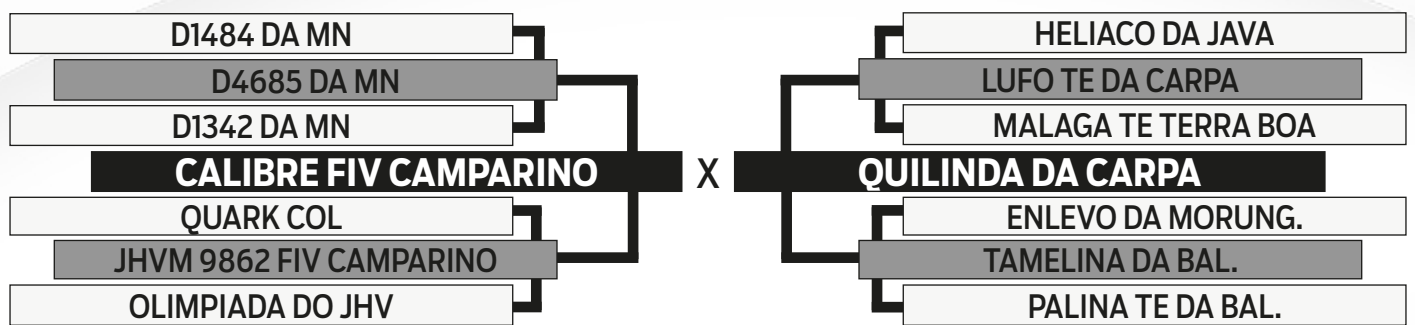

MANDANTE FIV SERILON

SEXO: MACHO - REG: SERI 370 - RAÇA: NELORE PO - NASC.: 22/10/2020

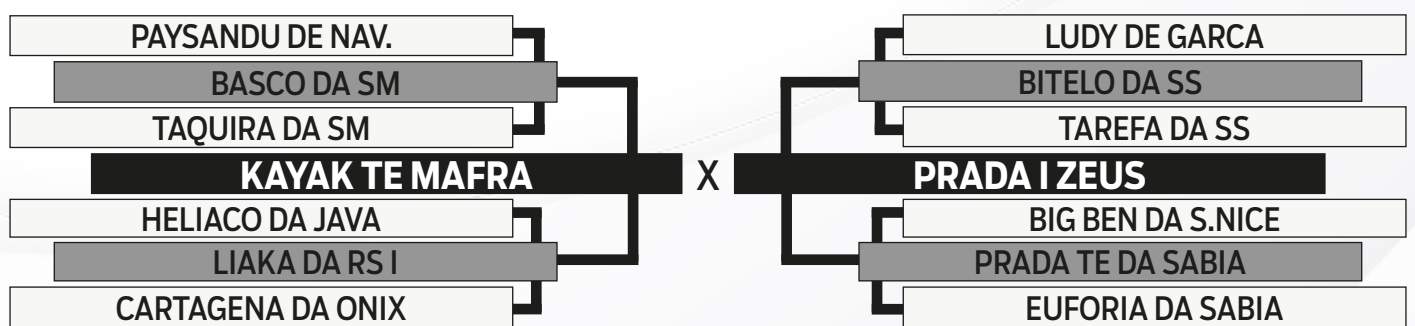

AGROPECUÁRIA DIAMANTINO

38

DUPLO

6217 DA BURITI

SEXO: **MACHO** - REG: **DSF 6217** - RAÇA: **NELORE PO** - NASC.: **17/11/2019**

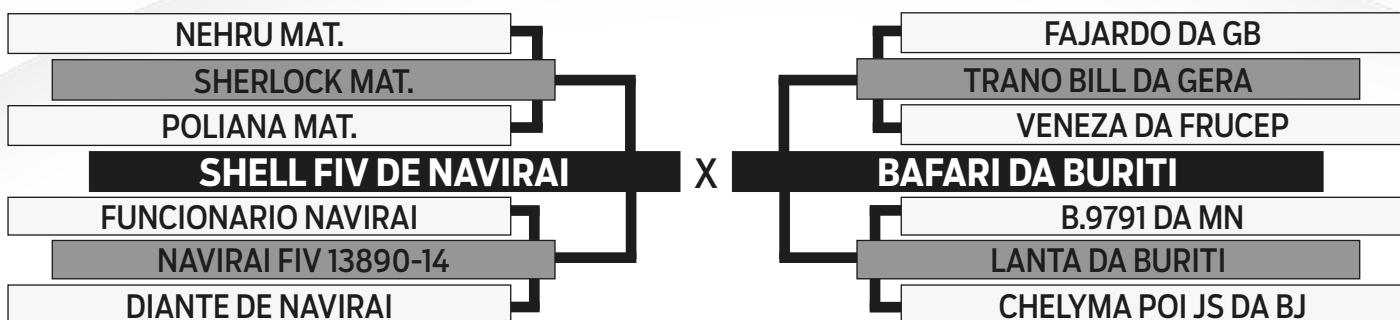

6147 DA BURITI

SEXO: **MACHO** - REG: **DSF 6147** - RAÇA: **NELORE PO** - NASC.: **10/10/2019**

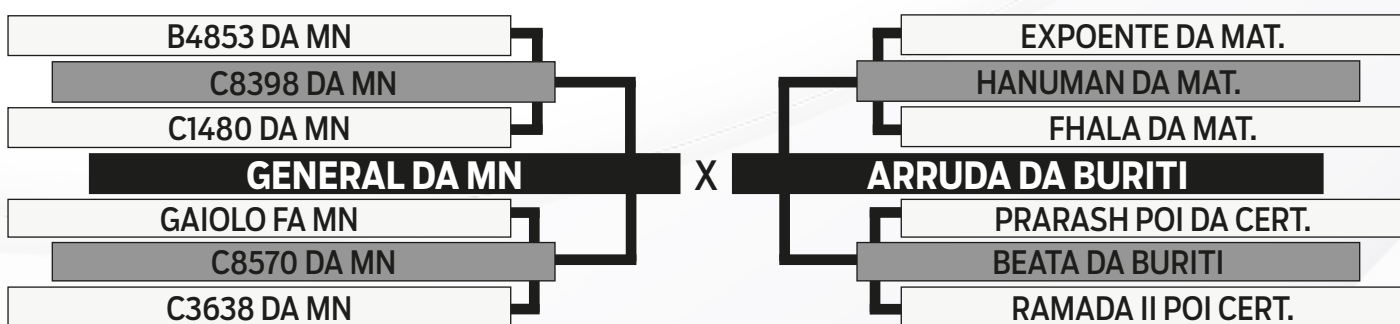

AGROPECUÁRIA DIAMANTINO

39

DUPLO

6128 DA BURITI

SEXO: MACHO - REG: DSF 6128 - RAÇA: NELORE PO - NASC.: 06/10/2019

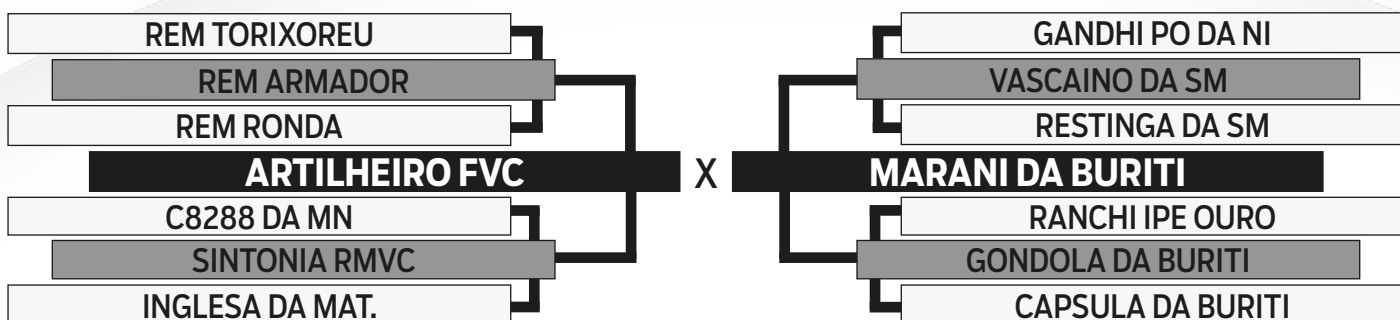

6238 DA BURITI

SEXO: MACHO - REG: DSF 6238 - RAÇA: NELORE PO - NASC.: 10/10/2019

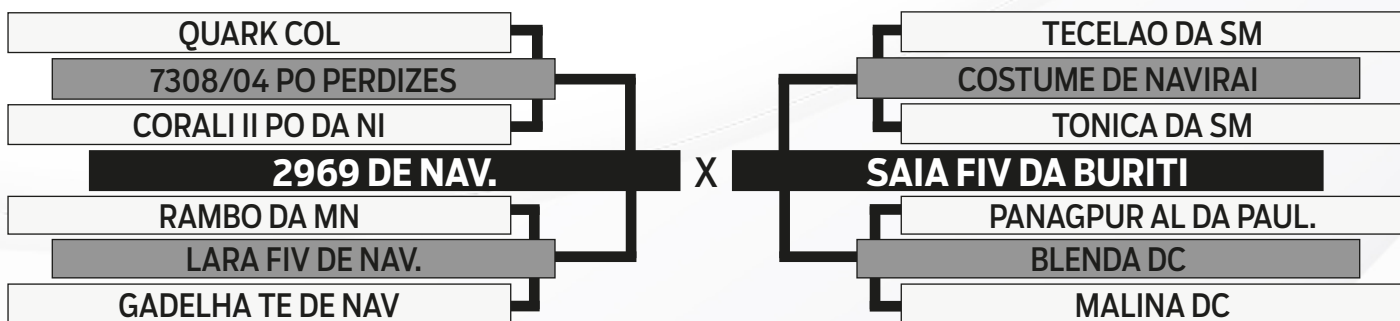

Agropecuária
Diamantino



AGROPECUÁRIA DIAMANTINO

40

TRIPLO

6527 DA BURITI

SEXO: MACHO - REG: DSF 6527 - RAÇA: NELORE PO - NASC.: 13/10/2021

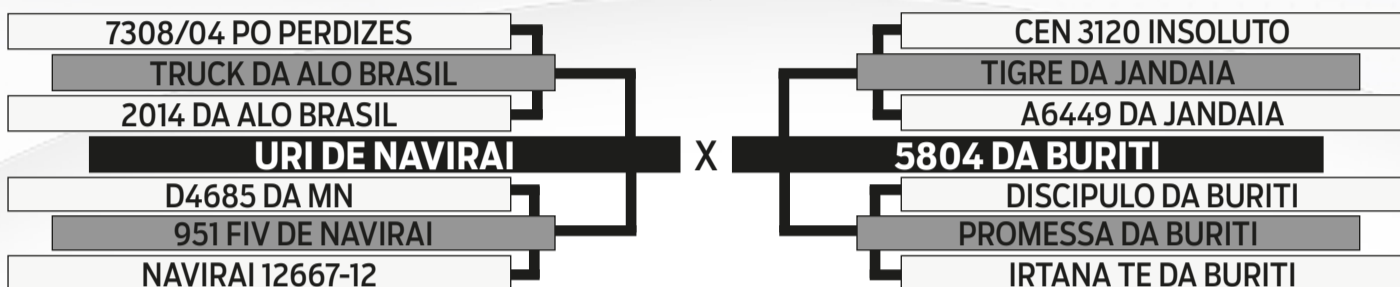

DIAMANTE DA BURITI

SEXO: MACHO - REG: DSF 6618 - RAÇA: NELORE PO - NASC.: 07/05/2022

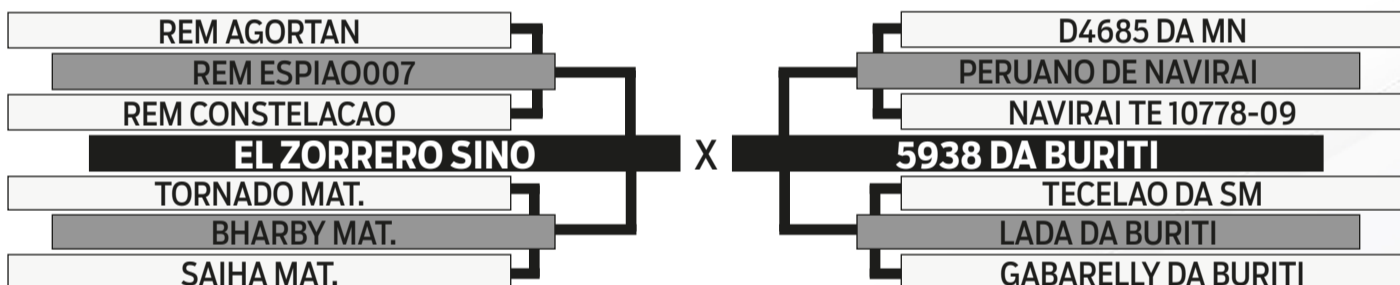

6470 DA BURITI

SEXO: MACHO - REG: DSF 6470 - RAÇA: NELORE PO - NASC.: 05/09/2021

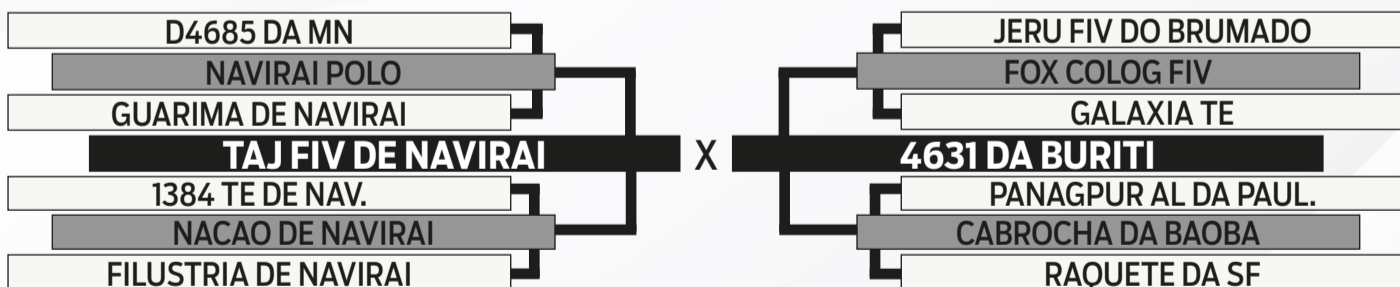

Agropecuária
Diamantino



LEILÃO VIRTUAL
Genética
**VITÓRIA
DIAMANTINO**
e convidados

NELORE VITÓRIA E PARCEIRO

41

TRIPLO

LORD HENR

SEXO: MACHO - REG: HENR 305 - RAÇA: NELORE PO - NASC.: 31/12/2019

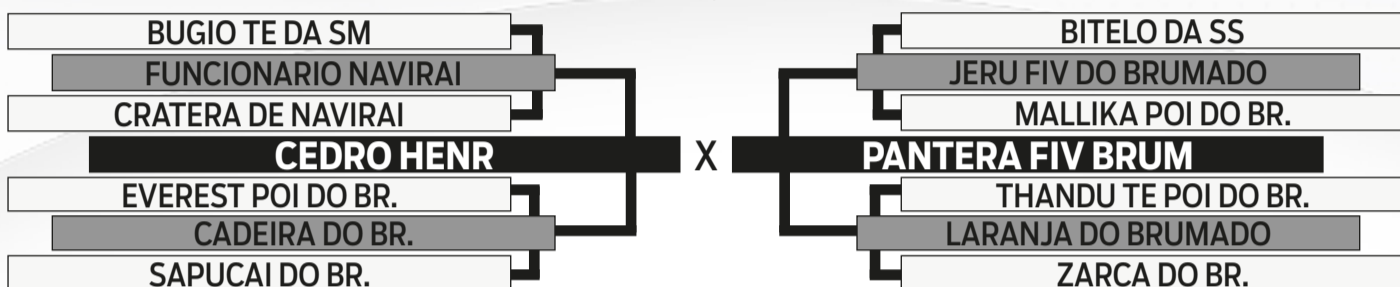

ELI DA BOA ESTRELA

SEXO: MACHO - REG: AFRR 204 - RAÇA: NELORE PO - NASC.: 01/08/2020

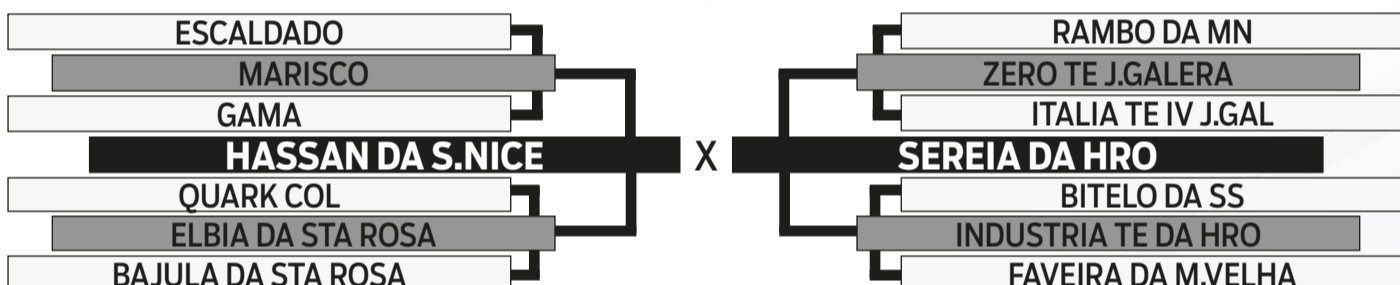

BODHAN FIV DB

SEXO: MACHO - REG: EBD A3335 - RAÇA: NELORE PO - NASC.: 23/11/2020

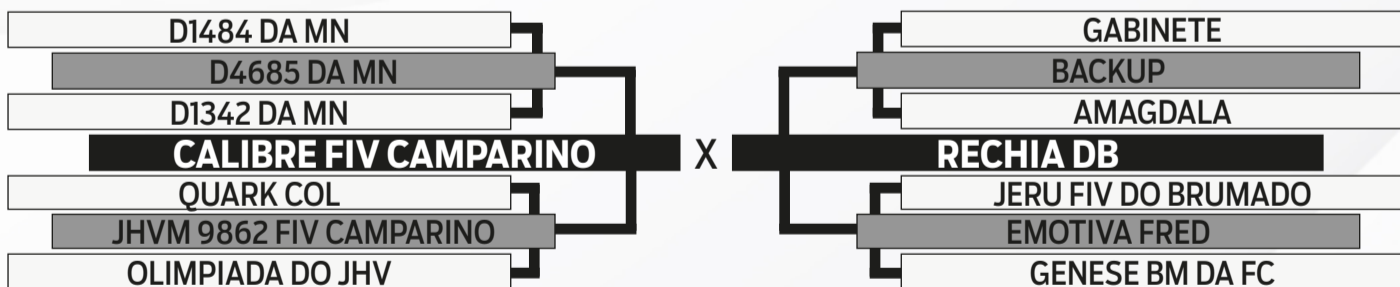

Agropecuária
Diamantino



NELORE GUIDI

42

INDIVIDUAL

QUELSON DA STO.ANGELO

SEXO: MACHO - REG: GUID 819 - RAÇA: NELORE PO - NASC.: 02/08/2020

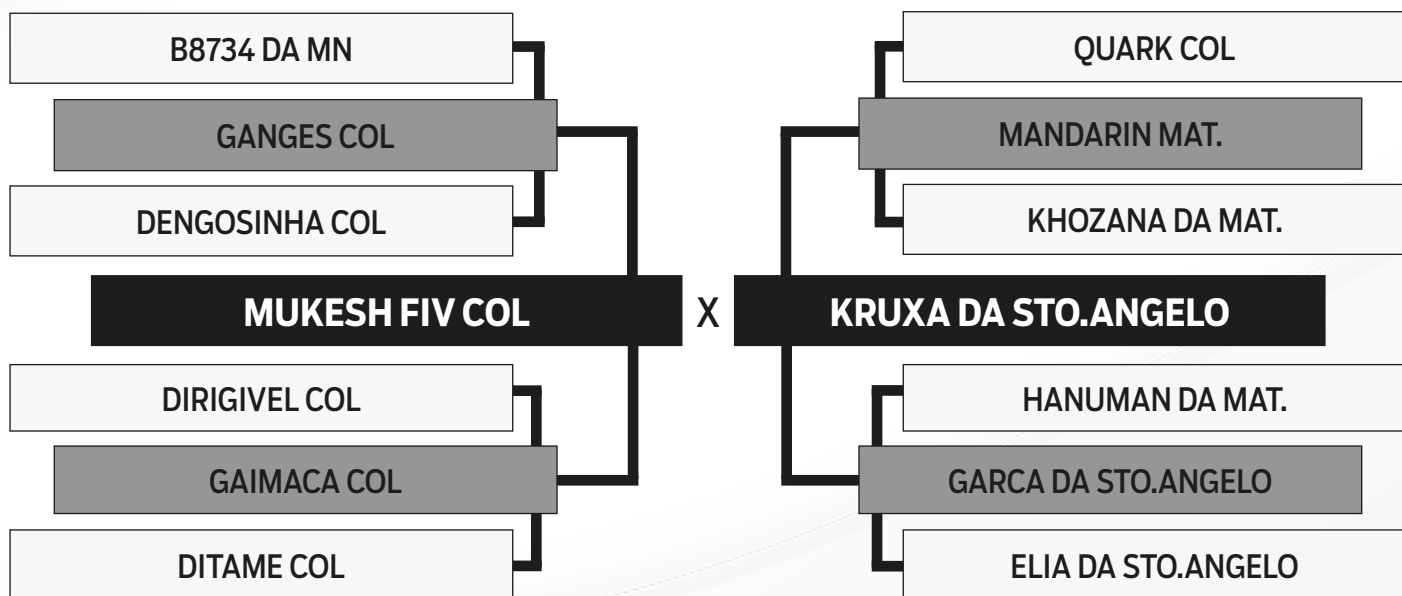

Agropecuária
Diamantino



NELORE GUIDI

43

INDIVIDUAL

QUALQUER DA STO.ANGELO

SEXO: MACHO - REG: GUID 869 - RAÇA: NELORE PO - NASC.: 24/11/2020

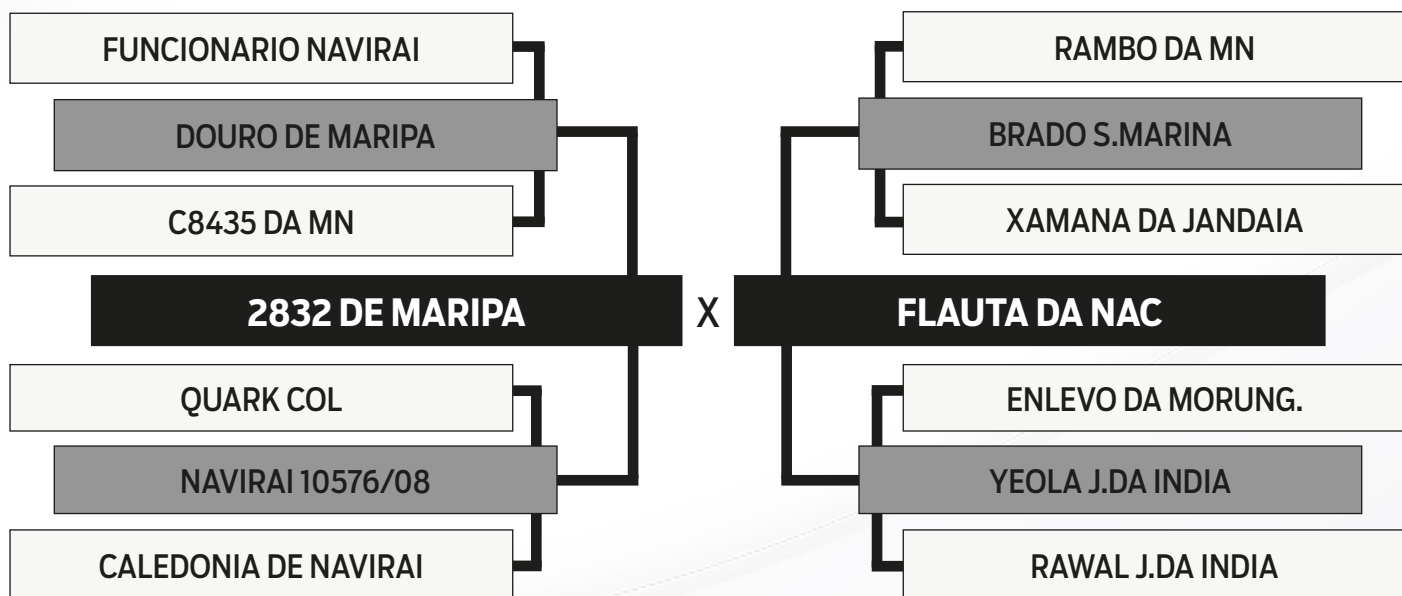

NELORE GUIDI

44

INDIVIDUAL

QUERONI DA STO.ANGELO

SEXO: MACHO - REG: GUID 871 - RAÇA: NELORE PO - NASC.: 26/11/2020

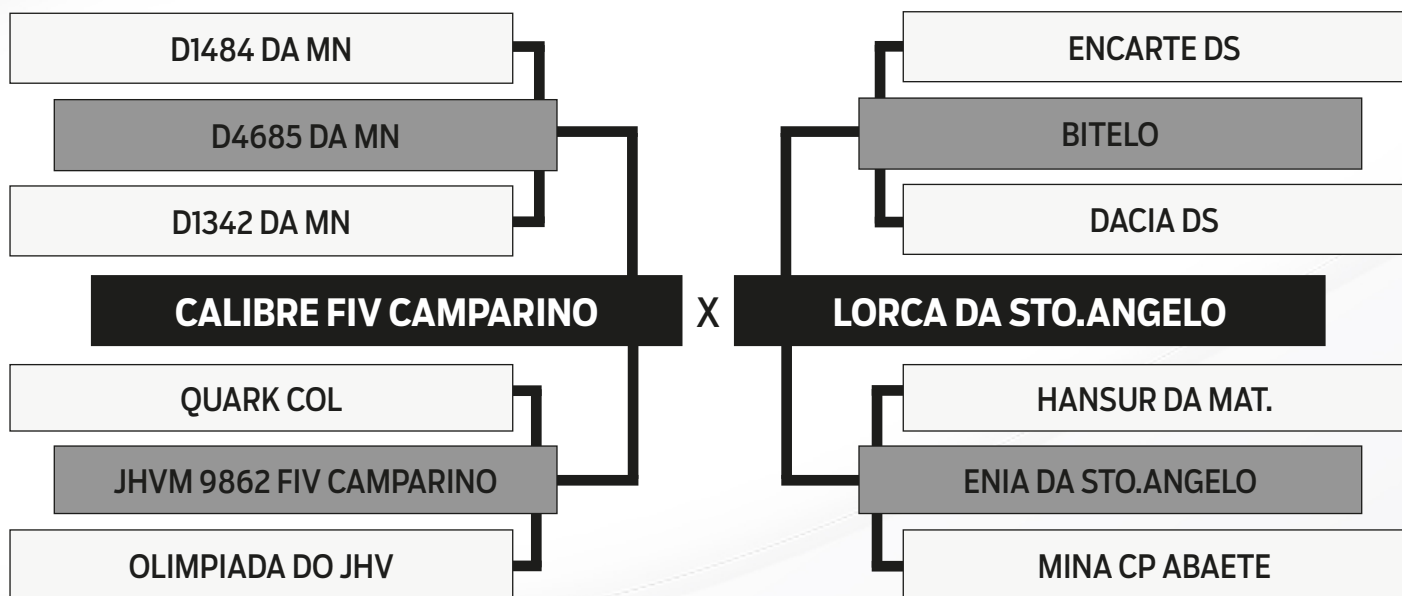

NELORE GUIDI

45

INDIVIDUAL

ROBUSTO DA STO.ANGELO

SEXO: MACHO - REG: GUID 910 - RAÇA: NELORE PO - NASC.: 19/07/2021

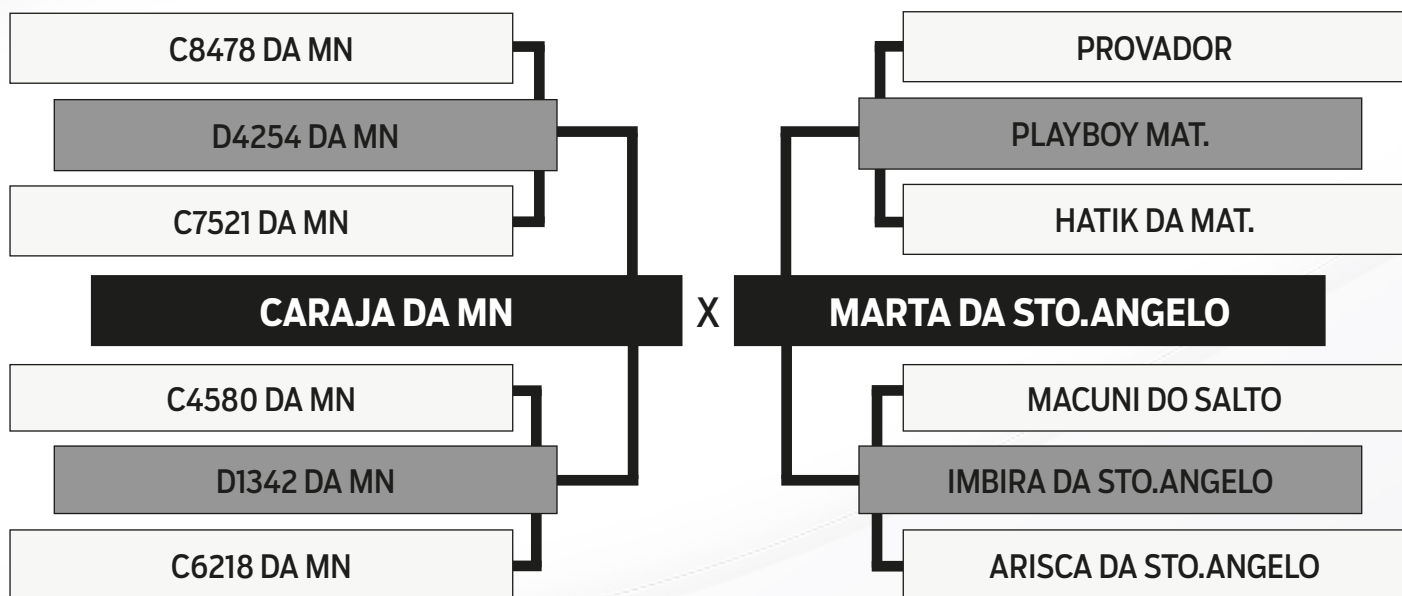

LEILÃO VIRTUAL
Genética
**VITÓRIA
DIAMANTINO**
e convidados

NELORE GUIDI

46

INDIVIDUAL

GETULIO DCC

SEXO: **MACHO** - REG: **DCC E3103** - RAÇA: **NELORE PO** - NASC.: **18/08/2020**

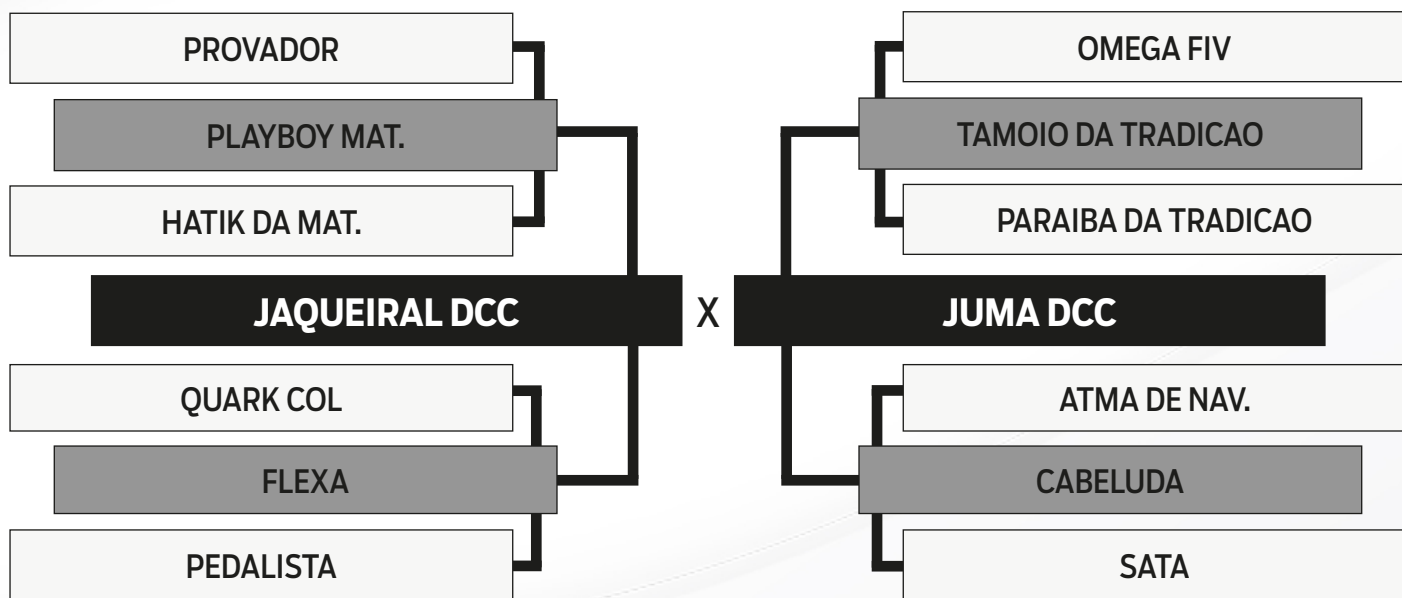

LEILÃO VIRTUAL
Genética
VITÓRIA
DIAMANTINO
e convidados

NELORE GUIDI

47

DUPLO

RAMBOW DA STO.ANGELO

SEXO: MACHO - REG: GUID 879 - RAÇA: NELORE PO - NASC.: 24/05/2021

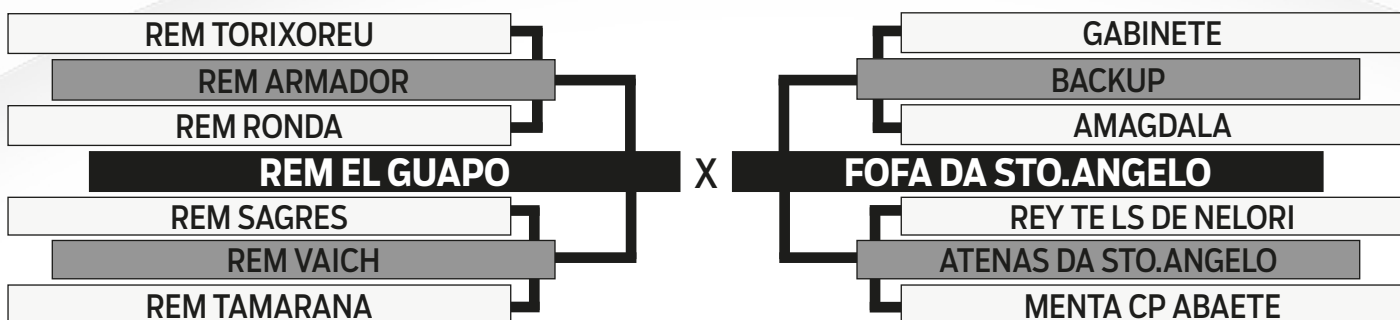

RINGO DA STO.ANGELO

SEXO: MACHO - REG: GUID 901 - RAÇA: NELORE PO - NASC.: 26/06/2021

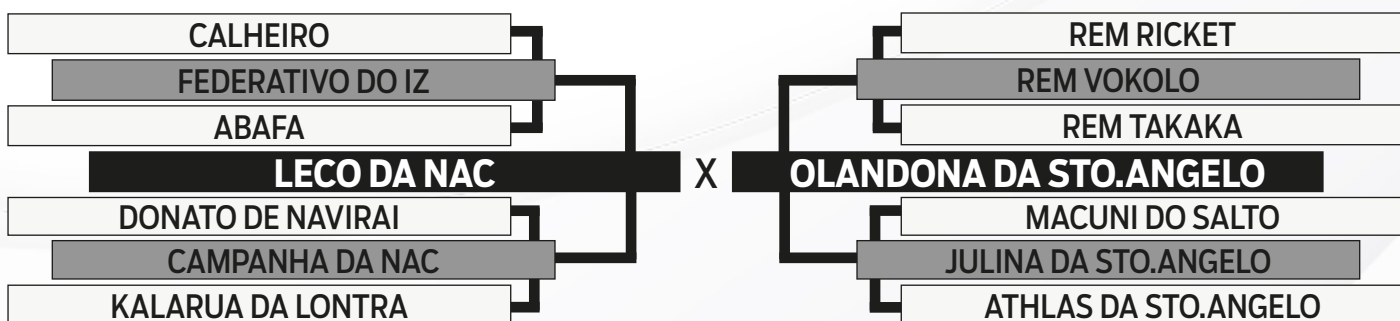

LEILÃO VIRTUAL
Genética
VITÓRIA
DIAMANTINO
e convidados

NELORE GUIDI

48

DUPLO

ROGER DA STO.ANGELO

SEXO: MACHO - REG: GUID 883 - RAÇA: NELORE PO - NASC.: 31/05/2021

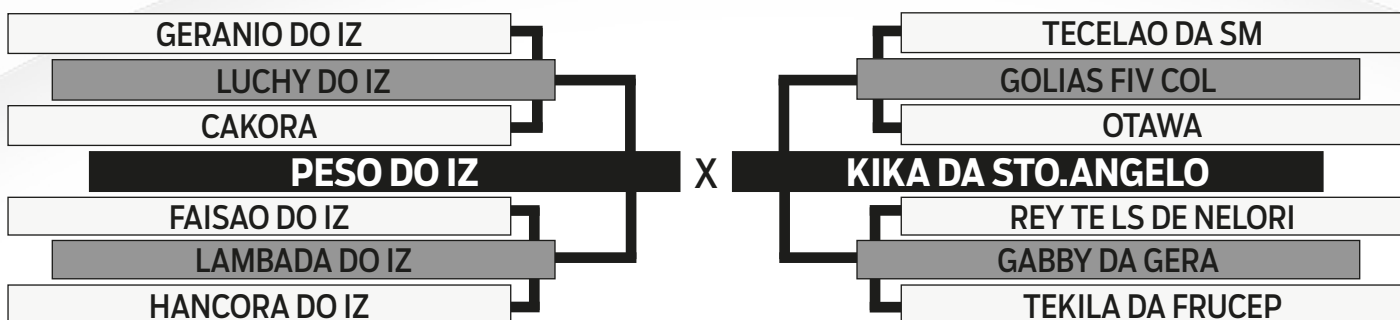

ROY DA STO.ANGELO

SEXO: MACHO - REG: GUID 918 - RAÇA: NELORE PO - NASC.: 14/09/2021

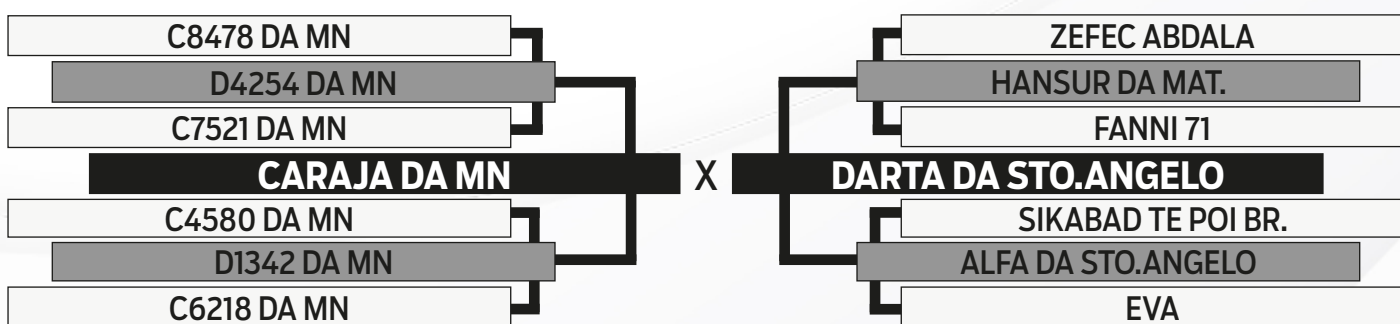

Agropecuária
Diamantino



LEILÃO VIRTUAL
Genética
**VITÓRIA
DIAMANTINO**
e convidados

NELORE GUIDI

49

DUPLO

RUGUER DA STO.ANGELO

SEXO: MACHO - REG: GUID 891 - RAÇA: NELORE PO - NASC.: 08/06/2021

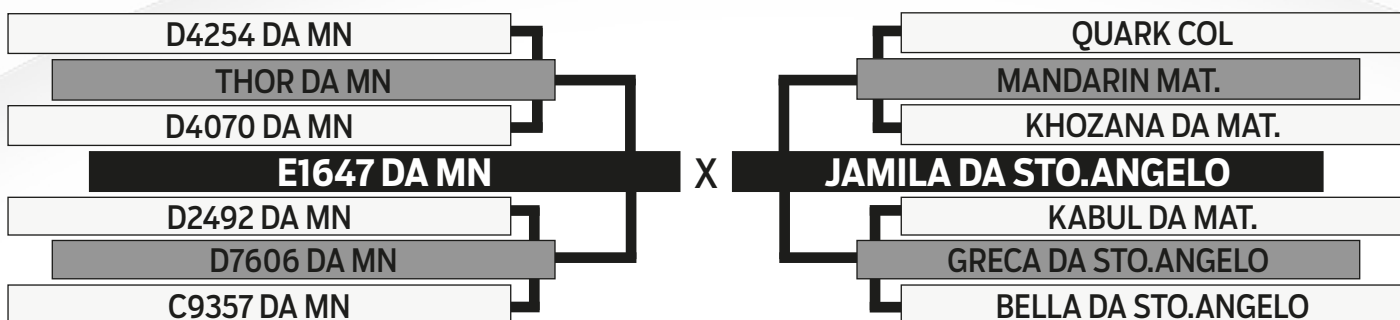

RAIAN DA STO.ANGELO

SEXO: MACHO - REG: GUID 911 - RAÇA: NELORE PO - NASC.: 26/07/2021

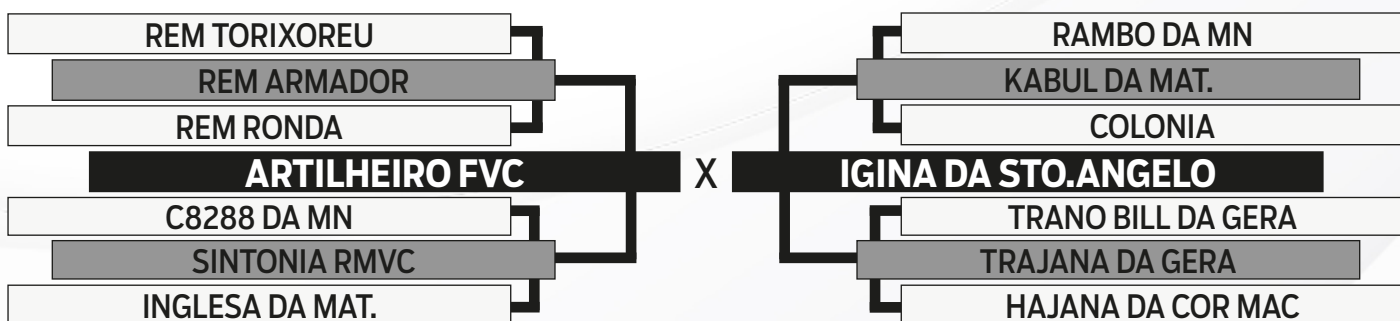

Agropecuária
Diamantino



LEILÃO VIRTUAL
Genética
VITÓRIA
DIAMANTINO
e convidados

NELORE GUIDI

50

DUPLO

QUINTINO DA STO.ANGELO

SEXO: MACHO - REG: GUID 864 - RAÇA: NELORE PO - NASC.: 19/11/2020

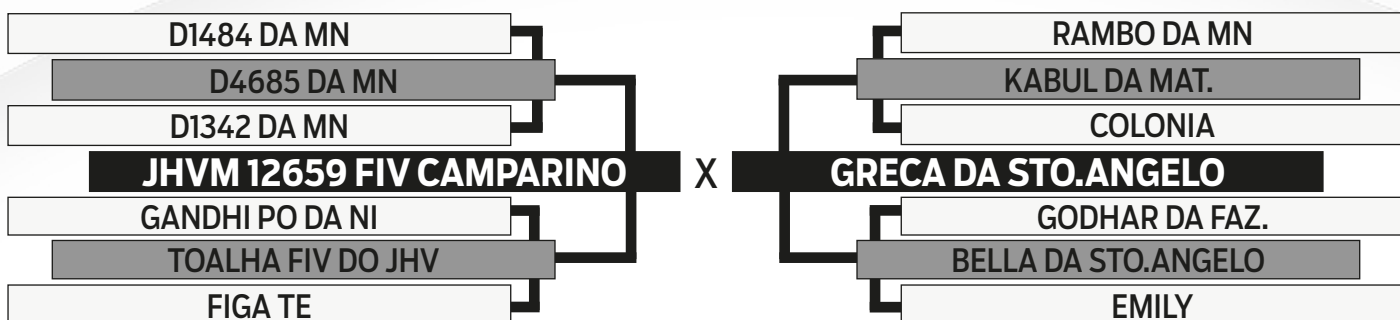

GASPAR DCC

SEXO: MACHO - REG: DCC E3070 - RAÇA: NELORE PO - NASC.: 05/08/2020

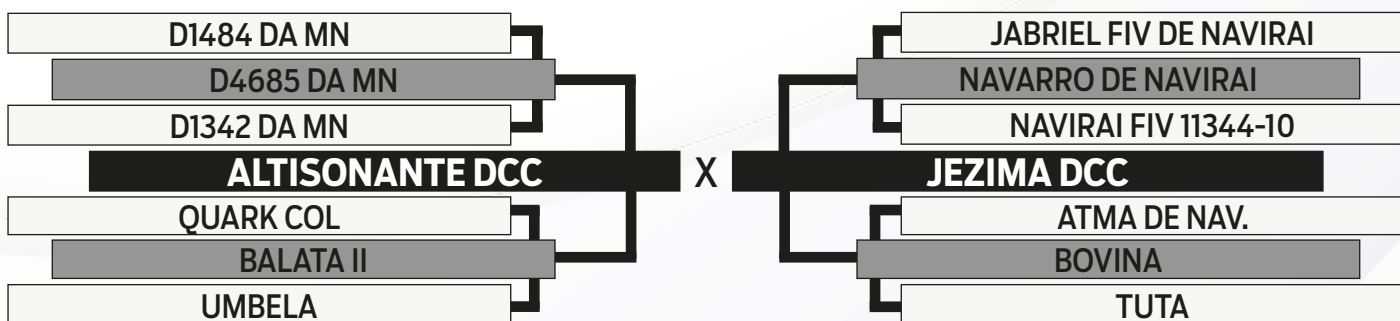

Agropecuária
Diamantino



LEILÃO VIRTUAL
Genética
**VITÓRIA
DIAMANTINO**
e convidados

NELORE GUIDI

51

TRIPLO

QUEROSSO DA STO.ANGELO

SEXO: MACHO - REG: GUID 870 - RAÇA: NELORE PO - NASC.: 24/11/2020

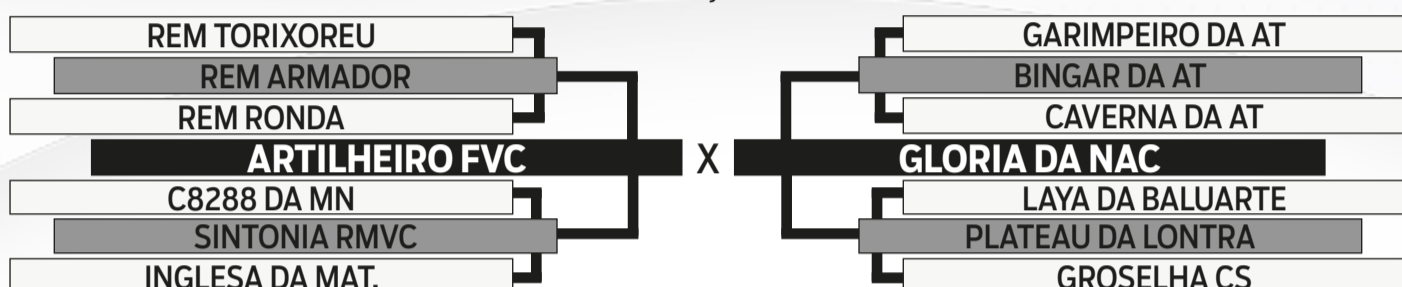

QUENZILI DA STO.ANGELO

SEXO: MACHO - REG: GUID 874 - RAÇA: NELORE PO - NASC.: 08/02/2021

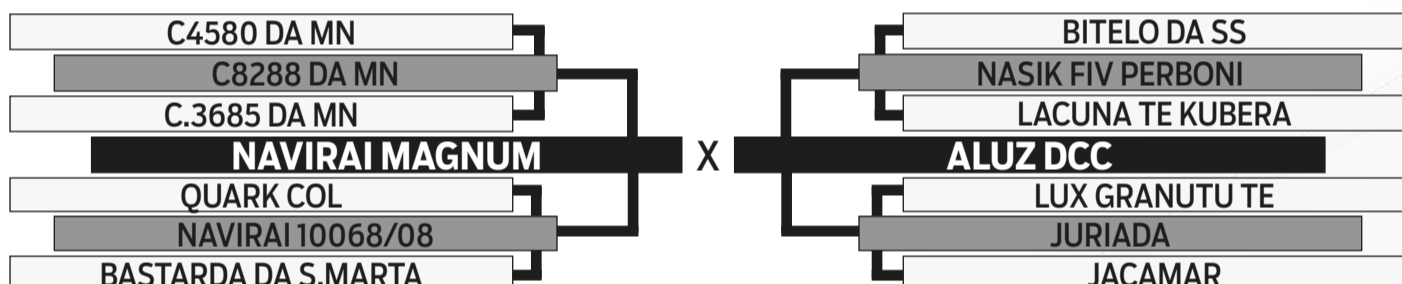

REY DA STO.ANGELO

SEXO: MACHO - REG: GUID 894 - RAÇA: NELORE PO - NASC.: 12/06/2021

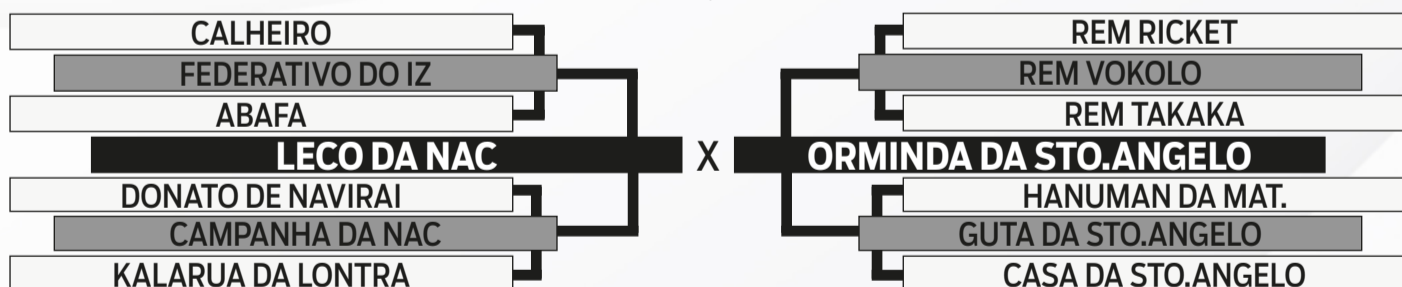

Agropecuária
Diamantino



LEILÃO VIRTUAL
Genética
**VITÓRIA
DIAMANTINO**
e convidados

FAZENDA ACEPAR

52

INDIVIDUAL

ZYL

SEXO: **MACHO** - REG: **LMAN 8** - RAÇA: **NELORE PO** - NASC.: **11/08/2021**

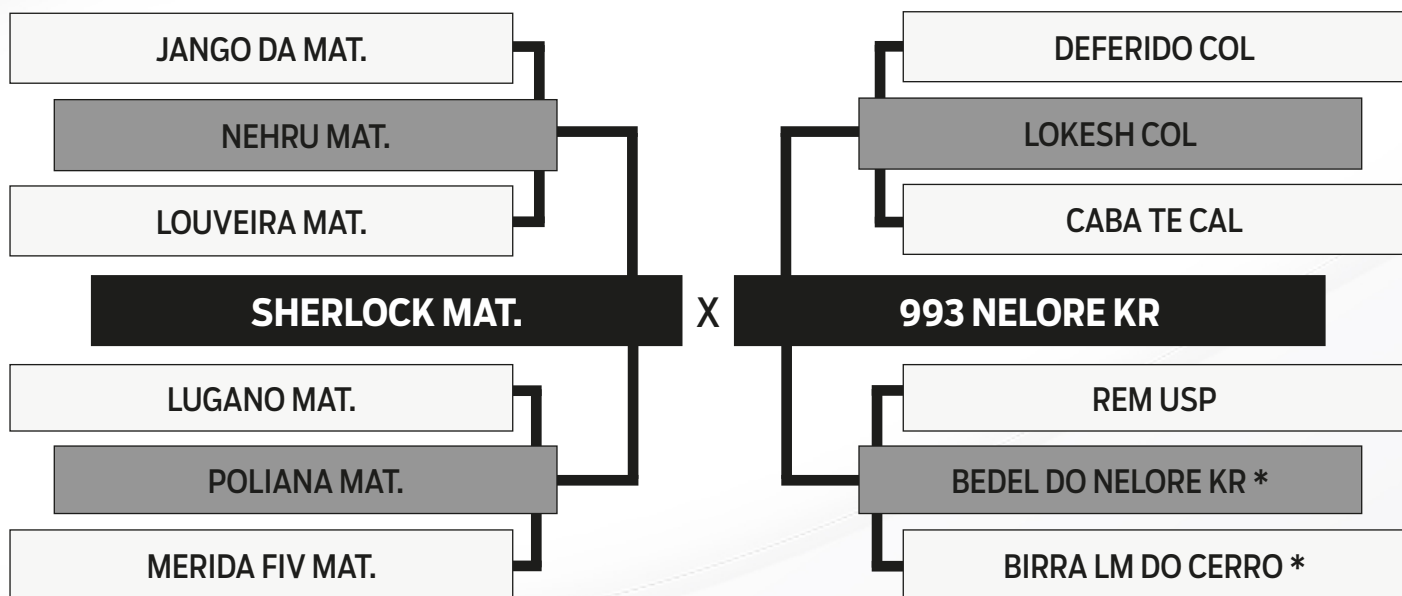



Agropecuária
Diamantino

FÊMEAS



NELORE VITÓRIA

53

INDIVIDUAL

GUCCI FIV DA FAZ.VITORIA

SEXO: FÊMEA - REG: LFFV 935 - RAÇA: NELORE PO - NASC.: 17/08/2022

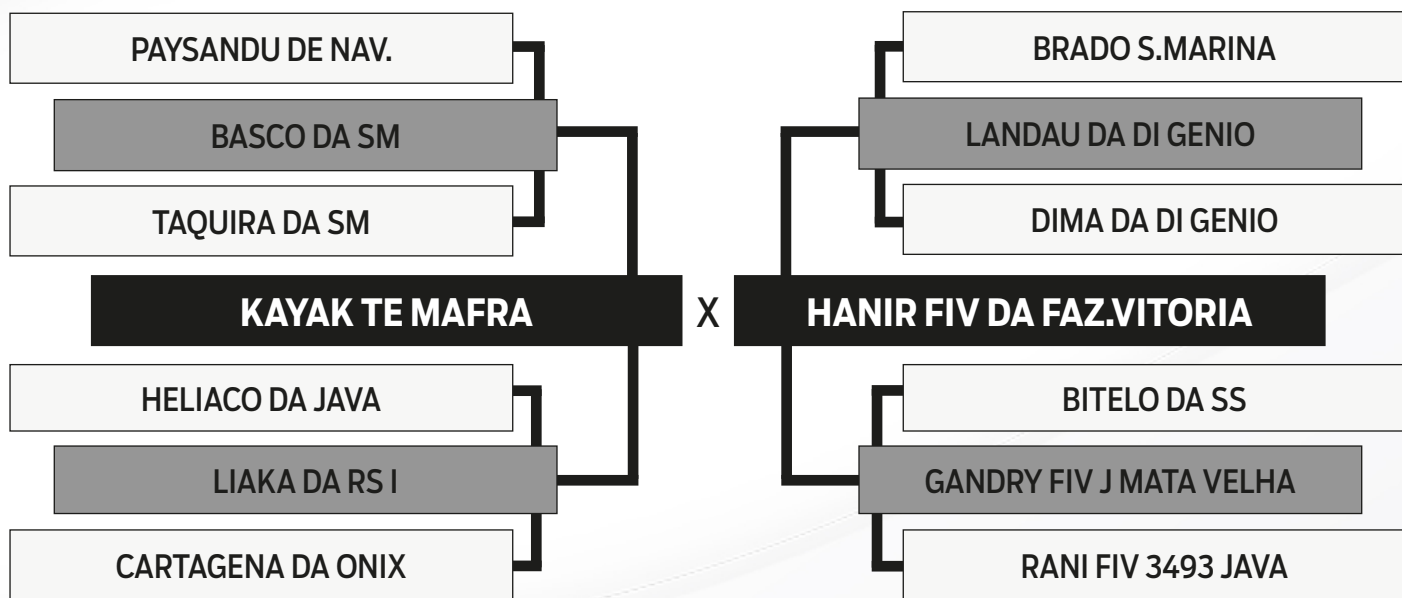

PRENHE DO TÓKIO EM 12/07/2023



Agropecuária
Diamantino



LEILÃO VIRTUAL
Genética
VITÓRIA
DIAMANTINO
e convidados

NELORE VITÓRIA

54

INDIVIDUAL

UZZA DA FAZ.VITORIA

SEXO: FÊMEA - REG: LFFV 847 - RAÇA: NELORE PO - NASC.: 20/07/2022

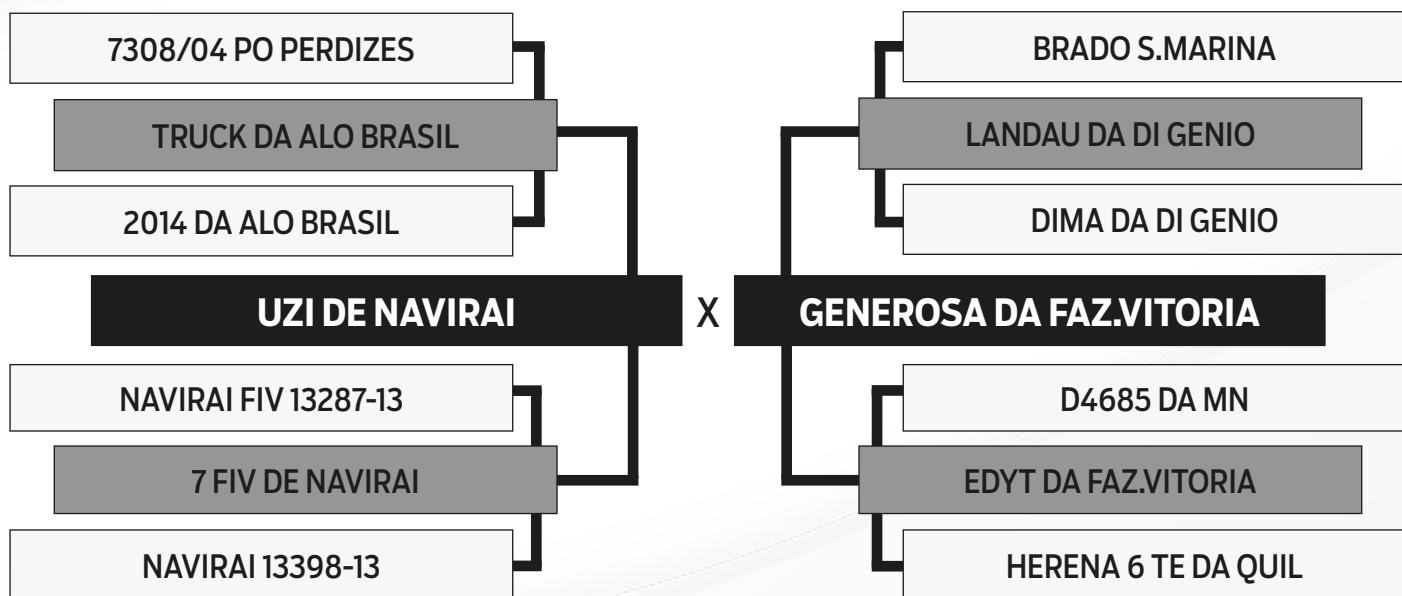

Agropecuária
Diamantino



NELORE VITÓRIA E NELORE AMC

55

INDIVIDUAL

KELI FIV GLDJ

SEXO: FÊMEA - REG: GLDJ 179 - RAÇA: NELORE PO - NASC.: 28/02/2021

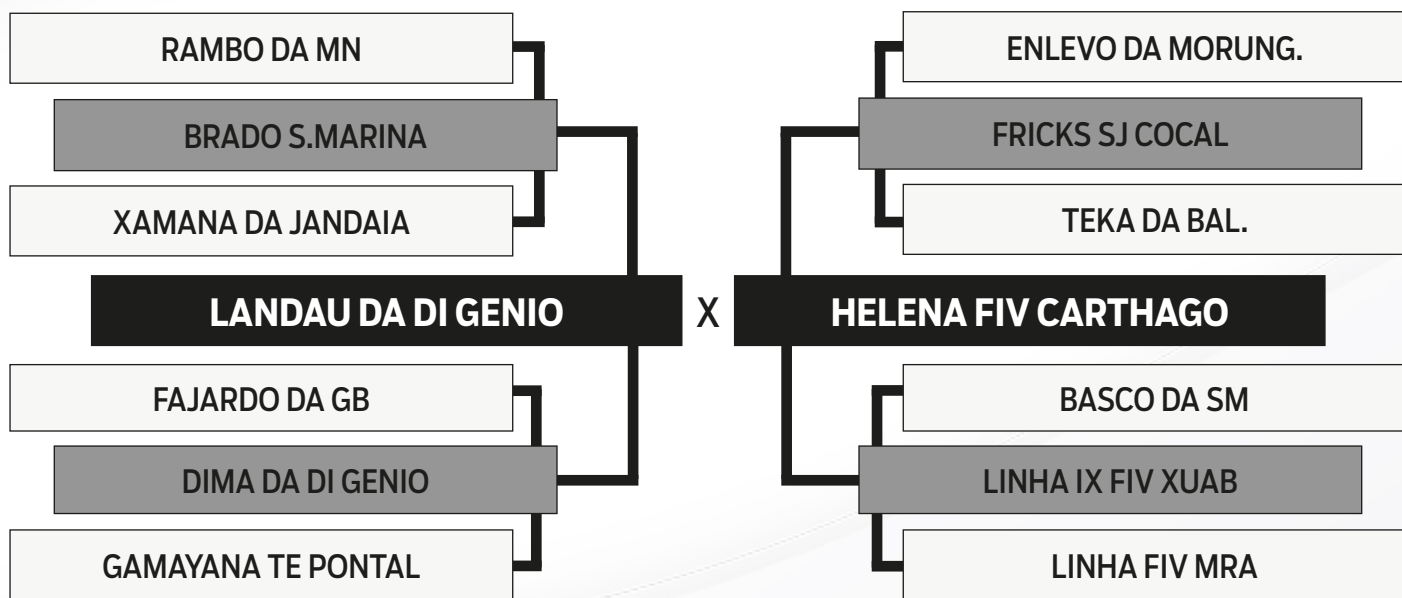

PRENHE DO URANIO DA EAO - PREVISÃO DE PARTO: 11/2023



Agropecuária
Diamantino



NELORE VITÓRIA

56

INDIVIDUAL

AFRODITE DA FAZ.VITORIA

SEXO: FÊMEA - REG: LFFV 856 - RAÇA: NELORE PO - NASC.: 20/07/2022

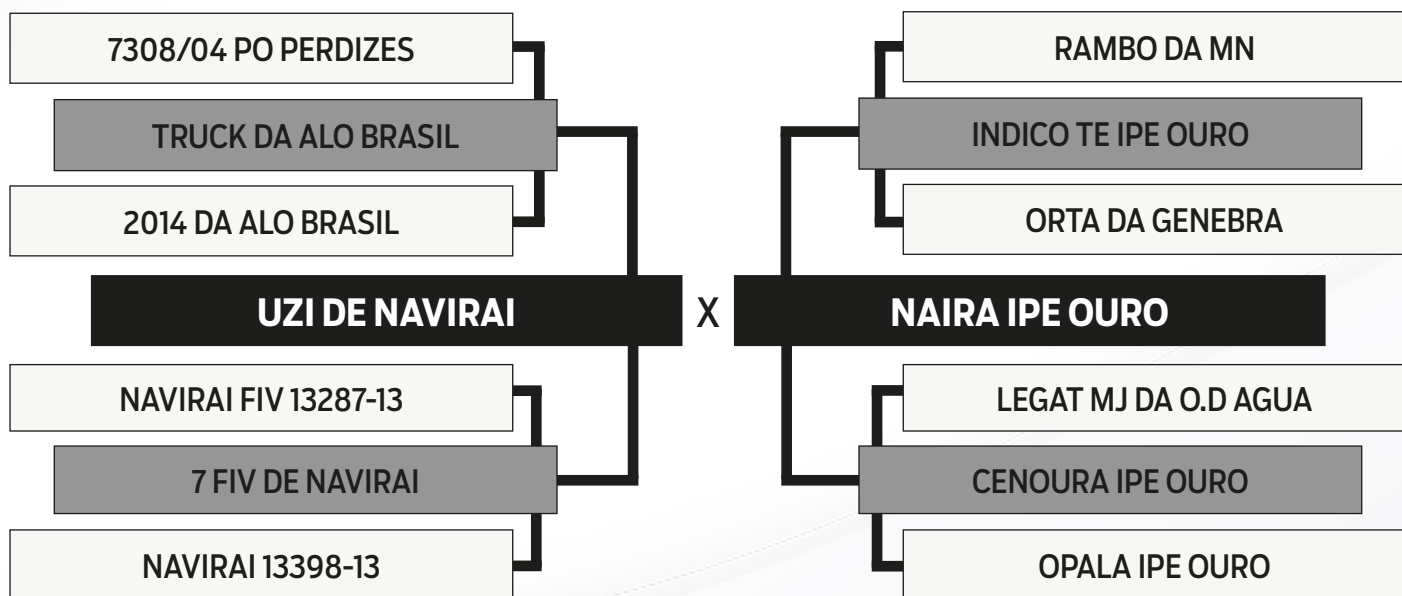

LEILÃO VIRTUAL
Genética
VITÓRIA
DIAMANTINO
e convidados

NELORE VITÓRIA

57

INDIVIDUAL

ANTONELLA DA FAZ.VITORIA

SEXO: FÊMEA - REG: LFFV 846 - RAÇA: NELORE PO - NASC.: 20/07/2022

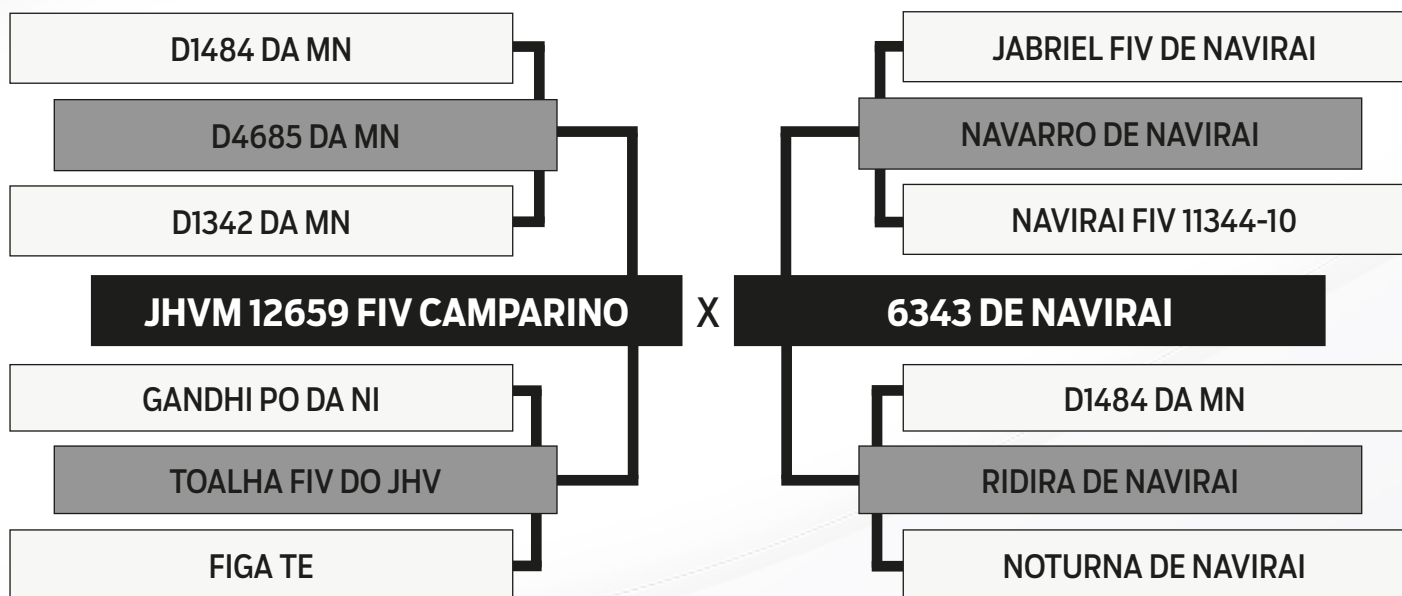

NELORE VITÓRIA

58

INDIVIDUAL

FLORBELA DA FAZ.VITORIA

SEXO: FÊMEA - REG: LFFV 224 - RAÇA: NELORE PO - NASC.: 26/07/2018

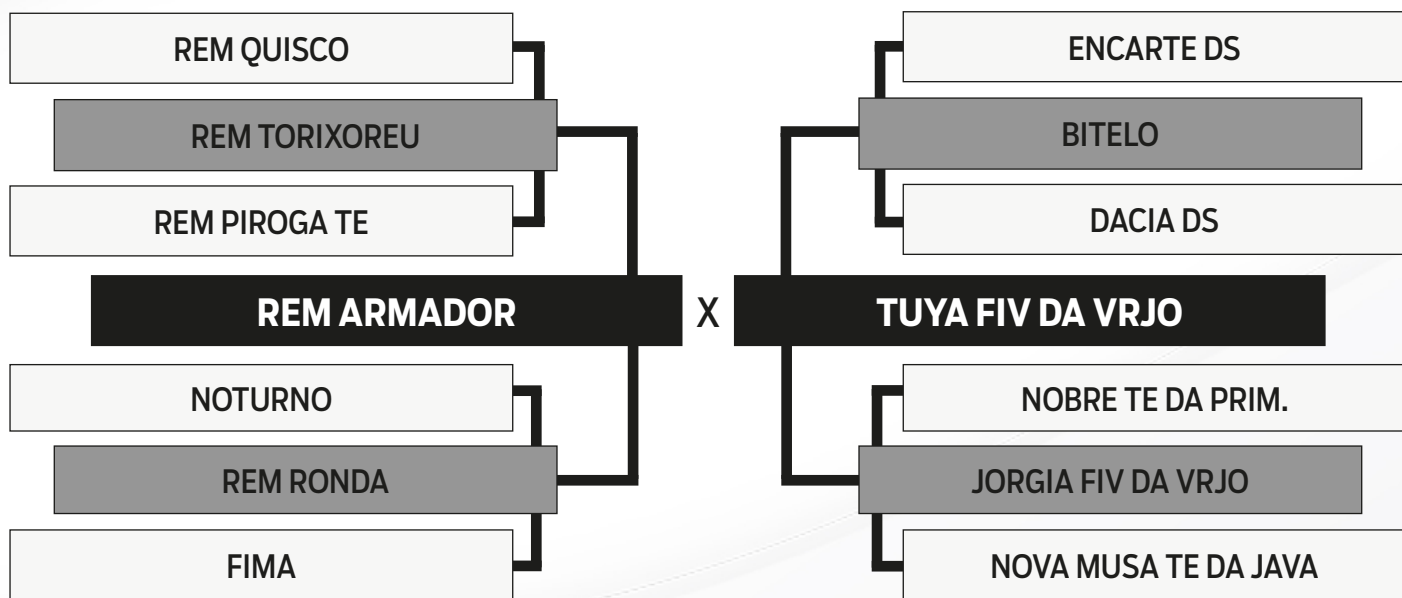

PRENHE DO FENÔMENO - PREVISÃO DE PARTO: 26/10/2023



LEILÃO VIRTUAL
Genética
VITÓRIA
DIAMANTINO
e convidados

NELORE VITÓRIA

60

INDIVIDUAL

6343 DE NAVIRAI

SEXO: FÊMEA - REG: CSCC 6343 - RAÇA: NELORE PO - NASC.: 15/03/2018

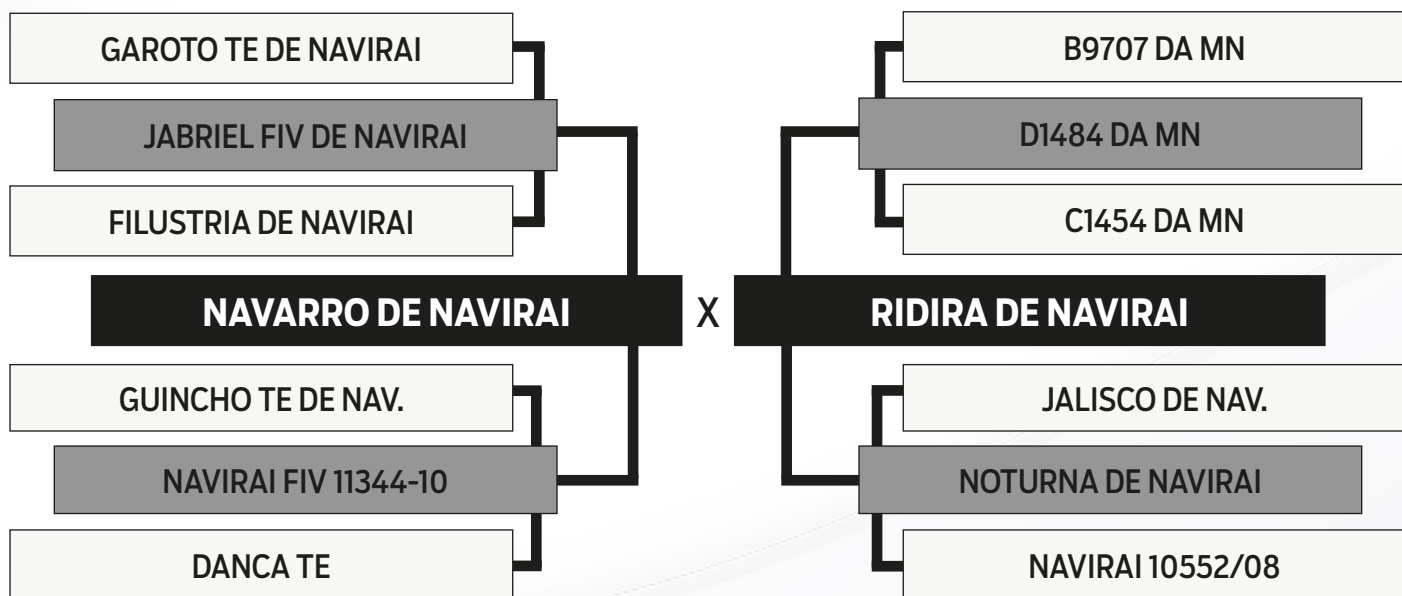

PRENHE DO LEXO MATA VELHA - PREVISÃO DE PARTO: 26/10/2023



Agropecuária
Diamantino



NELORE VITÓRIA

61

INDIVIDUAL

LAVINA FIV EAO

SEXO: FÊMEA - REG: EAON 4454 - RAÇA: NELORE PO - NASC.: 21/11/2016

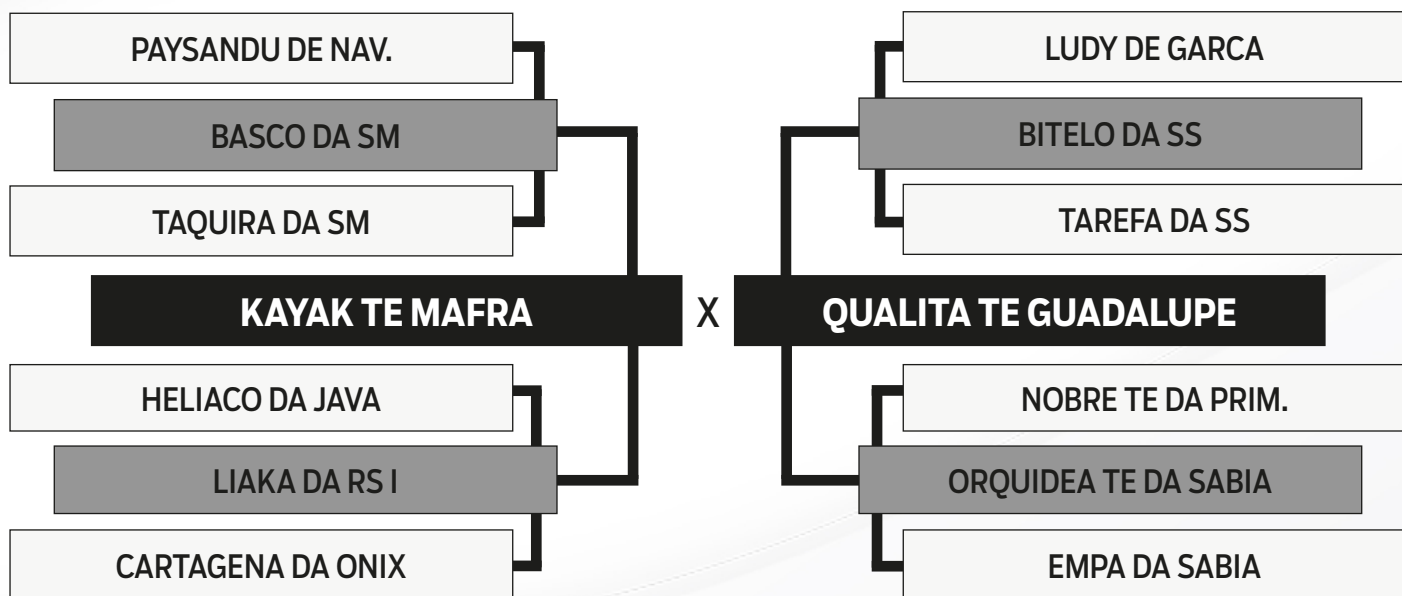

PRENHE DO ROLEX - PREVISÃO DE PARTO: 07/12/2023



NELORE AMC E TASSIO COSTA

63

INDIVIDUAL

HAMURI DA FAZ.VITORIA

SEXO: FÊMEA - REG: LFFV 571 - RAÇA: NELORE PO - NASC.: 06/02/2020

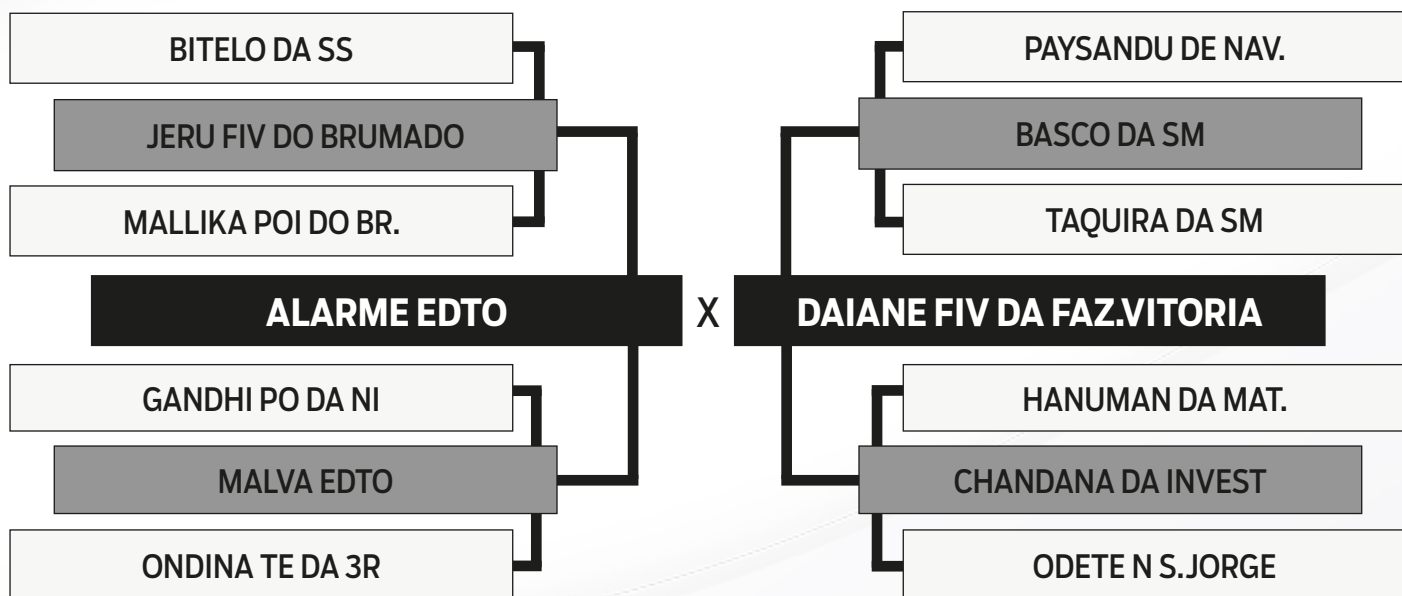

PARIDA DE MACHO DO DODGE RAM DA RS
INSEMINADA DO MAXIMUS DA FAZ VITORIA EM 28/08/2023



Agropecuária
Diamantino



NELORE VITÓRIA

64

INDIVIDUAL

LETIZIA FIV DA JP2

SEXO: FÊMEA - REG: GIG 107 - RAÇA: NELORE PO - NASC.: 29/05/2018

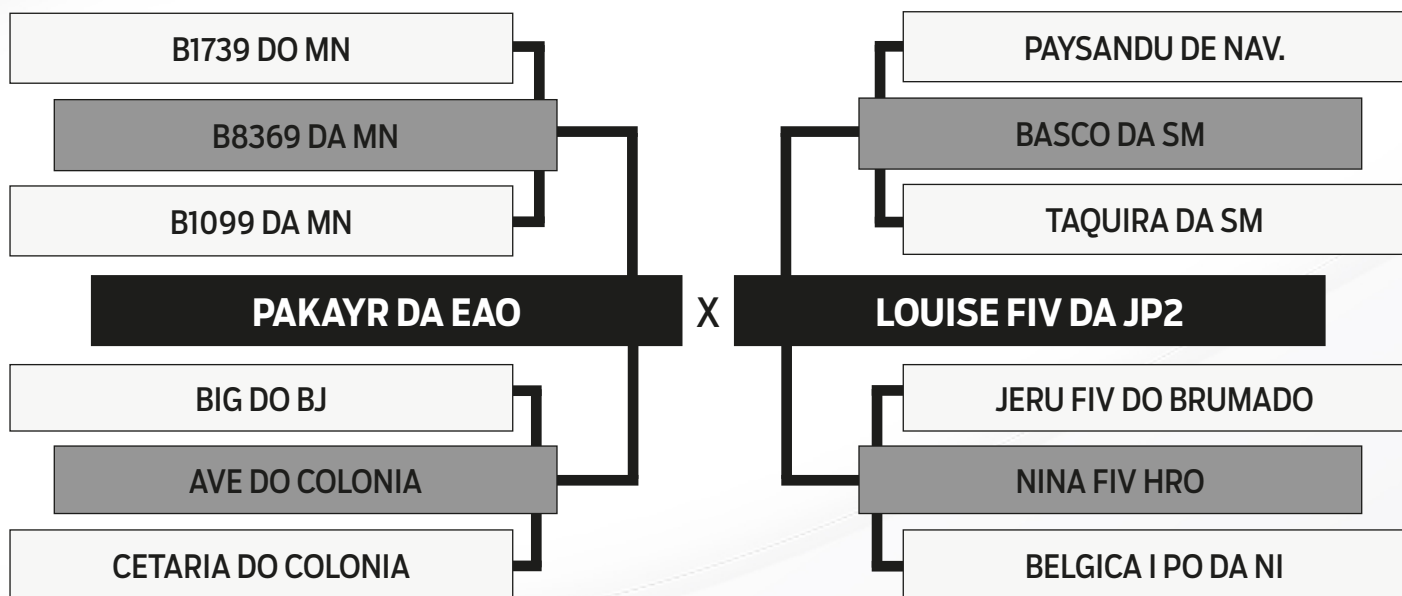

PRENHE DO LEXO MATA VELHA - PREVISÃO DE PARTO: 26/10/2023



LEILÃO VIRTUAL
Genética
**VITÓRIA
DIAMANTINO**
e convidados

AGROPECUÁRIA DIAMANTINO

65

DUPLO

NARLA DA BURITI

SEXO: FÊMEA - REG: DSF 6482 - RAÇA: NELORE PO - NASC.: 07/09/2021

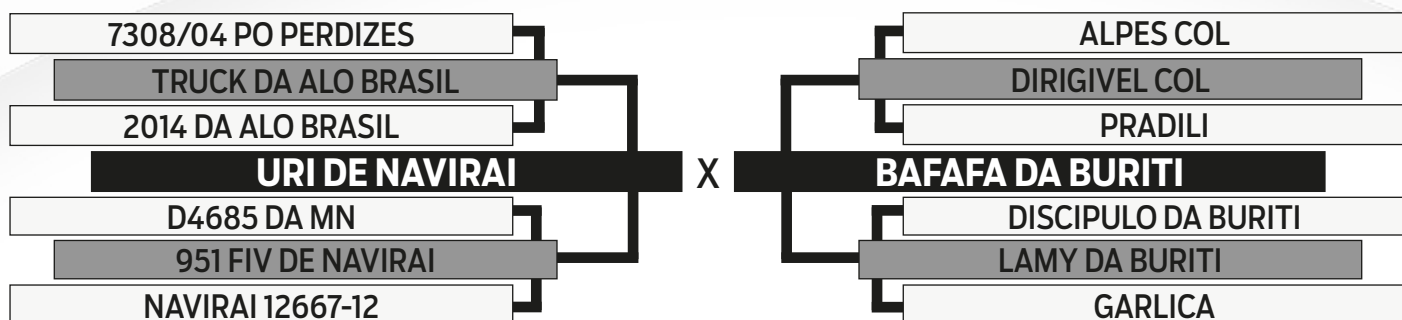

PRENHE DO ROLEX - PREVISÃO DE PARTO: 07/12/2023

AMADA DA BURITI

SEXO: FÊMEA - REG: DSF 6508 - RAÇA: NELORE PO - NASC.: 30/09/2021

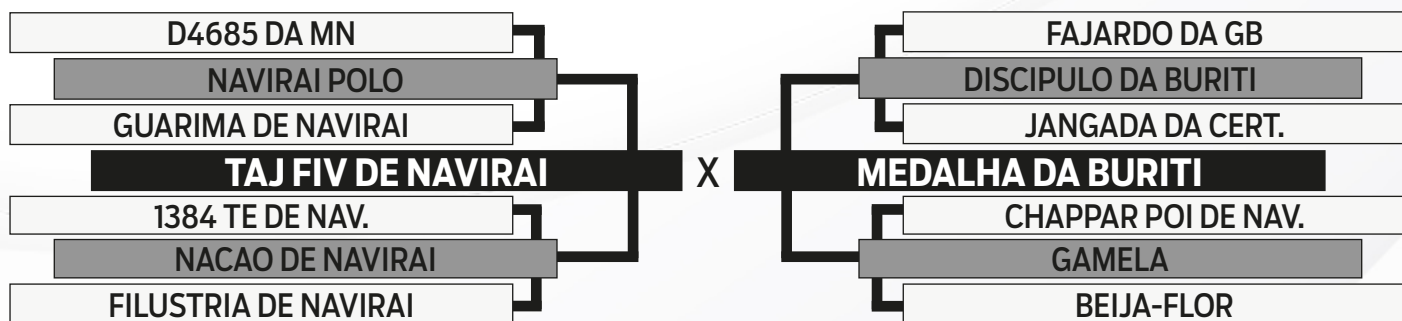

PRENHE DO TOKIO EM 12/07/2023



AGROPECUÁRIA DIAMANTINO

66

DUPLO

MAIARA FIV DA BURITI

SEXO: FÊMEA - REG: DSF 6575 - RAÇA: NELORE PO - NASC.: 22/11/2021

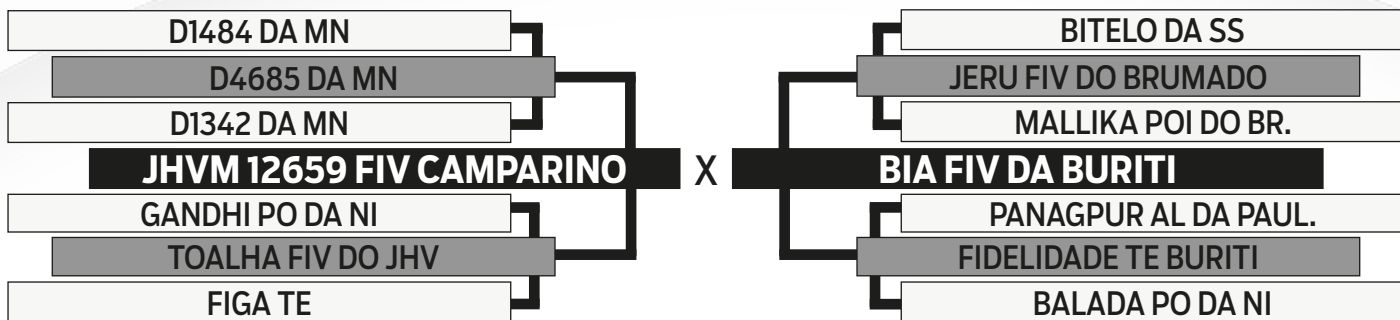

INSEMINADA DO UNIVERSO DE NAVIRAI EM 28/08/2023

MADAME FIV DA BURITI

SEXO: FÊMEA - REG: DSF 6568 - RAÇA: NELORE PO - NASC.: 17/11/2021

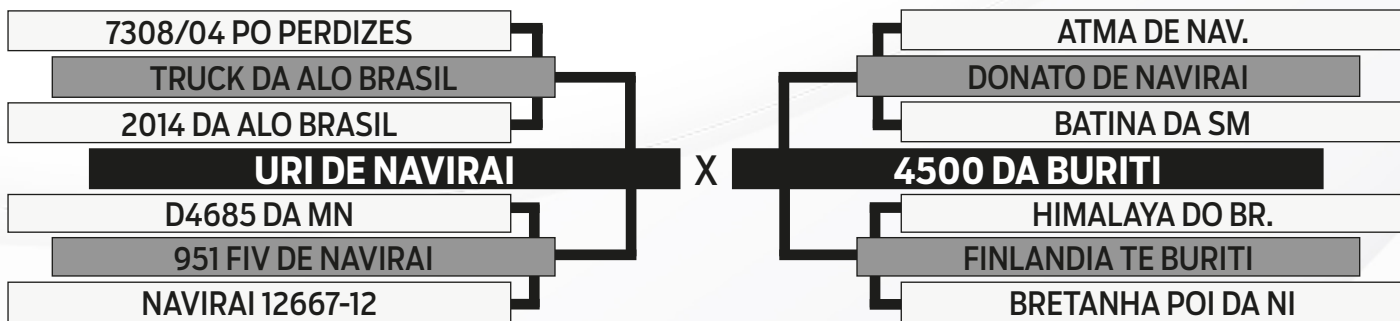

INSEMINADA DO UNIVERSO DE NAVIRAI EM 28/08/2023



LEILÃO VIRTUAL
Genética
VITÓRIA
DIAMANTINO
e convidados

NELORE VITÓRIA

68

DUPLO

ISIDORA DA FAZ.VITORIA

SEXO: FÊMEA - REG: LFFV 718 - RAÇA: NELORE PO - NASC.: 24/08/2021

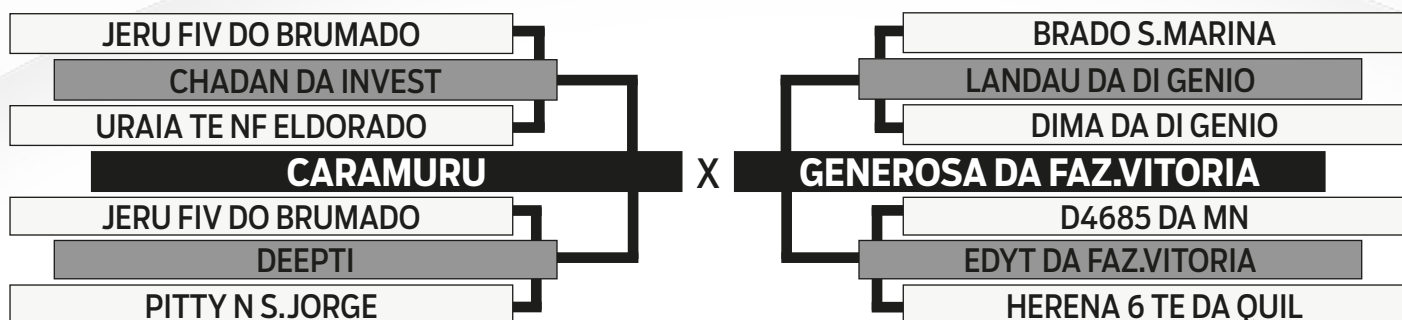

PRENHE DO TÓKIO EM 17/07/2023

IONE DA FAZ.VITORIA

SEXO: FÊMEA - REG: LFFV 680 - RAÇA: NELORE PO - NASC.: 01/07/2021

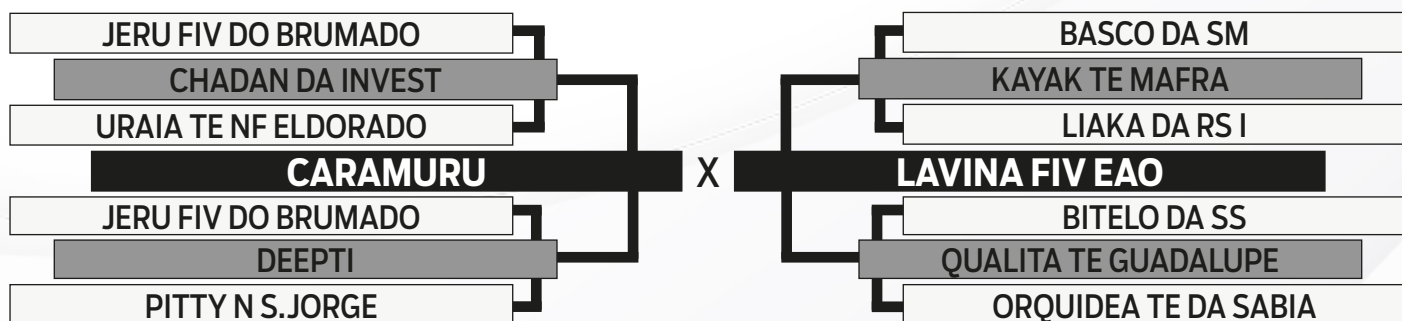

INSEMINADA DO EURO DA VITORIA



LEILÃO VIRTUAL
Genética
VITÓRIA
DIAMANTINO
e convidados

NELORE VITÓRIA E LUCIANO CARVALHO

69

DUPLO

INACIA DA FAZ.VITORIA

SEXO: FÊMEA - REG: LFFV 717 - RAÇA: NELORE PO - NASC.: 24/08/2021

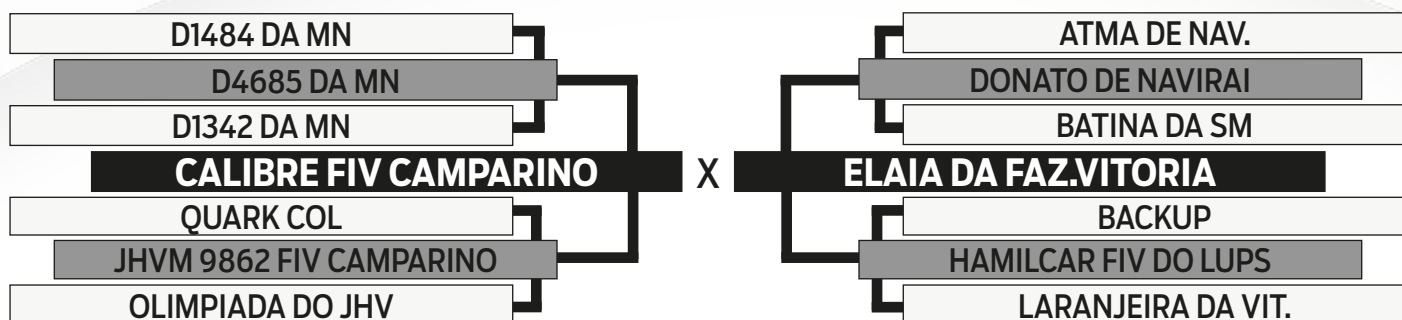

INSEMINADA DO EURO DA VITORIA

TRULY DA FAZ.VITORIA

SEXO: FÊMEA - REG: LFFV 666 - RAÇA: NELORE PO - NASC.: 29/04/2021

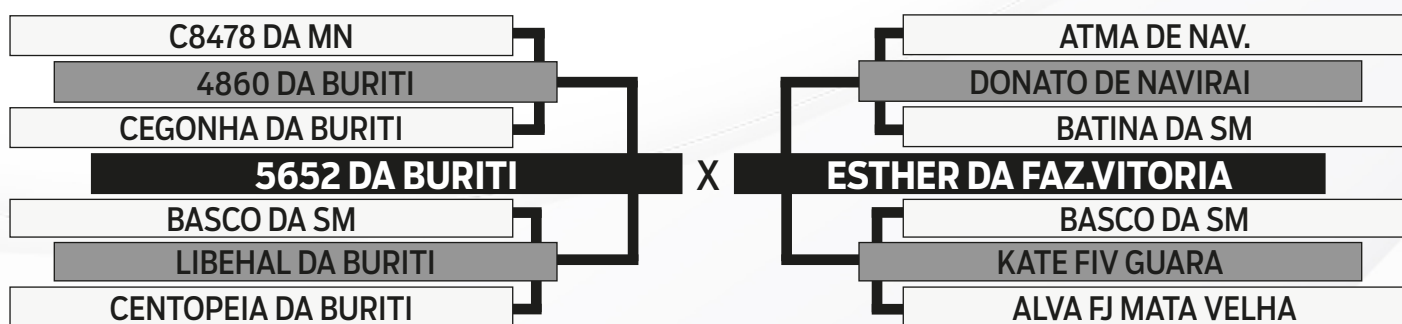

PRENHE DO ARTILHEIRO FVC - PREVISÃO DE PARTO: 02/10/2023



LEILÃO VIRTUAL
Genética
VITÓRIA
DIAMANTINO
e convidados

NELORE VITÓRIA E NELORE FM

71

DUPLO

ILESA DA FAZ.VITORIA

SEXO: FÊMEA - REG: LFFV 708 - RAÇA: NELORE PO - NASC.: 23/08/2021

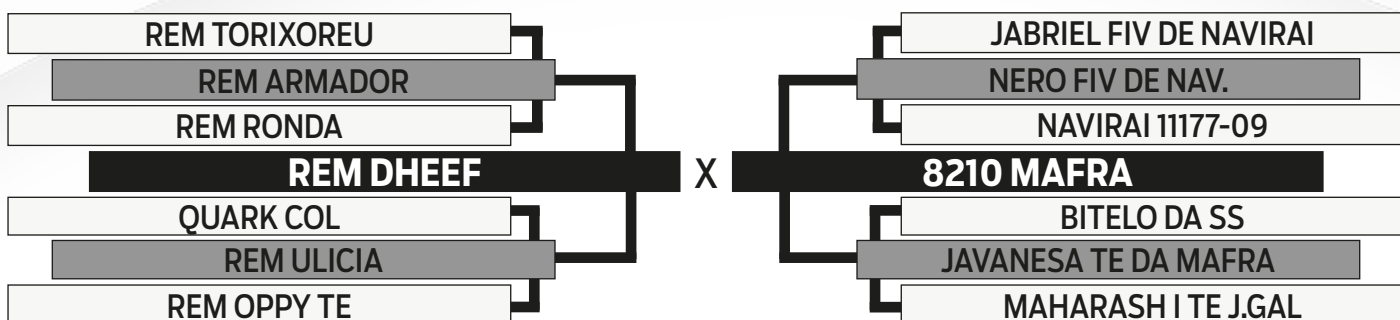

INSEMINADA DO EURO DA VITORIA EM 28/08/2023

7663 RG

SEXO: FÊMEA - REG: RGM 7663 - RAÇA: NELORE PO - NASC.: 23/10/2021

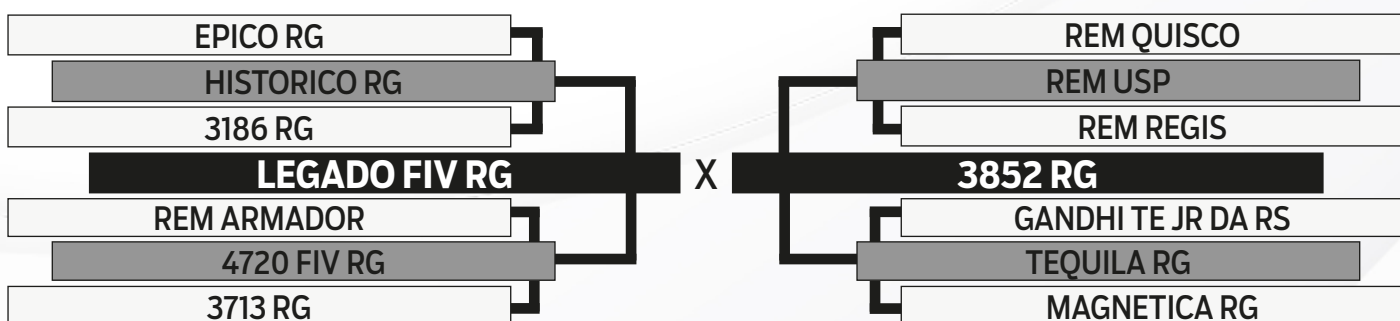

INSEMINADA DO EURO DA VITORIA EM 28/08/2023



LEILÃO VIRTUAL
Genética
VITÓRIA
DIAMANTINO
e convidados

NELORE VITÓRIA E LUCIANO CARVALHO

72

DUPLO

ELAIA DA FAZ.VITORIA

SEXO: FÊMEA - REG: LFFV 149 - RAÇA: NELORE PO - NASC.: 15/10/2017

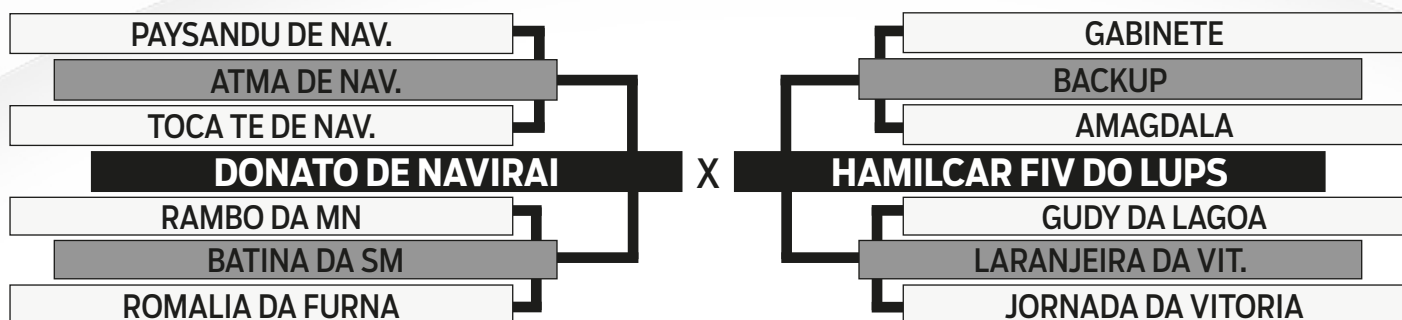

PRENHE DO LEXO MATA VELHA - PREVISÃO DE PARTO: 07/12/2023

GENARA DA FAZ.VITORIA

SEXO: FÊMEA - REG: LFFV 458 - RAÇA: NELORE PO - NASC.: 21/10/2019

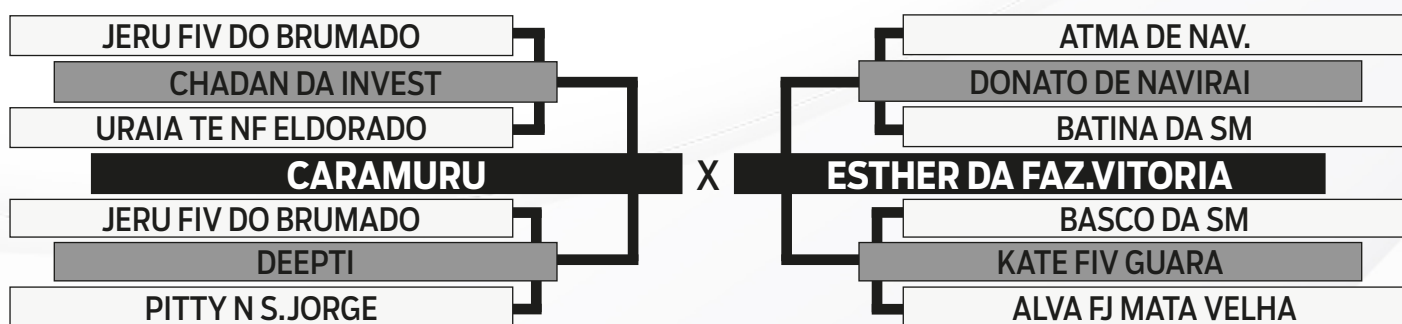

INSEMINADA DO EURO DA VITORIA EM 28/08/2023



LEILÃO VIRTUAL
Genética
VITÓRIA
DIAMANTINO
e convidados

NELORE VITÓRIA

73

DUPLO

ELGA DA FAZ.VITORIA

SEXO: FÊMEA - REG: LFFV 103 - RAÇA: NELORE PO - NASC.: 04/02/2017

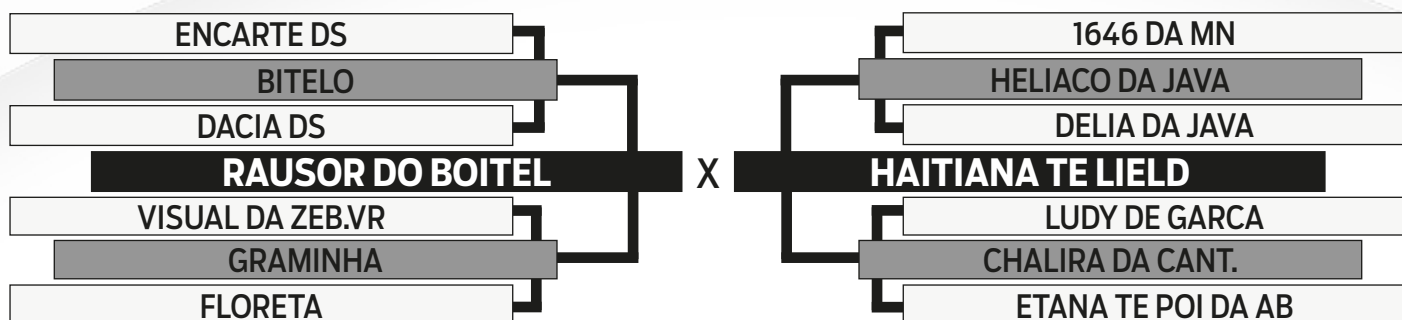

PRENHE DO FENÔMENO CAMPARINO - PREVISÃO DE PARTO: 07/12/2023

ETERNA DA JP2

SEXO: FÊMEA - REG: GIG 93 - RAÇA: NELORE PO - NASC.: 18/05/2018

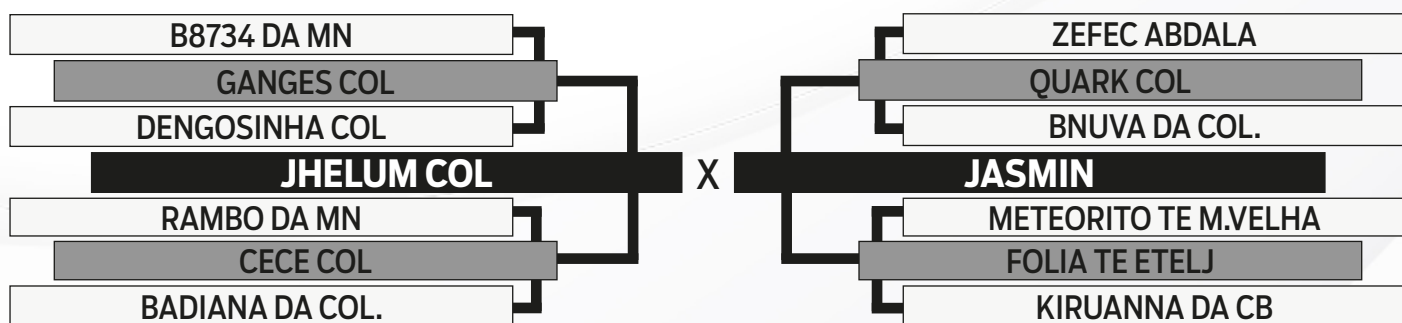

PRENHE DO MUKESH COL - PREVISÃO DE PARTO: 26/10/2023



LEILÃO VIRTUAL
Genética
VITÓRIA
DIAMANTINO
e convidados

AGROPECUÁRIA DIAMANTINO E NELORE VITÓRIA

74

DUPLO

REBECA DA BURITI

SEXO: FÊMEA - REG: DSF 3741 - RAÇA: NELORE PO - NASC.: 15/12/2008

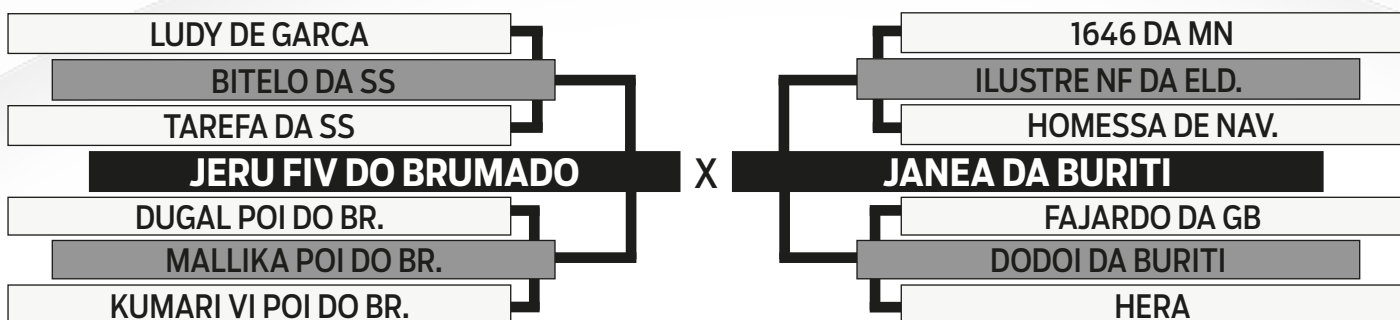

PRENHE DO ATUAL DE NAVIRAI - PREVISÃO DE PARTO: 10/2023

CELESTINA FIV DA JP2

SEXO: FÊMEA - REG: GIG 122 - RAÇA: NELORE PO - NASC.: 04/09/2018

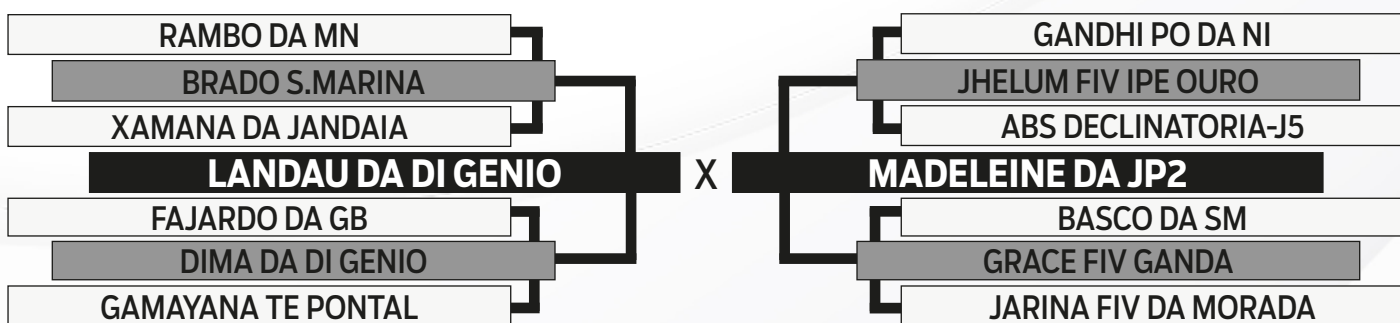

INSEMINADA DO MAXIMUS DA FAZ VITORIA



Agropecuária
Diamantino



LEILÃO VIRTUAL
Genética
**VITÓRIA
DIAMANTINO**
e convidados

AGROPECUÁRIA DIAMANTINO

75

TRIPLO

5942 DA BURITI

SEXO: FÊMEA - REG: DSF 5942 - RAÇA: NELORE PO - NASC.: 16/09/2018

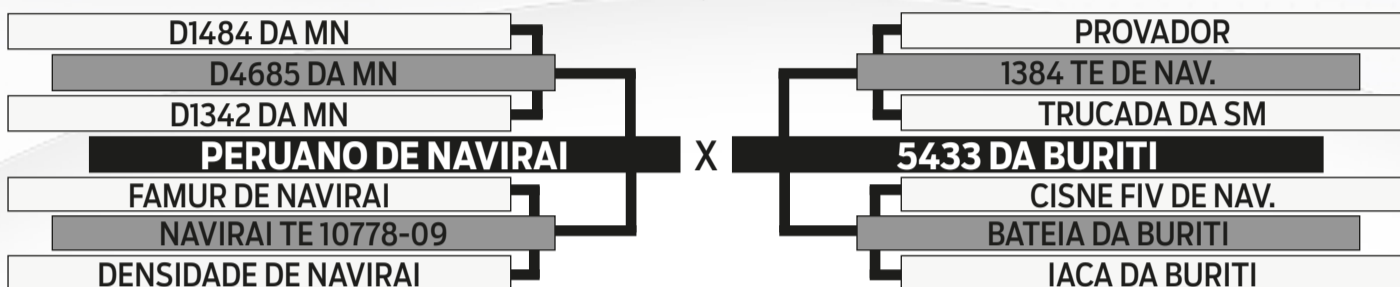

PRENHE DO VIP DE NAVIRAI EM 29/12/2022

6189 DA BURITI

SEXO: FÊMEA - REG: DSF 6189 - RAÇA: NELORE PO - NASC.: 16/10/2019

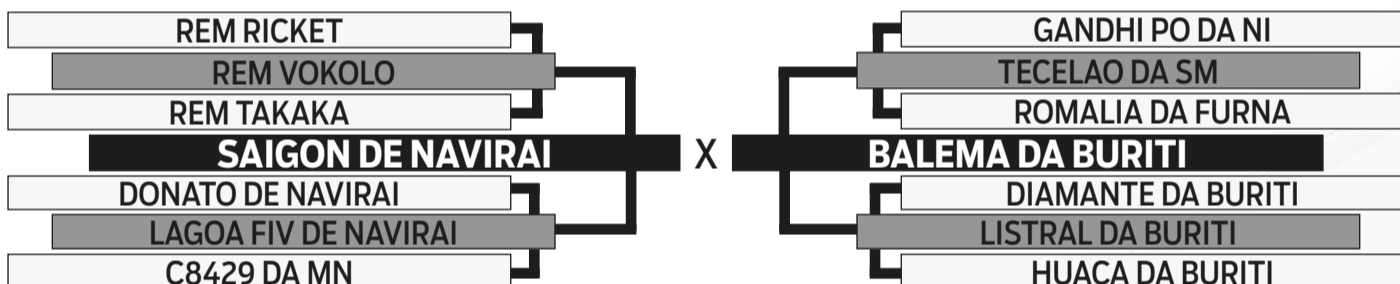

PRENHE DO V8 DE NAVIRAI EM 29/12/2022

6122 DA BURITI

SEXO: FÊMEA - REG: DSF 6122 - RAÇA: NELORE PO - NASC.: 13/09/2019

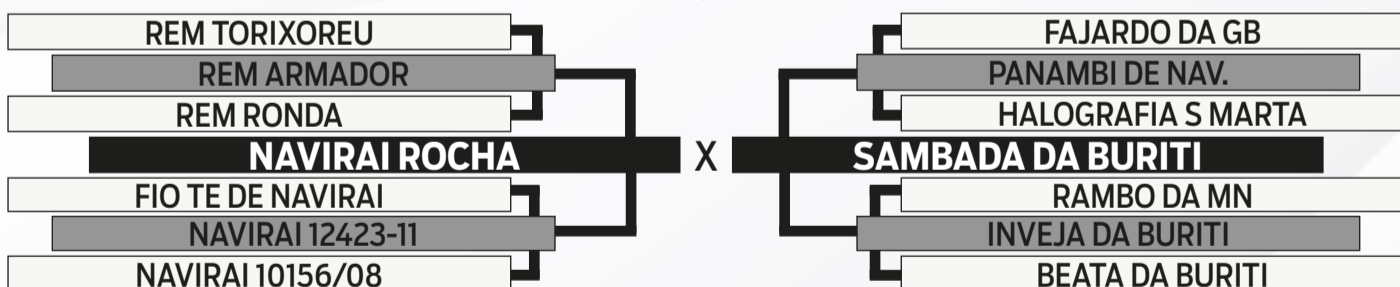

PRENHE DO VISUAL DE NAVIRAI EM 29/12/2022



Agropecuária
Diamantino



LEILÃO VIRTUAL
Genética
VITÓRIA
DIAMANTINO
e convidados

FAZENDA ACEPAR

76

INDIVIDUAL

GRACA FIV DA FAZ.VITORIA

SEXO: FÊMEA - REG: LFFV 339 - RAÇA: NELORE PO - NASC.: 10/07/2019

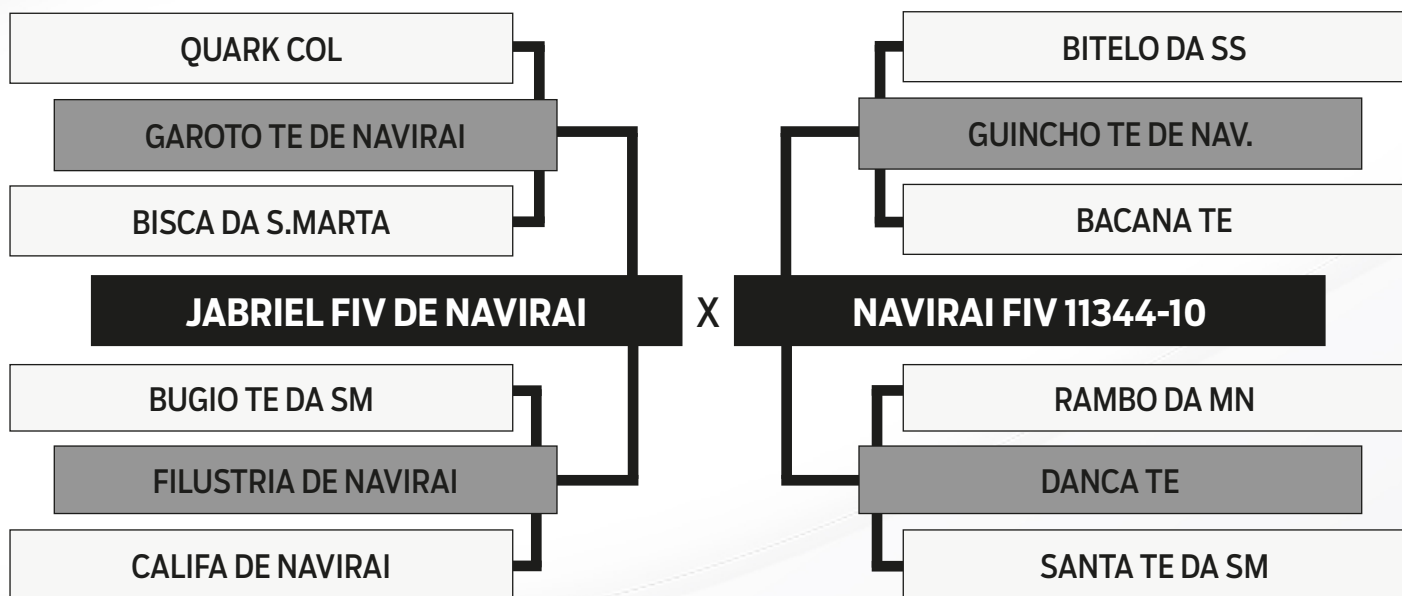

PARIDA DE FÊMEA (LMAN 29) DO D6595 DA MN EM 02/03/2023
PRENHE DO MAXIMUS FIV DA FAZ VITORIA - PREVISÃO DE PARTO: 03/2024



LEILÃO VIRTUAL
Genética
VITÓRIA
DIAMANTINO
e convidados

FAZENDA ACEPAR

77

DUPLO

NICHA FIV TERRA BOA

SEXO: FÊMEA - REG: BOA A2441 - RAÇA: NELORE PO - NASC.: 17/10/2019

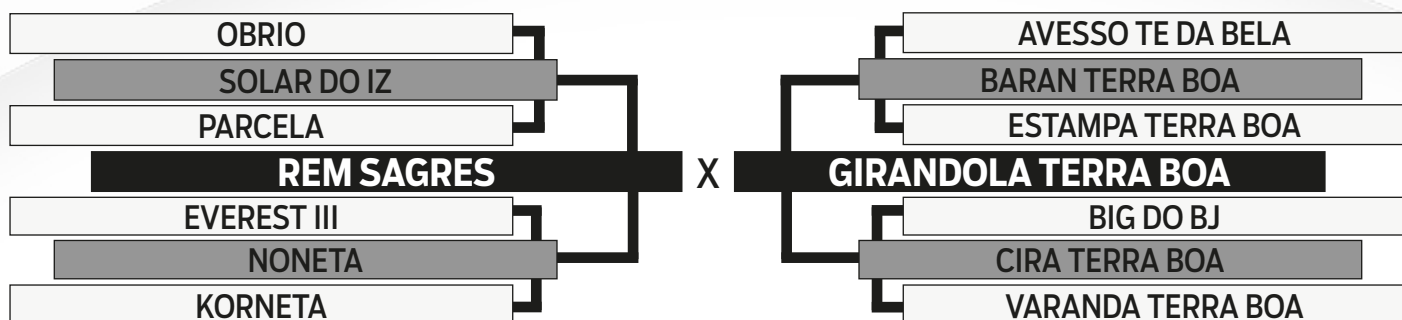

PRENHE DO MAXIMUS FIV DA FAZ VITORIA - PREVISÃO DE PARTO: 03/2024

9920 DA JAPARANDUBA

SEXO: FÊMEA - REG: JAPA 9920 - RAÇA: NELORE PO - NASC.: 08/04/2020

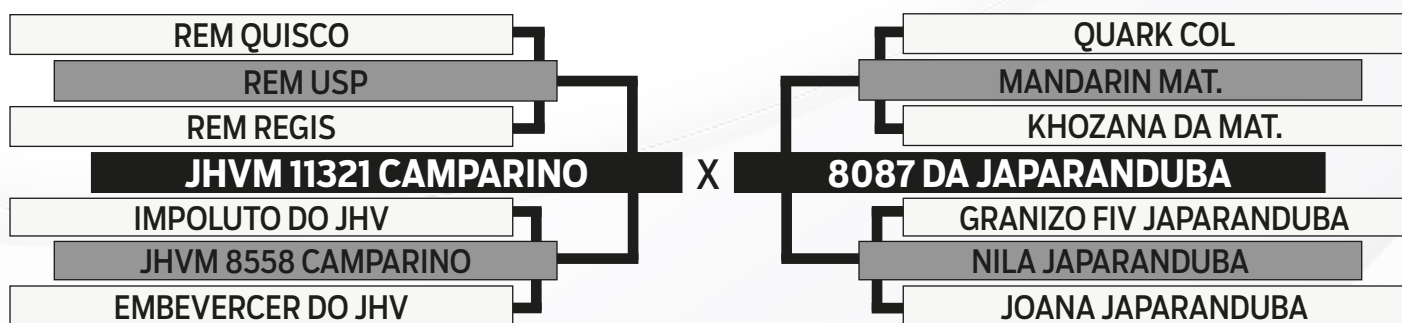

PRENHE DO MAXIMUS FIV DA FAZ VITORIA - PREVISÃO DE PARTO: 03/2024

